

Möbel, Objekt- & Schuleinrichtung

2023

**Flexeo®-NEO
Hocker Dreieck
764933H45**
siehe Seite [158](#)

Entdecken Sie
jetzt die vielen
tollen Farben
unserer Flexeo®-
NEO-Kollektion!



Commerce spécialisé en gros et en détail de matériel
de psychomotricité et de musicothérapie

**Airtramp - Centres SNOEZELEN - Sports & Loisirs
Trampolines & Go-Karts BERG**

CONSEIL - PLANIFICATION - VENTE - MONTAGE - LOCATION - ENTRETIEN

UNSERE NEUHEITEN



Flexeo®
Universalmobil
Weitere Informationen siehe Seite [85](#)



NEU



Flexeo® Office
Schreibtische
Weitere Informationen siehe Seite [124/125](#)



NEU

Schließfachschränke
Weitere Informationen siehe Seite [230/231](#)



NEU



Neue Technikhighlights
Weitere Informationen ab Seite [238 & 241](#)

Inhaltsübersicht



Regale & Schränke

Seite 4 – 74



Ordnung & Aufbewahrung

Seite 75 – 121



Büro & Sekretariat

Seite 122 – 131



Stühle & Tische

Seite 132 – 146



Pausenmöbel & Sofas

Seite 147 – 178



Schallschutz

Seite 179 – 186



Ausstellen & Präsentieren

Seite 187 – 195



Tafeln & Pinnwände

Seite 196 – 211



Systemmöbel

Seite 212 – 231



Audio & Technik

Seite 232 – 241

REGALE & SCHRÄNKE



- Hochschränke
- Fachraumschränke
- halbhohe Schränke & Regale
- Aufsatzschränke
- Unterschränke
- Hochregale

Flexeo® Mehrzweckschränke mit Drehtüren

19 mm starke Rückwand
bietet noch mehr Stabilität



Abb.: Dekor Buche hell



**Warum Flexeo®?
Wir zeigen es Ihnen!**

Auf den Seiten 15 - 17
+ 34 + 68

verstellbare Fachböden für noch mehr Individualität

Flexeo® Hochschrank mit Drehtüren und 4 Fachböden

Der Klassiker unter den Schulschränken. Mit den großzügigen 5 Ebenen (4 Fachböden) findet alles seinen Platz und ist sicher und ordentlich verstaut.

Ohne Mittelwand mit 4 Fachböden
Höhe 190 cm, Breite 94,4 cm
Lieferung ohne Deko

802000H45 + Dekor + Tiefe + Schließbart

ab **534,⁴⁵ / 636,- €**

Bitte wählen Sie aus:

Variante 1: Dekor



Variante 2: Tiefe

Schränke

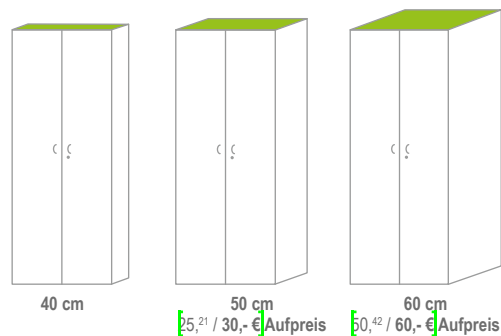

Variante 3: Schließbart



[Versandkosten: 5,80 / 6,90 € – Versandkosten Flexeo®-Möbel: 30,- / 35,70 € pro Möbelstück]

Flexeo® Mehrzweckschränke mit Drehtüren

**Warum Flexeo®?
Wir zeigen es Ihnen!**

Auf den Seiten 15 - 17
+ 34 + 68



Flexeo®

– robuste und langlebige Qualität, die den Schulalltag meistert



Flexeo® Hochschrank mit Mittelwand, Drehtüren und 8 Fachböden

Besonders geeignet z. B. als Schrank für Bücher oder Papier. Die Mittelwand verkürzt die Spannweite der Böden und wirkt so einer Durchbiegung entgegen. Mittelwandschränke eignen sich daher hervorragend als Bücherschränke. Lieferung ohne Deko

Höhe 190 cm, Breite 94,4 cm

802001H45 + Dekor + Tiefe + Schließart ab **606,⁷² / 722,- €**

Höhe 190 cm, Breite 126,4 cm

802002H45 + Dekor + Tiefe + Schließart ab **668,⁹¹ / 796,- €**

Hochschränke mit Verglasung

Höhe: 190 cm
Breite: 94,4 / 126,4 cm

Ihre Vorteile:

- ideal für Fachräume
- Finden Sie sofort, was Sie brauchen – auch bei geschlossenen Türen.
- Stellen Sie die Vollständigkeit Ihrer Lehrmittel auf einen Blick fest!

Flexeo® Hochschrank mit verglasten Drehtüren

Stabiler Schulschrank mit 2/3 verglasten Drehtüren (Sicherheits-Kunstglas).

Ideal für Lehrmittel, da Sie den Inhalt mit einem Blick erfassen. Egal, ob Sie etwas suchen oder die Vollständigkeit Ihres Materials feststellen wollen, hier haben Sie den Durchblick! Im unteren, nicht verglasten Teil können Sie Kleinteile oder nicht für die Augen aller bestimmtes Material lagern.

Sehr stabiler Korpus, Drehtüren mit 3-Punkt-Verriegelung.

Höhe jeweils 190 cm, Breite und Tiefe wählbar

1· Breite: 94,4 cm, ohne Mittelwand, mit 4 höhenverstellbaren Fachböden

809046H45 + Dekor + Tiefe + Schließart

ab **720,¹⁷ / 857,- €**

2· Breite: 94,4 cm, mit Mittelwand, mit 8 höhenverstellbaren Fachböden

809047H45 + Dekor + Tiefe + Schließart

ab **747,⁹⁰ / 890,- €**

3· Breite: 126,4 cm, mit Mittelwand, mit 8 höhenverstellbaren Fachböden

809048H45 + Dekor + Tiefe + Schließart

ab **791,⁶⁰ / 942,- €**

Aufgebaut geliefert • Frei Verwendungsstelle • 5 Jahre Garantie



Abb.: Dekor Buche hell



Bitte wählen Sie aus:

Variante 1: Dekor



Variante 2: Tiefe

Schränke

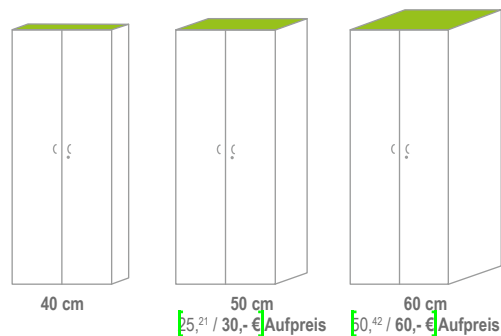

Variante 3: Schließart



[Versandkosten: 5,⁸⁰ / 6,⁹⁰ € – Versandkosten Flexeo®-Möbel: 30,- / 35,⁷⁰ € pro Möbelstück]

Flexeo® Hochschränke



2··

Abb.: Dekor
Buche hell

1··

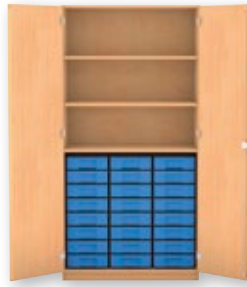

Flexeo® Hochschränke mit kleinen Boxen und 2 Drehtüren

Außenmaße (B x H): 94,4 x 190 cm

1·· Hochschrank mit 24 kleinen Boxen und 3 Fachböden, 2 davon verstellbar

802025H45 + Dekor + Tiefe + Schließbart
+ Boxenfarbe ab **728,⁵⁷ / 867,- €**

2·· Hochschrank mit 30 kleinen Boxen und 2 Fachböden, 1 davon verstellbar
Lieferung ohne Deko

802026H45 + Dekor + Tiefe + Schließbart
+ Boxenfarbe ab **789,⁰⁸ / 939,- €**

3·· Hochschrank mit 18 kleinen Boxen und 3 Fachböden, 2 davon verstellbar

802027H45 + Dekor + Tiefe + Schließbart
+ Boxenfarbe ab **687,³⁹ / 818,- €**

3··



4··



Flexeo® Hochschränke mit großen Boxen und 2 Drehtüren

Außenmaße (B x H): 94,4 x 190 cm

4·· Hochschrank mit 12 großen Boxen und 3 Fachböden, 2 davon verstellbar

802031H45 + Dekor + Tiefe + Schließbart
+ Boxenfarbe ab **708,⁴⁰ / 843,- €**

5·· Hochschrank mit 15 großen Boxen und 2 Fachböden, 1 davon verstellbar
Lieferung ohne Deko

802032H45 + Dekor + Tiefe + Schließbart
+ Boxenfarbe ab **766,³⁹ / 912,- €**

6··



6·· Hochschrank mit 9 großen Boxen und 3 Fachböden, 2 davon verstellbar

802033H45 + Dekor + Tiefe + Schließbart
+ Boxenfarbe ab **664,⁷¹ / 791,- €**



5··

Abb.: Dekor
Buche hell

Bitte wählen Sie aus:

Variante 1: Dekor



Variante 2: Tiefe

Schränke

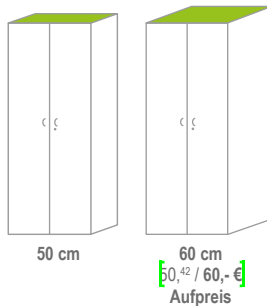

Variante 3: Schließbart

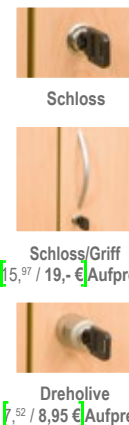

Variante 4: Boxenfarbe



Flexeo® Hochschränke



1..



2..



3..

 **SCHREINERQUALITÄT**
made in Germany

Abb.: Dekor Buche hell

Flexeo® Hochschränke mit kleinen Boxen und 2 Drehtüren

Außenmaße (B x H): 126,4 x 190 cm

1.. Hochschrank mit Mittelwand mit 24 kleinen Boxen und 6 Fachböden, 4 davon verstellbar

802028H45 + Dekor + Tiefe + Schließart
+ Boxenfarbe ab **821,⁸⁵ / 978,- €**

2.. Hochschrank mit Mittelwand mit 40 kleinen Boxen und 4 Fachböden, 2 davon verstellbar

802029H45 + Dekor + Tiefe + Schließart
+ Boxenfarbe ab **951,²⁶ / 1.132,- €**

3.. Hochschrank mit Mittelwand mit 32 kleinen Boxen und 6 Fachböden, 4 davon verstellbar, Lieferung ohne Deko

802030H45 + Dekor + Tiefe + Schließart
+ Boxenfarbe ab **886,⁵⁵ / 1.055,- €**

Dekor + Tiefe + Schließart + Boxenfarbe finden Sie auf Seite 8.

Flexeo® Hochschränke mit großen Boxen und 2 Drehtüren

Außenmaße (B x H): 126,4 x 190 cm

4.. Hochschrank mit Mittelwand mit 16 großen Boxen und 6 Fachböden, 4 davon verstellbar, Lieferung ohne Deko

802036H45 + Dekor + Tiefe + Schließart
+ Boxenfarbe ab **858,⁸² / 1.022,- €**

5.. Hochschrank mit Mittelwand mit 20 großen Boxen und 4 Fachböden, 2 davon verstellbar

802034H45 + Dekor + Tiefe + Schließart
+ Boxenfarbe ab **923,⁵³ / 1.099,- €**

6.. Hochschrank mit Mittelwand mit 12 großen Boxen und 6 Fachböden, 4 davon verstellbar

802035H45 + Dekor + Tiefe + Schließart
+ Boxenfarbe ab **905,⁰⁴ / 1.077,- €**



4..



5..



6..

[Versandkosten: 5,⁸⁰ / 6,⁹⁰ € – Versandkosten Flexeo®-Möbel: 30,- / 35,⁷⁰ € pro Möbelstück]

Flexeo® Garderobenschränke



Flexeo® Kleiner Garderobenschrank

Mit einem Fachboden, z. B. für Fahrradhelme, Handschuhe etc.
Außenmaße (B x H): 94,4 x 190 cm

809049H45 + Dekor + Tiefe + Schließart

ab 452,¹⁰ / 538,- €

Bitte Dekor, Tiefe und Schließart wählen (Seite 8)!



Flexeo® Boxen-Garderobenschrank

Mit 4 Fachböden und 16 praktischen Boxen
Außenmaße (B x H): 126,4 x 190 cm

809050H45 + Dekor + Tiefe + Schließart + Boxenfarbe

ab 709,²⁴ / 844,- €

Bitte Dekor, Tiefe, Schließart und Boxenfarbe wählen (Seite 8)!



Flexeo® Großer Garderobenschrank

Sie kennen den Anblick im Lehrerzimmer. Über jedem Stuhl hängt eine Jacke oder ein Mantel. In einem Garderobenschrank ist alles ordentlich aufgeräumt.
Lieferung ohne Deko

Außenmaße (B x H): 126,4 x 190 cm

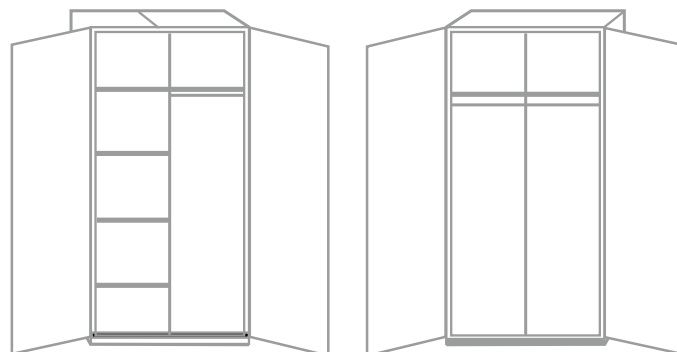

Mit Mittelwand, Garderobe rechts
und 4 Fachböden links

809051H45 + Dekor + Tiefe + Schließart
ab 600,- / 714,- €

Aufgebaut geliefert • Frei Verwendungsstelle • 5 Jahre Garantie

Bitte Dekor, Tiefe und Schließart wählen (Seite 8)!

Mit Mittelwand, Garderobe rechts
und links

809052H45 + Dekor + Tiefe + Schließart
ab 576,⁴⁷ / 686,- €



1· Hochschrank, 1 Drehtür, 5 Fachböden, davon
4 verstellbar (individuell einstellbar)

Breite: 48,1 cm

802039H45 + Dekor + Tiefe + Türanschlag + Schließart
ab 374,⁷⁹ / 446,- €

Breite: 64,1 cm

802040H45 + Dekor + Tiefe + Türanschlag + Schließart
ab 394,⁹⁶ / 470,- €

Bitte Dekor, Tiefe, Türanschlag und Schließart
wählen (Seite 12)!



Abb.: Dekor Buche hell

2· Hochschrank, 3 Hängeregistraturen
2 Fachböden (individuell einstellbar)

Breite: 48,1 cm

818035H45 + Dekor + Tiefe ab 516,⁸¹ / 615,- €

Breite: 64,1 cm

818036H45 + Dekor + Tiefe ab 535,²⁹ / 637,- €

3· Hochschrank, 6 kleine Holzschubladen,
2 Fachböden (individuell einstellbar)

Breite: 48,1 cm

818033H45 + Dekor + Tiefe ab 563,⁰³ / 670,- €

Breite: 64,1 cm

818034H45 + Dekor + Tiefe ab 588,²⁴ / 700,- €

4· Hochschrank, 3 große Holzschubladen,
2 Fachböden (individuell einstellbar)

Breite: 48,1 cm

818031H45 + Dekor + Tiefe ab 486,⁵⁵ / 579,- €

Breite: 64,1 cm

818032H45 + Dekor + Tiefe ab 506,⁷² / 603,- €

Aufgebaut geliefert • Frei Verwendungsstelle • 5 Jahre Garantie

Bitte Dekor und Tiefe wählen (Seite 12)!



Hängeregister mit Bogengriff

Der praktische **Vollauszug** mit hochwertigen Metallauszügen ermöglicht, das Hängeregister vollständig auszuziehen, sodass ein Zugriff auf den gesamten Inhalt gewährleistet wird. Die Hängeregisterschublade verfügt über **19 mm Materialstärke** ohne Boden und eignet sich für **genormte DIN-A4-Mappen**. Die Stäbe können auf die Mappengröße eingestellt werden. Eine **Auszugssperre** verhindert, dass der Schrank umkippt.

Höhe Schubladenfront:

Kleine Holzschublade: 14,63 cm • Große Holzschublade: 29,8 cm



Immer die passende Lösung, um Büromaterial, Werkzeug oder Kleinigkeiten ideal zu verstauen. Die Mehrzweckschränke sind praktische Ordnungshelfer, die reichlich Stauraum bieten. Die Fachböden können beliebig gestaltet werden, da sich die Bohrungen für die Fachbodenträger entlang der Schrankwand befinden.

1· Kleiner Mehrzweckschrank, eintürig, 4 höhenverstellbare Fachböden
Außenmaße (B x H): 48,1 x 190 cm

810007H45 + Dekor + Tiefe + Türanschlag + Schließart

ab **458,⁸² / 546,- €**

Aufgebaut geliefert • Frei Verwendungsstelle • 5 Jahre Garantie



Türanschlag
links

Abb.: Dekor Buche hell

Türanschlag
rechts

Schrankeigenschaften:

Die **19 mm starke Rückwand** verleiht den Schränken **enorme Stabilität** und wirkt dem gefährlichen Kippeffekt entgegen. Durch die eingelassene Rückwand gewinnt der Schrank ebenso an **Standfestigkeit**. Der Korpus, die Front sowie die Fachböden weisen eine Stärke von 19 mm auf, was ein weiterer entscheidender, qualitativer Faktor für die **Stabilität** des Schrankes ist.

Die robuste Melaminharzbeschichtung verfügt über eine **hervorragende Qualität** und hält jahrelangen schulischen Belastungen stand. Verschmutzungen können feucht abgewischt werden. Die 2-mm-ABS-Kante bietet **Schutz vor Stößen und Feuchtigkeit**, sodass Abnutzungserscheinungen verhindert werden.

Die Schränke sind mit speziell für die Schule geeigneten Scharnieren und Verriegelungssystemen versehen. Lieferung ohne Deko

2· Großer Mehrzweckschrank, eintürig, 4 höhenverstellbare Fachböden
Außenmaße (B x H): 64,1 x 190 cm

810009H45 + Dekor + Tiefe + Türanschlag + Schließart

ab **489,⁰⁸ / 582,- €**

3· Großer Mehrzweckschrank, eintürig, 3 Fachböden (davon 2 höhenverstellbar) mit Boxensystem, Lieferung ohne Deko

Außenmaße (B x H): 64,1 x 190 cm, nur in den Tiefen 50 cm und 60 cm erhältlich

8 große Boxen

810006H45 + Dekor + Tiefe + Türanschlag + Schließart + Boxenfarbe

16 kleine Boxen (ohne Abb.)

810008H45 + Dekor + Tiefe + Türanschlag + Schließart + Boxenfarbe

ab je **581,⁵¹ / 692,- €**

Aufgebaut geliefert • Frei Verwendungsstelle • 5 Jahre Garantie



Abb.: Dekor Buche hell

Bitte wählen Sie aus:

Variante 1: Dekor



Variante 2: Tiefe

Schränke

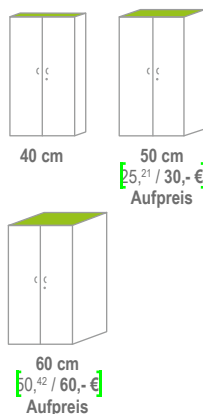

Variante 3: Türanschlag



Türanschlag links

Türanschlag rechts

Variante 4: Schließart

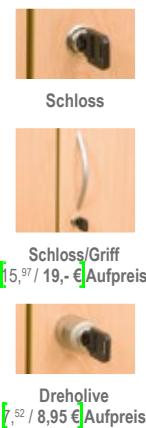

Schloß

Schloß/Griff
15,⁹⁷ / 19,- €
Aufpreis

Dreholive
7,⁵² / 8,95 €
Aufpreis

Variante 5: Boxenfarbe



Bei Farbe „Bunt“ erfolgt die Lieferung wie auf den Bildern abgebildet. Andere Farbkombinationen sind auf Anfrage gerne möglich.

Flexeo® Halbtürenschränke



Abb.: Dekor
Buche hell



 **SCHREINERQUALITÄT**
made in Germany

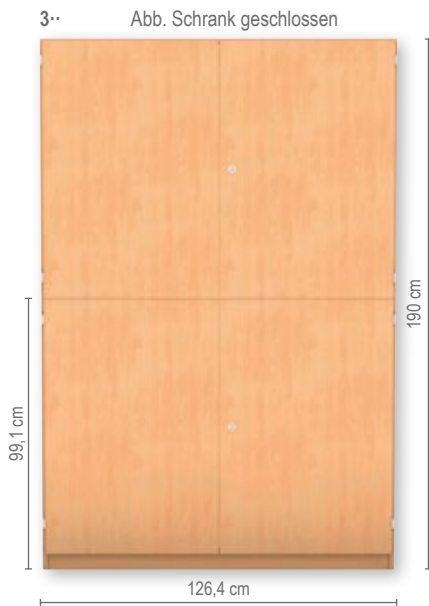
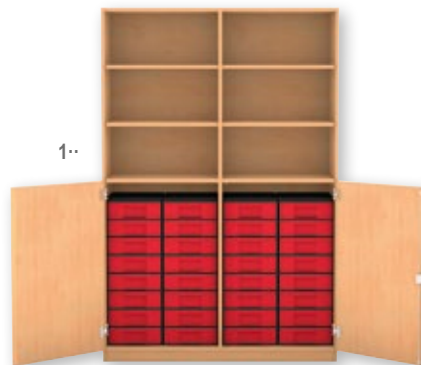

1·· Halbtürenschränk mit 32 kleinen Boxen
und 6 Fachböden, davon 4 verstellbar

802010H45 + Dekor + Tiefe + Schließart + Boxenfarbe
ab **811,76 / 966,- €**

Aufgebaut geliefert • Frei Verwendungsstelle • 5 Jahre Garantie

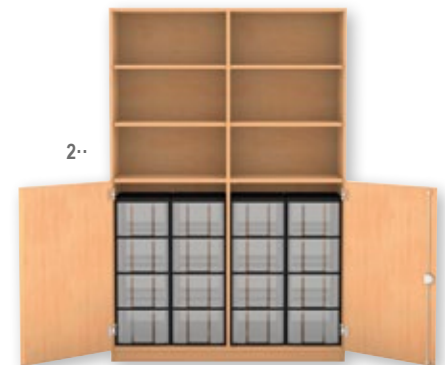

2·· Halbtürenschränk mit 16 großen Boxen
und 6 Fachböden, davon 4 verstellbar

802011H45 + Dekor + Tiefe + Schließart + Boxenfarbe
ab **821,85 / 978,- €**

**Flexeo® Halbtürenschränke, unten
2 Drehtüren, mit Mittelwand**
Außenmaße (B x H): 126,4 x 190 cm
Lieferung ohne Deko

Flexeo® Halbtürenschränke mit 4 Drehtüren, mit Mittelwand

Außenmaße (B x H): 126,4 x 190 cm



3·· Halbtürenschränk mit 8 Fachböden,
davon 6 verstellbar

802012H45 + Dekor + Tiefe + Schließart
ab **801,68 / 954,- €**



4·· Halbtürenschränk mit 32 kleinen Boxen
und 6 Fachböden, davon 4 verstellbar

802013H45 + Dekor + Tiefe + Schließart + Boxenfarbe
ab **913,45 / 1.087,- €**

Aufgebaut geliefert • Frei Verwendungsstelle • 5 Jahre Garantie

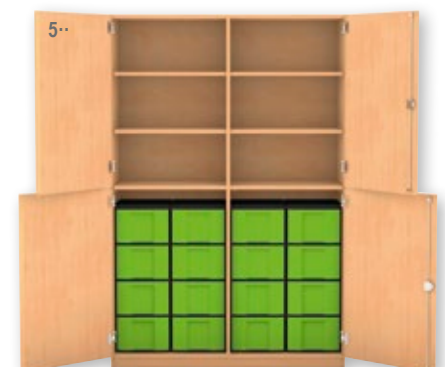

5·· Halbtürenschränk mit 16 großen Boxen
und 6 Fachböden, davon 4 verstellbar

802014H45 + Dekor + Tiefe + Schließart + Boxenfarbe
ab **923,53 / 1.099,- €**

Flexeo® Halbtürenschränke



Abb.: Dekor Buche hell

Flexeo® Halbtürenschränke, unten 2 Drehtüren, ohne Mittelwand

Außenmaße (B x H): 94,4 x 190 cm
Lieferung ohne Deko

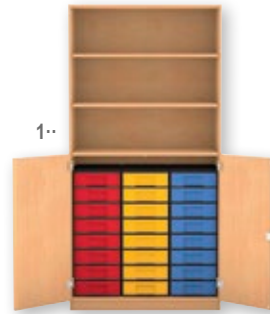

1· Halbtürenschränk mit 24 kleinen Boxen und 3 Fachböden, davon 2 verstellbar

802004H45 + Dekor + Tiefe + Schließbart + Boxenfarbe ab **689,92 / 821,- €**

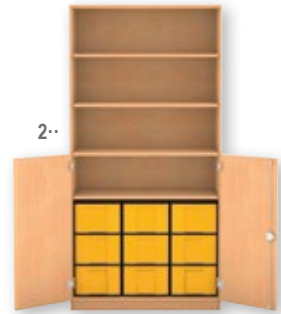

2· Halbtürenschränk mit 9 großen Boxen und 4 Fachböden, davon 3 verstellbar

802005H45 + Dekor + Tiefe + Schließbart + Boxenfarbe ab **729,41 / 868,- €**

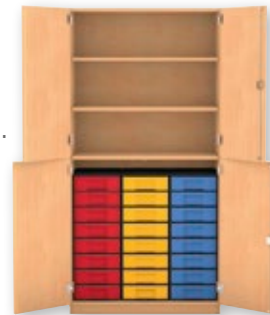

3· Halbtürenschränk mit 24 kleinen Boxen und 3 Fachböden, davon 2 verstellbar

802007H45 + Dekor + Tiefe + Schließbart + Boxenfarbe ab **801,68 / 954,- €**



4· Halbtürenschränk mit 9 großen Boxen und 4 Fachböden, davon 3 verstellbar

802008H45 + Dekor + Tiefe + Schließbart + Boxenfarbe ab **811,76 / 966,- €**

Aufgebaut geliefert • Frei Verwendungsstelle • 5 Jahre Garantie

SCHREINERQUALITÄT
made in Germany

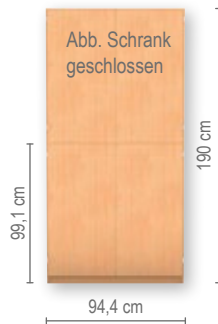

Flexeo® Halbtürenschränke mit 4 Drehtüren, ohne Mittelwand

Außenmaße (B x H): 94,4 x 190 cm

Bitte wählen Sie aus:

Variante 1: Dekor



Variante 2: Tiefe

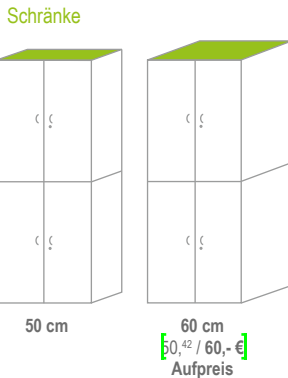

Variante 3: Schließbart

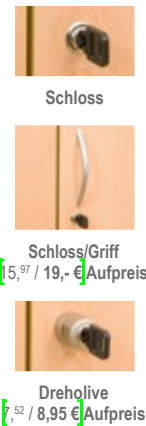

Variante 4: Boxenfarbe



Flexeo® Materialkunde

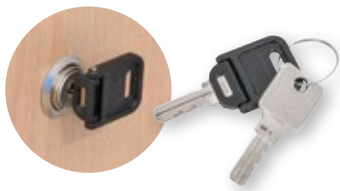

Schlösser

Die verschließbaren Flexeo®-Systemmöbel sind mit **gleichschließenden Standardschlössern – Schließung 5452A** – ausgestattet. Diese bieten Ihnen den Vorteil, dass Sie **nur einen Schlüssel** benötigen und damit alle Schränke öffnen können. Die Ausnahme bieten hier natürlich die Schließfachschränke, die jeweils einen eigenen Schlüssel benötigen, um vor ungewolltem Zugriff zu schützen. Zusätzlich verhindert der **wegklappbare Schlüssel** ein Anstoßen und minimiert Verletzungen. Die **galvanisch vernickelte Oberfläche** schützt vor Korrosion und schafft eine **hohe Oberflächenhärte**, die Kratzer minimiert. Die **hochwertigen Schlösser** werden nach **DIN EN 16014** gefertigt und schützen die Schrankinhalte in Kombination mit der verwendeten **3-Punkt-Verriegelung** effektiv vor ungewolltem Zugriff.



Dreholive

Die Dreholive liegt mit einem **Durchmesser von 30 mm und einer Tiefe von 30 mm** gut in der Hand. Durch seitliche Einkerbungen dient sie als **ergonomischer Griff** und ermöglicht ein **schnelles Öffnen** der Tür. Durch Drehen nach links kann die Tür geschlossen werden. Beim Drehen nach rechts wird die Tür wieder geöffnet. Möchte man den Schrank **komplett abschließen**, muss der passende Schlüssel eingesetzt und wie gewohnt abgeschlossen werden. Durch die **matt-vernickelte Oberfläche** passt die Dreholive optisch perfekt zu Griff und Schloss der Flexeo®-Systemmöbel.

Bei Nachbestellung wird eine Auslösenadel zur **einfachen Selbstmontage** mitgeliefert. Der Zylinder wird hierfür mithilfe der Auslösenadel aus dem Schloss genommen. Die Dreholive wird in das Schloss und der Zylinder in die Dreholive gesetzt.



Schließung durch 3-Punkt-Verriegelung

Die Flexeo®-Systemmöbel sind mit einer **qualitativ hochwertigen 3-Punkt-Verriegelung** ausgestattet. Das verwendete Schloss ermöglicht ein **sicheres Verschießen** über die gesamte Türhöhe. Es befindet sich griffbereit in der Türmitte. Vom Schloss aus verläuft an der Innenseite der Tür eine **Drehstange mit Drehhaken** nach oben und unten. Die Drehstange ist fest mit Drehhülsen an der Tür befestigt. Sie stabilisieren die Stange und sorgen für die **optimale Funktion** der gesamten Drehstange. Zusätzlich sorgen Mittelschleifen bei hohen Türen für **Stabilität** und ermöglichen ein **geräuschfreies Schließen ohne Klappern**. Die 3-Punkt-Verriegelung schützt den Schrankinhalt effektiv vor ungewolltem Zugriff (Ausnahmen sind Schiebe- und Rolladentüren).



Sockel

Der Sockel ist ideal einsetzbar bei ortsfest aufgestellten Möbeln wie Schränken, Raumteilern oder Regalen. Genau wie der Korpus ist der Sockel mit **19 mm dicken Spanplatten** ausgestattet. Dies macht ihn besonders **robust** und sorgt für die notwendige **Standhaftigkeit** des Schrankes. Mit einer Höhe von 65 mm verschleißt er die Fläche unter dem Möbelstück optimal und **kein Schmutz** gelangt darunter.



Griff

Der aus **Stahl gefertigte Bogengriff** passt mit seiner **chrom-mattierten Optik** perfekt zu den Möbeln der Flexeo®-Systemmöbel. Mit seinen Maßen und der runden Form (\varnothing 10 mm, Länge 153 mm, Tiefe 30 mm) liegt er gut in der Hand. Der Griff ist fest an den Schubladen und Türen montiert und ein **schnelles Öffnen mit einer Handbewegung** ist ohne Probleme möglich.



Türleiste

Die verwendete Türleiste wird an der gesamten Türhöhe von Innen fest verschraubt. Dies gewährleistet ein **sauberes und ordentliches Verschießen**. Kein Staub gelangt in den Innenraum Ihres Schrankes.



Flexeo®-Rolle

Durch **maximale Beweglichkeit**, einen **geringen Rollwiderstand** und **Bruchsicherheit** sorgen die Flexeo®-Lastrollen für mehr **Flexibilität** und ermöglichen ein **mühesloses Verschieben** Ihres Möbelstückes. Ausgestattet mit einer Metallplatte werden die Rollen am Schrank- bzw. Regalboden mit Schrauben befestigt. Mit einer **Gesamthöhe von 87 mm**, einem **Rollendurchmesser von 75 mm** und dem eingesetzten **robusten Kunststoff** laufen die Rollen sehr leicht auf verschiedensten Untergründen und zeichnen sich durch eine **hohe Langlebigkeit** aus. 2 der 4 Rollen sind mit einem **Kickpedal** feststellbar. Die maximale **statische Traglast** je Rolle (der Schrank steht stationär auf dem Boden) beträgt **180 kg**. Die **dynamische Tragfähigkeit** je Rolle (beim Bewegen des Schrankes) ist mit einem Gewicht von **90 kg** definiert.



Rollen

Die **leichtgängigen Rollen mit weicher Lauffläche** sorgen für **Mobilität und Flexibilität** Ihrer Flexeo®-Systemmöbel. Zum Reinigen des Bodens ist das Möbelstück **schnell verschoben**. Je nach Breite und Tiefe des Moduls werden 4 bis 5 Rollen montiert, sodass auch bei großen Schränken ein Verschieben ohne Verlust der **Stabilität gewährleistet** werden kann. Mit einer **Rollenhöhe von 65 mm** und einem **Rollendurchmesser von 50 mm** sowie dem eingesetzten robusten Kunststoff laufen die Rollen sehr **leicht auf verschiedensten Untergründen** und zeichnen sich durch eine **hohe Langlebigkeit** aus. 2 der 4/5 Rollen sind mit einem **Kickpedal** feststellbar.

Standfüße

Ideal sind die Standfüße bei ortsfest aufgestellten Möbeln, die gelegentlich verschoben werden. Die aus **stabilem Kunststoff (Polyamid)** hergestellten Standfüße erhöhen den Schrank/das Regal und ermöglichen eine **einfache Reinigung** unter dem Möbelstück. Mit einem Durchmesser der **Auflagefläche von 60 mm** stehen Ihre Möbel sicher und fest auf dem Boden.



Regal-/Schranktiefen

Welche Regal-/Schranktiefe ist wofür geeignet?

38 cm / 40 cm = Bücher

48 cm / 50 cm = Ordner / Schubladensysteme

58 cm / 60 cm = Aufbewahrung

Alle Möbel und Möbelteile werden aus kunststoffbeschichteten Spanplatten, nach DIN 68765, der umweltfreundlichen E1-Qualität, hergestellt. 11 Oberflächen-Dekore stehen zur Auswahl. Leichte Farbabweichungen druckbedingt möglich



Flexeo®

Lieferservice & Qualität

Hergestellt in Deutschland Hochwertig – funktional – langlebig

Flexeo®-Systemmöbel stehen für kompromisslose Premium-Qualität bei Schul- und Kindergartenmöbeln. Um die Nachhaltigkeit und Beständigkeit der Möbel zu garantieren, befindet sich unser Produktionsstandort der Flexeo®-Systemmöbel in Deutschland. Die Bezeichnung „hergestellt in Deutschland“ ist in erster Linie ein Qualitätsbegriff, der für hochwertige Materialien, eine ausgezeichnete Verarbeitung, hohe Funktionalität und Langlebigkeit steht.

5 Jahre Garantie

Qualität gesichert – mehr Sicherheit garantiert

Wir möchten, dass Sie und Ihre Einrichtung so lange wie möglich Freude im Alltag an Ihrem Möbelstück haben – auch wenn sich Lermethoden und -material oder Kinder ändern. Eine Sache bleibt immer beständig und konstant: die Qualität Ihres Möbelstücks. Darum geben wir, über die gesetzliche Gewährleistung hinaus, 5 Jahre Hersteller-Garantie auf die Funktionalität der hochwertigen Flexeo®-Systemmöbel.

Lieferung erfolgt vollständig aufgebaut Sie sparen Zeit und Kosten

Lehnen Sie sich zurück und nehmen Sie unseren besonderen Service in Anspruch. Ihr ausgewähltes Möbelstück kommt zu Ihnen vollständig montiert. Es wird schon aufgebaut geliefert und Sie können es sofort nutzen und in Ihrem Berufsalltag verwenden. Diese Leistung ist selbstverständlich für Sie inklusive und ohne Aufpreis. Wir wünschen Ihnen viel Freude mit Ihrem neuen Möbel.

Pflegehinweis

– die Leichtigkeit des Säubers

Die Strukturbeschaffenheit der Oberfläche ermöglicht ein leichtes Säubern mit einem angefeuchteten Baumwoll- bzw. Mikrofaser Tuch. Bei stärkeren Verschmutzungen können Sie handelsübliche Reinigungsmittel verwenden. Bitte verwenden Sie keine scharfen Haushaltsreiniger und Scheuermittel.



Mitnahme und Entsorgung des Verpackungsmaterials Der Müll muss weg – für Sie inklusive

Überlassen Sie uns das Entsorgen: Kümmern Sie sich nicht um das lästige Verpackungsmaterial. Unser Möbelpersonal nimmt dies für Sie in die Hand. Das gesamte Verpackungsmaterial wird wieder mitgenommen und für Sie fachgerecht entsorgt. Für Sie entstehen keine zusätzlichen Kosten. Die Mitnahme und Entsorgung ist für Sie inklusive. Ganz einfach und unkompliziert.

19 mm starke Markendekorplatten

Die verwendeten **melaminharzbeschichteten Qualitäts-Spanplatten E1** sind gemäß EN 312 und EN 14322 hergestellt. (Formaldehydemission gemäß EN 717-2). Die Melaminharzbeschichtung verleiht der Oberfläche **Kratz-, Stoß- und Abriebfestigkeit**. Die widerstandsfähige Oberflächenbeschichtung der Flexeo®-Systemmöbel ist äußerst **hygienisch und pflegeleicht**. Das Material eignet sich **optimal für Ihren Schulalltag**. Für die Seiten- und Mittelwände, Ober- und Unterböden sowie für die Fronten werden 19 mm starke Dekorplatten verwendet.

Hochregale und -schränke sind mit einer 19 mm starken Rückwand ausgestattet. Die Fachböden sind in der Regel 19 mm dick. Bei dauerhaft enormer Belastung, beispielsweise bei Bibliotheksregalen, beträgt die Fachbodenstärke 25 mm, um ein Durchbiegen der Böden zu verhindern.



2 mm starke ABS-Kante

Für ein optimales Abrunden an den Kanten und zum Verschließen des Inneren der Spanplatte werden **2 mm starke ABS-Kanten** verwendet. ABS (Acrylnitril-Butadien-Styrol) ist ein schlagfester, mechanisch und thermisch belastbarer und hochwertiger Kunststoff. Die Kante ist dabei mit UV-gehärtetem Acryllack versiegelt und entspricht mit seiner sauberen Kantenverrundung der **Beanspruchungsgruppe 2E, DIN 68861**. Sie haftet dabei einwandfrei am Trägermaterial und schützt das Dekor vor Stößen, Schlägen und Feuchtigkeit. (Fachböden verfügen an der Vorderseite über eine ABS-Kante.)



Korpus

Der 19 mm starke Korpus verleiht den Flexeo®-Systemmöbeln ihre **Stabilität**. Die Außenwände, der Boden sowie der Deckel mit einer **Stärke von jeweils 19 mm** sorgen dabei für eine **enorme Standfestigkeit** im alltäglichen Gebrauch. Sehr **robust** stehen die Möbel fest auf dem Boden und halten damit äußerer Fremdeinwirkung ohne Probleme stand. Einem gefährlichen **Kipfeffekt** und der damit verbundenen Verletzungsgefahr wird somit **entgegengewirkt**.

Rückwand 19 mm – Hochregale und -schränke

Nicht nur die Außenwände der Hochregale und -schränke sind mit einer 19 mm starken Spanplatte versehen, sondern auch die Rückwand. Das Besondere an den Flexeo®-Systemmöbeln stellt die Ausstattung mit einer **19 mm starken Rückwand** dar. Sie ist fest in den Korpus eingenetet und verleiht damit zusätzlich zum starken Korpus eine **enorme Standfestigkeit und wirkt dem Kippen des Möbelstücks entgegen**. Gleichzeitig kann das Möbelstück aufgrund der **Sichrückwand** als Raumteiler genutzt werden.



Rückwand 8 mm – mittlere und niedrige Regale

Die **8 mm dicke Rückwand** verleiht den Flexeo®-Regalen eine **enorme Standfähigkeit**. Äußerst **robust** stehen die Möbel fest auf dem Boden und einem **gefährlichen Kipfeffekt wird entgegengewirkt**. Um eine noch bessere Stabilität zu erzielen, sind die Mittelwände des Regals bis hinten durchgezogen. Optisch entstehen Längsstreben. Gleichzeitig kann das Möbelstück aufgrund der **Sichrückwand mit passendem Dekor** als Raumteiler genutzt werden.

Scharniere

Bei den Flexeo®-Systemmöbeln lassen sich die Türen um **270° öffnen**. Diese praktische Anwendung wird durch ein spezielles Objekt-Scharnier und dessen Positionierung ermöglicht. Die Drehtür lässt sich **über das normale Öffnen der Tür hinaus** aufmachen. Dies bietet einige Vorteile im alltäglichen Gebrauch. Ein Heraus- und Hineinstellen von Materialien wird vereinfacht. Problemlos können auch mehrere Personen vor dem Schrank stehen. Aus Versehen gegen die Türen rennen ist damit nicht mehr möglich und die Verletzungsgefahr wird minimiert. Aufgrund der **hervorragenden Qualität** der Scharniere ist ein **häufiges Öffnen und Schließen** der Türen ohne Verschleiß gewährleistet.



Flexeo® Schrägablagenschränke

Abb.: Dekor Buche hell

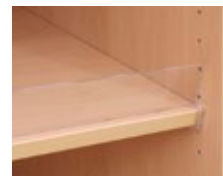

mit Acrylglas-Aufkantung

SCHREINERQUALITÄT
made in Germany

1·

2·



Abb.: Dekor Buche hell

Flexeo® Schrank mit Schrägablagen ohne Mittelwand

Der Schrank verfügt über 3 Schrägablagen und einen abschließbaren Unterschrank. Ideal geeignet für die Präsentation von Büchern, Zeitschriften, Prospekten und aktuellen Informationen. Im abschließbaren Unterschrank können weitere Auslagen gelagert und vor unbefugtem Zugriff geschützt werden. Der Schrank ist besonders stabil, belastbar und langlebig. Lieferung ohne Deko

Außenmaße (B x H): 94,4 x 190 cm
Ohne Mittelwand

Flexeo® Information:

Die Vorteile der Flexeo®-Boxen finden Sie auf Seite 110.

Schrank mit Boxen

Die Boxen bieten reichlich Stauraum. Sie sind äußerst robust und schlagfest. Problemlos können sie herausgenommen werden.

1· Schrank mit 3 Schrägablagen, 1 Fachboden und abschließbarem Unterschrank mit 2 höhenverstellbaren Einlegeböden

802019H45 + Dekor + Tiefe + Schließart
ab **719,³³ / 856,- €**

2· Schrank mit 3 Schrägablagen, 1 Fachboden und 24 kleinen Boxen

802020H45 + Dekor + Tiefe + Schließart + Boxenfarbe
ab **877,³¹ / 1.044,- €**

Schrank mit 3 Schrägablagen, 1 Fachboden und 12 großen Boxen (ohne Abb.)

802021H45 + Dekor + Tiefe + Schließart + Boxenfarbe
ab **877,³¹ / 1.044,- €**

Aufgebaut geliefert • Frei Verwendungsstelle • 5 Jahre Garantie

Bitte wählen Sie aus:

Variante 1: Dekor



Variante 2: Tiefe

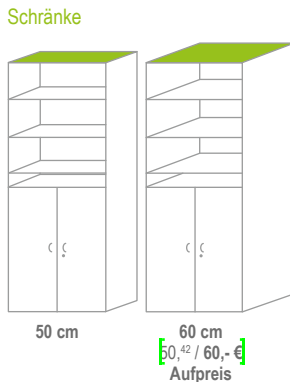

Variante 3: Schließart

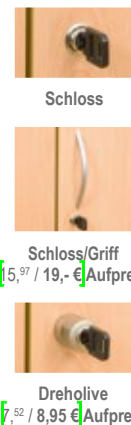

Variante 4: Boxenfarbe



Flexeo® Schrägablagenschränke

Höhe: 190 cm
Breite: 126,4 cm



Flexeo® Schrank mit Schrägablagen und Mittelwand

Außenmaße (B x H): 126,4 x 190 cm
Mit Mittelwand
Lieferung ohne Deko

Flexeo® Information:

Die Vorteile der Flexeo®-Boxen finden Sie auf Seite 110.

1· Schrank mit 6 Schrägablagen, 2 Fachböden und abschließbarem Unterschrank mit 4 höhenverstellbaren Einlegeböden

802022H45 + Dekor + Tiefe + Schließart

ab 800,- / 952,- €

Schrank mit Boxen

Die Boxen bieten reichlich Stauraum. Sie sind äußerst robust und schlagfest. Problemlos können sie herausgenommen werden.

Schrank mit 6 Schrägablagen, 2 Fachböden und 32 kleinen Boxen (ohne Abb.)

802023H45 + Dekor + Tiefe + Schließart + Boxenfarbe

ab 1.043,⁷⁰ / 1.242,- €

2· Schrank mit 6 Schrägablagen, 2 Fachböden und 16 großen Boxen

802024H45 + Dekor + Tiefe + Schließart + Boxenfarbe

ab 1.043,⁷⁰ / 1.242,- €

Aufgebaut geliefert • Frei Verwendungsstelle • 5 Jahre Garantie

[Versandkosten: 5,⁸⁰ / 6,⁹⁰ € – Versandkosten Flexeo®-Möbel: 30,- / 35,⁷⁰ € pro Möbelstück]



Abb.: Dekor Buche hell

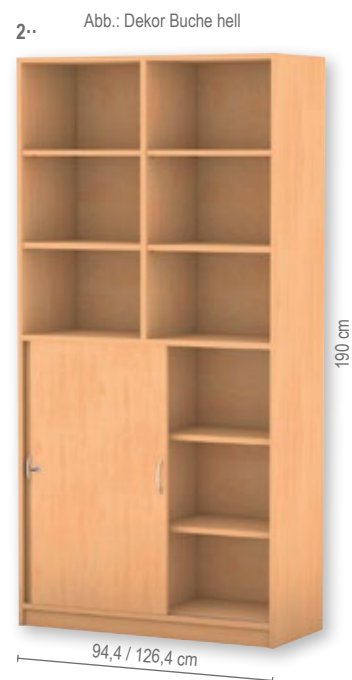

Schrankeigenschaften:

Die **19 mm starke Rückwand** verleiht den Schränken **enorme Stabilität** und wirkt dem gefährlichen Kippeffekt entgegen. Durch die eingelassene Rückwand gewinnt der Schrank ebenso an **Standfestigkeit**. Der Korpus, die Front sowie die Fachböden weisen eine Stärke von 19 mm auf, was ein weiterer entscheidender, qualitativer Faktor für die **Stabilität** des Schrankes ist.

Die robuste Melaminharzbeschichtung verfügt über eine **hervorragende Qualität** und hält jahrelangen schulischen Belastungen stand. Verschmutzungen können feucht abgewischt werden. Die 2-mm-ABS-Kante bietet **Schutz vor Stößen und Feuchtigkeit**, sodass Abnutzungserscheinungen verhindert werden.

Die Schränke sind mit speziell für die Schule geeigneten Scharnieren und Verriegelungssystemen versehen. Lieferung ohne Deko

1· Schiebetüren-Schrank, 2 Schiebetüren, ohne Mittelwand, 4 Fachböden (individuell einstellbar), Schließart: Bogengriff/Schloss

Breite: 94,4 cm

813027H45 + Dekor + Tiefe ab **489,⁰⁸ / 582,- €**

2· Schiebetüren-Schrank, 2 Schiebetüren, mit Mittelwand, 8 Fachböden (individuell einstellbar), Schließart: Bogengriff/Schloss

Breite: 94,4 cm

813028H45 + Dekor + Tiefe ab **553,⁷⁸ / 659,- €**

Breite: 126,4 cm

813029H45 + Dekor + Tiefe ab **578,¹⁵ / 688,- €**

Aufgebaut geliefert • Frei Verwendungsstelle • 5 Jahre Garantie

Schiebetüren mit Bogengriff

Die Schiebetüren laufen auf **2 hochwertigen Metallschienen** und sind somit äußerst **leichtgängig und komfortabel** zu verstellen.

Die Schiebetüren verfügen über eine **Aushängesicherung** und können bei Bedarf vollständig herausgenommen werden.

Fachbodenmaße:

Höhe: 1,9 cm

Breite: 44,3 cm (94,4 cm Schrank **mit** Mittelwand)

60,3 cm (126,4 cm Schrank **mit** Mittelwand)

90,6 cm (94,4 cm Schrank **ohne** Mittelwand)

Tiefe: 27,8 cm / 37,8 cm / 47,8 cm



Flexeo® Schiebetüren-Hochschränke

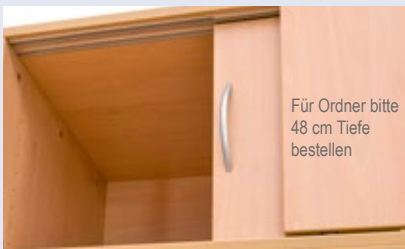

Für Ordner bitte
48 cm Tiefe
bestellen

Schiebetüren mit Bogengriff

Die Schiebetüren laufen auf **2 hochwertigen Metallschienen** und sind somit äußerst **leichtgängig** und **komfortabel** zu verstellen. Die Schiebetüren verfügen über eine **Aushängesicherung** und können bei Bedarf vollständig herausgenommen werden.

Fachbodenmaße:

Höhe: 1,9 cm

Breite: 44,3 cm / 60,3 cm / 90,6 cm

Tiefe: 27,8 cm / 37,8 cm / 47,8 cm

Die Flexeo®-Schiebetüren-Hochschränke sind äußerst **platzsparend**. Nutzen Sie Ihren Raum sinnvoll. Die Schiebetüren-Schränke eignen sich ideal für beengte **Raumverhältnisse**. Ein **Raumverlust** durch offen stehende Türen wird **verhindert**. Die Schiebetüren verfügen über einen Bogengriff mit Schloss. Lieferung ohne Deko

1· Schiebetürenschränk, ohne Mittelwand, 4 Fachböden (individuell einstellbar), Schließart: Bogengriff/Schloss

Breite: 94,4 cm

813021H45 + Dekor + Tiefe ab **646,²² / 769,- €**

2· Schiebetürenschränk, mit Mittelwand, 8 Fachböden (individuell einstellbar), Schließart: Bogengriff/Schloss

Breite: 94,4 cm

813022H45 + Dekor + Tiefe ab **673,⁹⁵ / 802,- €**

Breite: 126,4 cm

813023H45 + Dekor + Tiefe ab **710,⁰⁸ / 845,- €**

3· Schiebetürenschränk, 4 Halbtüren, ohne Mittelwand, 4 Fachböden (individuell einstellbar), Schließart: Bogengriff/Schloss

Breite: 94,4 cm

813024H45 + Dekor + Tiefe ab **673,⁹⁵ / 802,- €**

4· Schiebetürenschränk, 4 Halbtüren, mit Mittelwand, 8 Fachböden (individuell einstellbar), Schließart: Bogengriff/Schloss

Breite: 94,4 cm

813025H45 + Dekor + Tiefe ab **729,⁴¹ / 868,- €**

Breite: 126,4 cm

813026H45 + Dekor + Tiefe ab **738,⁶⁶ / 879,- €**

Aufgebaut geliefert • Frei Verwendungsstelle • 5 Jahre Garantie



Abb.: Dekor
Buche hell



99,1 cm

94,4 cm

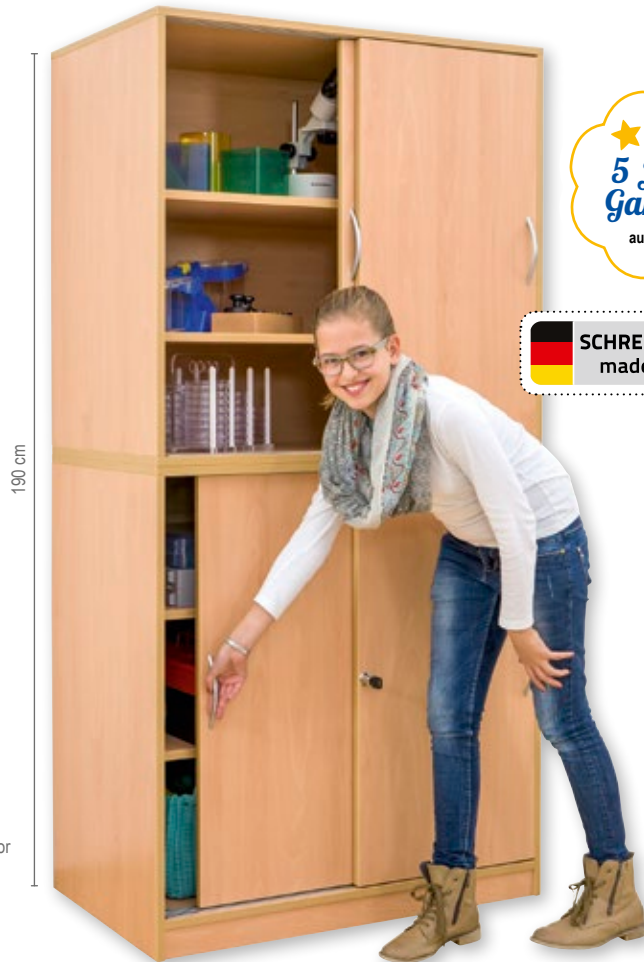
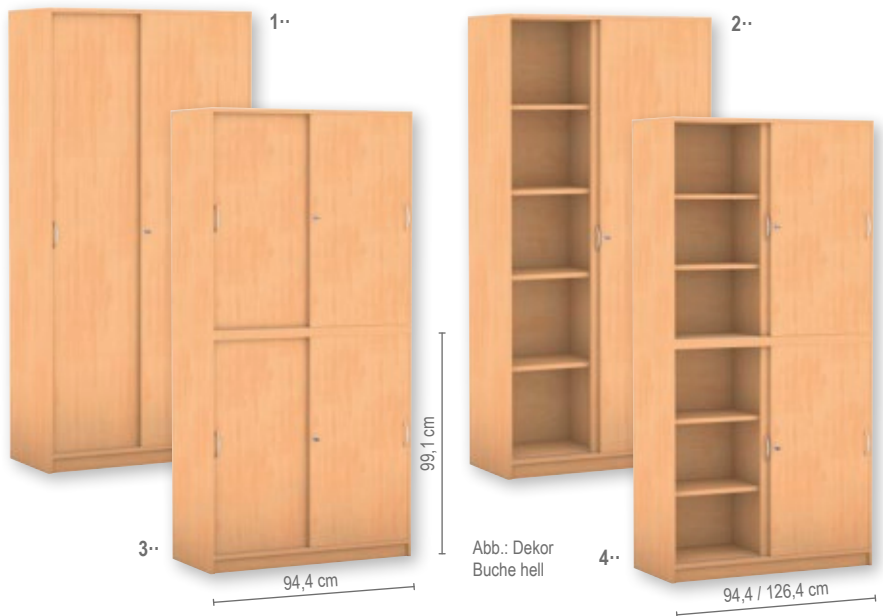
94,4 / 126,4 cm

Abb.: Dekor
Buche hell

Bitte wählen Sie aus:

Variante 1: Dekor



Variante 2: Tiefe

Schiebetürenschränke

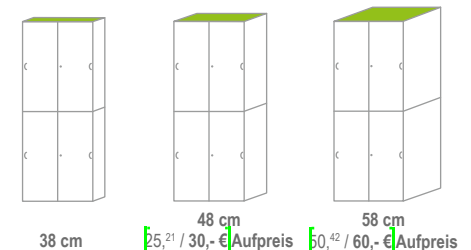

[Versandkosten: 5,⁸⁰ / 6,⁹⁰ € – Versandkosten Flexeo®-Möbel: 30,- / 35,⁷⁰ € pro Möbelstück]

Flexeo® Schubladen-Hochschränke



Abb.: Dekor Buche hell



1· Schubladen-Schrank, ohne Mittelwand, 6 große Holzschubladen mit Griffen, 2 Fachböden (individuell einstellbar)

Breite: 94,4 cm

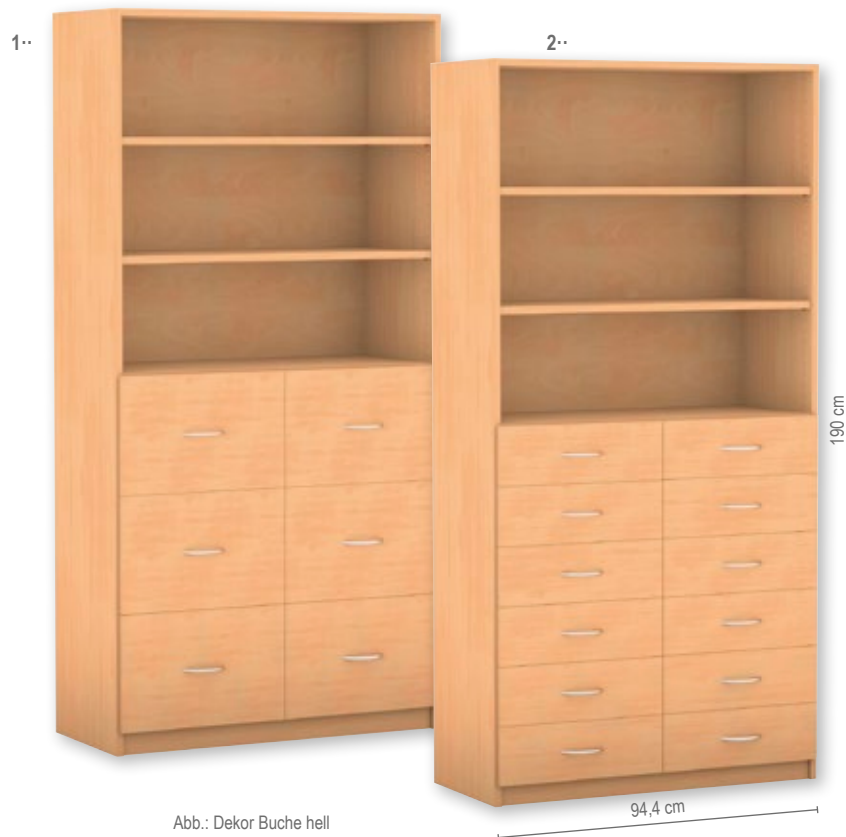
818037H45 + Dekor + Tiefe ab **818,⁴⁹ / 974,- €**

2· Schubladen-Schrank, ohne Mittelwand, 12 kleine Holzschubladen mit Griffen, 2 Fachböden (individuell einstellbar)

Breite: 94,4 cm

818038H45 + Dekor + Tiefe ab **978,⁹⁹ / 1.165,- €**

3· Schubladen-Schrank, mit Mittelwand, 6 große Holzschubladen mit Griffen, 4 Fachböden (individuell einstellbar)

Breite: 94,4 cm

818039H45 + Dekor + Tiefe ab **849,⁵⁸ / 1.011,- €**

Breite: 126,4 cm

818040H45 + Dekor + Tiefe ab **872,²⁷ / 1.038,- €**

4· Schubladen-Schrank, mit Mittelwand, 12 kleine Holzschubladen mit Griffen, 4 Fachböden (individuell einstellbar)

Breite: 94,4 cm

818041H45 + Dekor + Tiefe ab **1.015,¹³ / 1.208,- €**

Breite: 126,4 cm

818042H45 + Dekor + Tiefe ab **1.043,⁷⁰ / 1.242,- €**

Aufgebaut geliefert • Frei Verwendungsstelle • 5 Jahre Garantie

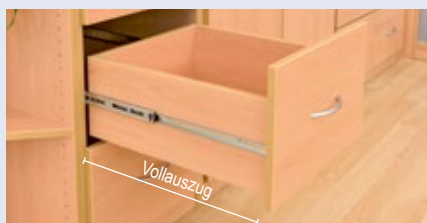
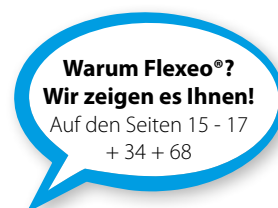

Holzschublade mit Bogengriff

Durch den praktischen **Vollauszug** mit hochwertigen Metallauszügen kann die Schublade vollständig ausgezogen und komplett genutzt werden. Die Holzschublade wird in **19 mm Materialstärke** und im **gleichen Dekor** wie der Schrank produziert. Das macht den Schrank **stabil** und **langlebig**. Die **Auszugssperre** lässt die Öffnung nur einer Schublade zu, sodass dem gefährlichen **Kipfeffekt** vorgebeugt wird.

Höhe Schubladenfront:

Kleine Holzschublade: 14,63 cm • Große Holzschublade: 29,8 cm

Flexeo® Schubladen-Schrankkombinationen

Höhe: 190 cm

1· Schubladen-Schrankkombination, ohne Mittelwand, 6 große Holzschubladen mit Griffen, mit 2 Drehtüren, 2 Fachböden (individuell einstellbar)

Breite: 94,4 cm

818043H45 + Dekor + Tiefe + Schließart

ab 951,²⁶ / 1.132,- €

2· Schubladen-Schrankkombination, ohne Mittelwand, 12 kleine Holzschubladen mit Griffen, mit 2 Drehtüren, 2 Fachböden (individuell einstellbar)

Breite: 94,4 cm

818044H45 + Dekor + Tiefe + Schließart

ab 1.115,¹³ / 1.327,- €

3· Schubladen-Schrankkombination, mit Mittelwand, 6 große Holzschubladen mit Griffen, mit 2 Drehtüren, 4 Fachböden (individuell einstellbar)

Breite: 94,4 cm

818045H45 + Dekor + Tiefe + Schließart

ab 1.043,⁷⁰ / 1.242,- €

Breite: 126,4 cm

818046H45 + Dekor + Tiefe + Schließart

ab 1.068,⁹¹ / 1.272,- €

4· Schubladen-Schrankkombination, mit Mittelwand, 12 kleine Holzschubladen mit Griffen, mit 2 Drehtüren, 4 Fachböden (individuell einstellbar)

Breite: 94,4 cm

818047H45 + Dekor + Tiefe + Schließart

ab 1.173,¹¹ / 1.396,- €

Breite: 126,4 cm

818048H45 + Dekor + Tiefe + Schließart

ab 1.198,³² / 1.426,- €

Aufgebaut geliefert • Frei Verwendungsstelle • 5 Jahre Garantie



Abb.: Dekor Buche hell

Bitte wählen Sie aus:

Variante 1: Dekor

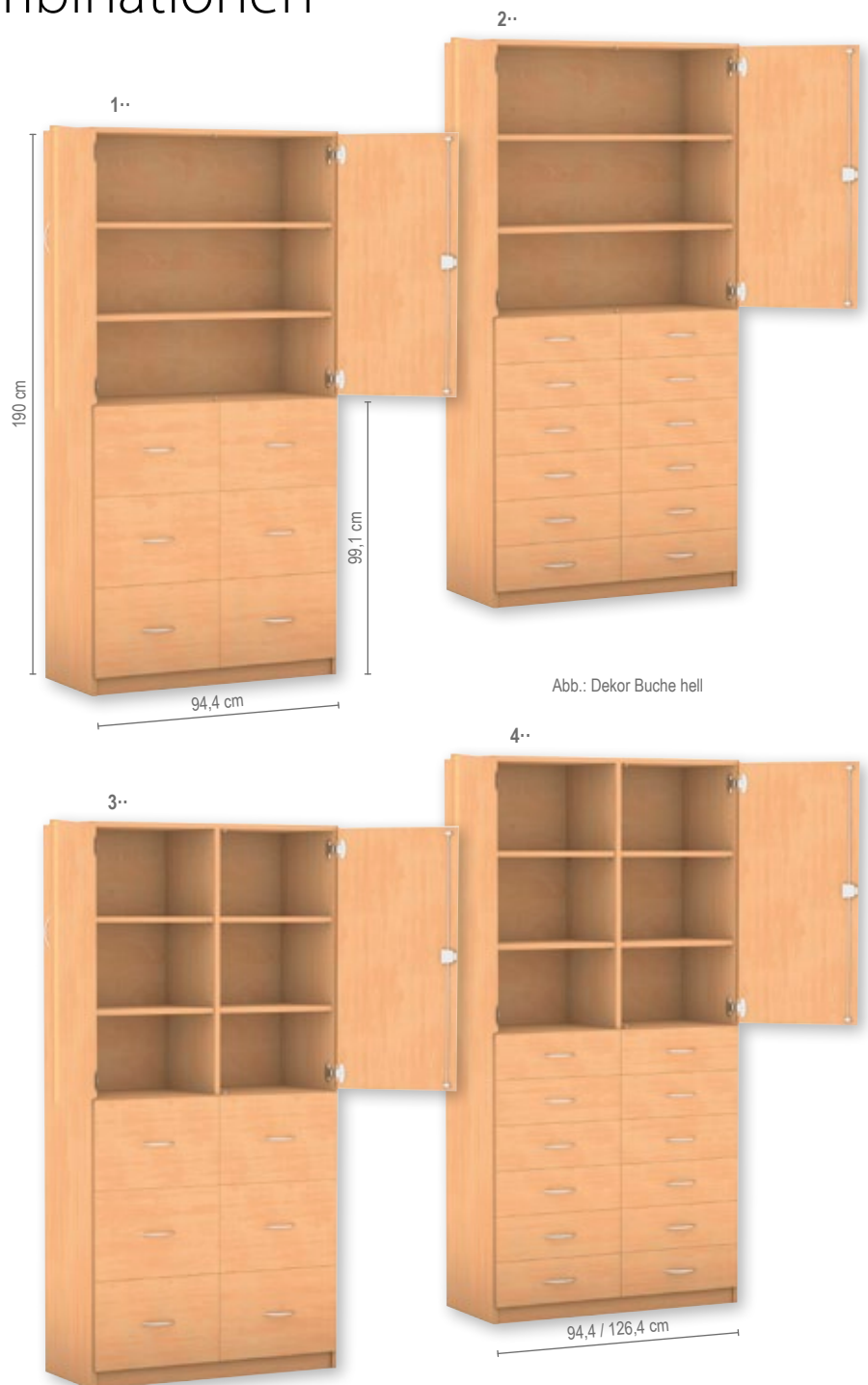

Variante 2: Tiefe

Schubladen-Schrankkombination

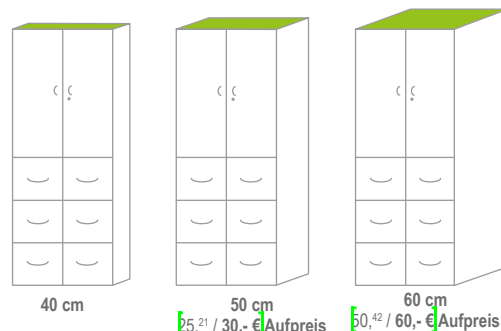

Variante 3: Schließart



[Versandkosten: 5,80 / 6,90 € – Versandkosten Flexeo®-Möbel: 30,- / 35,70 € pro Möbelstück]

Flexeo® Garagenschränke



Abb.: Dekor
Buche hell



Flexeo® Garagenschrank mit 3 Rollcontainern

mit 24 kleinen, entnehmbaren Boxen

Praktischer Garagenschrank mit fahrbaren Boxencontainern. Jeder Schüler/jede Schülerin hat ein Eigentumsfach. Die 24 Boxen sind auf 3 Rollcontainer verteilt (2 der 4 Rollen sind feststellbar). Diese fahren ebenerdig in den Schrank. Metallwinkel unter dem untersten Fachboden sorgen für Stabilität. Ideal auch für Klassen ohne festen Klassenraum.

2 höhenverstellbare Fachböden bieten viel Platz für Bücher, Ordner oder Lehrmittel. Durch ein 3-Punkt-Zylinderschloss abschließbar und so vor unbefugtem Zugriff geschützt.

Außenmaße (B x H): 94,4 x 190 cm
3 Fachböden, 2 davon höhenverstellbar

1- Garagenschrank mit 3 Rollcontainern und je 8 kleinen Boxen, insgesamt 24 kleine Boxen

Außenmaße je Rollcontainer (H x B x T): 86 x 30 x 38 cm
Lieferung ohne Deko

811007H45 + Dekor + Tiefe + Schließart + Boxenfarbe ab 893,28 / 1.063,- €

Aufgebaut geliefert • Frei Verwendungsstelle • 5 Jahre Garantie

Flexeo® Information:

Vorteile der Flexeo®-Boxen finden Sie auf Seite 110.



Abb.: Dekor
Buche hell

Flexeo® Garagenschrank mit 3 Rollcontainern

mit 12 großen, entnehmbaren Boxen

Für Fachräume oder das Lehrmittelzimmer sehr geeignet. In den hohen Boxen haben Instrumente, Lehrmittel oder Projektmaterialien ausreichend Platz. Alles ist ordentlich verstaut. Statt alle Materialien für eine Unterrichtseinheit auf einen Wagen zu packen, nehmen Sie gleich den ganzen Rollcontainer mit (2 der 4 Rollen sind feststellbar). Nach der Stunde fahren Sie den Wagen zurück in den Schrank und alles ist wieder ordentlich verstaut – ganz ohne Einräumen! Durch ein 3-Punkt-Zylinderschloss abschließbar und so vor unbefugtem Zugriff geschützt.

Außenmaße (B x H): 94,4 x 190 cm
3 Fachböden, 2 davon höhenverstellbar

2- Garagenschrank mit 3 Rollcontainern und je 4 großen Boxen, insgesamt 12 große Boxen

Außenmaße je Rollcontainer (H x B x T): 86 x 30 x 38 cm
Lieferung ohne Deko

811008H45 + Dekor + Tiefe + Schließart + Boxenfarbe ab 893,28 / 1.063,- €

Aufgebaut geliefert • Frei Verwendungsstelle • 5 Jahre Garantie

Bitte wählen Sie aus:

Variante 1: Dekor



Variante 2: Tiefe

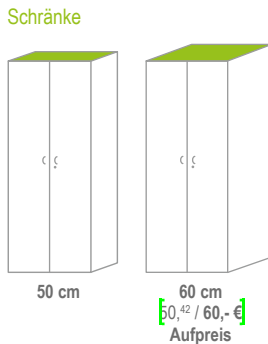

Variante 3: Schließart

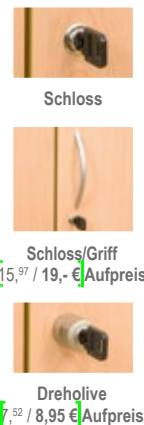

Variante 4: Boxenfarbe



Flexeo® Garagenschränke

Flexeo® Garagenschrank mit 3 Rollcontainern

Ideal als Lehrmittelstützpunkt für mehrere Klassen.
Positionieren Sie den Schrank einfach auf dem Gang vor den Zimmern. Bei Bedarf schieben Sie den Rollcontainer mit den von Ihnen benötigten Lehrmitteln einfach in die Klasse.
Die „Einfahrt“ in den Schrank ist ebenerdig.
Die einzelnen Boxen der Rollcontainer sind herausnehmbar und auswaschbar.
2 der 4 Rollen sind feststellbar.
Lieferung ohne Deko



2 Schlüssel sind enthalten. Zusätzliche Schlüssel erhalten Sie auf Anfrage, sodass alle im Kollegium auf den Schrank zugreifen können. (Bitte Anzahl und Best.-Nr. 73776H45 auf dem Bestellschein vermerken, 4,³⁷ / 5,²⁰ € je Schlüssel). Durch ein 3-Punkt-Zylinderschloss abschließbar und so vor unbefugtem Zugriff geschützt.

Außenmaße (B x H): 94,4 x 190 cm
3 Fachböden, 2 davon höhenverstellbar

1· Garagenschrank mit 3 Rollcontainern und je 2 kleinen und 2 großen Boxen, insgesamt 6 kleine und 6 große Boxen
Außenmaße je Rollcontainer (H x B x T): 66 x 30 x 38 cm

811009H45 + Dekor + Tiefe + Schließart + Boxenfarbe ab **849,⁵⁸ / 1.011,- €**

Aufgebaut geliefert • Frei Verwendungsstelle • 5 Jahre Garantie



Innenmaße (H x B x T) der Boxen:
Kleine Box: 8 x 24,5 x 35 cm
Große Box: 17,5 x 24,5 x 35 cm



Flexeo® Garagenschrank mit Vorbereitungswagen

Verstauen Sie Ihre Materialien sicher und transportieren Sie diese problemlos mit dem Vorbereitungswagen zu den gewünschten Orten. Durch ein 3-Punkt-Zylinderschloss abschließbar und so vor unbefugtem Zugriff geschützt. Lieferung ohne Deko
Außenmaße (B x H): 94,4 x 190 cm

2· Garagenschrank mit 3 Fachböden (2 höhenverstellbar) und 1 Vorbereitungswagen schwarz (2 der 4 Rollen sind feststellbar)

811010H45 + Dekor + Tiefe + Schließart ab **886,⁵⁵ / 1.055,- €**

Aufgebaut geliefert • Frei Verwendungsstelle • 5 Jahre Garantie

1·



Höhe: 190 cm
Breite: 94,4 cm

Abb.: Dekor
Buche hell

Warum Flexeo®?
Wir zeigen es Ihnen!

Auf den Seiten 15 - 17
+ 34 + 68

2·



Abb.: Dekor Buche hell

Flexeo® Garagenschränke

Höhe: 190 cm
Breite: 126,4 cm

1·



Dieses Modell hat
25-mm-Herkulesböden
gegen Durchbiegen.

2·



Flexeo® Garagenschrank mit 4 Rollcontainern

Flexibilität entdecken und optimal nutzen. Die stabilen Garagenschränke verfügen über mobile Rollcontainer mit praktischen Boxen. Die Boxen können aus dem Container entnommen oder der komplette Rollcontainer mit an den Platz genommen werden (2 der 4 Rollen sind feststellbar). Lieferung ohne Deko

Außenmaße (B x H): 126,4 x 190 cm

Außenmaße je Rollcontainer (H x B x T): 86 x 30 x 38 cm

1· Ohne Mittelwand, mit 3 Fachböden

Von den 3 Fachböden sind die beiden oberen höhenverstellbar. Der untere Fachboden ist ein Stabilitätsboden und fest montiert.

Mit 4 Rollcontainern und

... mit 16 großen Boxen (ohne Abb.)

811012H45 + Dekor + Tiefe + Schließart + Boxenfarbe ab **1.004,²⁰ / 1.195,- €**

... mit 32 kleinen Boxen

811013H45 + Dekor + Tiefe + Schließart + Boxenfarbe ab **1.004,²⁰ / 1.195,- €**

2· Mit Mittelwand, mit 6 Fachböden

Von den 6 Fachböden sind die 4 oberen höhenverstellbar. Die unteren Fachböden sind Stabilitätsböden und fest montiert.

Mit 4 Rollcontainern und

... mit 16 großen Boxen

811014H45 + Dekor + Tiefe + Schließart + Boxenfarbe ab **1.015,¹³ / 1.208,- €**

... mit 32 kleinen Boxen (ohne Abb.)

811015H45 + Dekor + Tiefe + Schließart + Boxenfarbe ab **1.015,¹³ / 1.208,- €**

Aufgebaut geliefert • Frei Verwendungsstelle • 5 Jahre Garantie

3·



Abb.: Dekor Buche hell

Flexeo® Garagen-Klassenschrank mit 4 Rollcontainern und 8 großen Boxen

Für Stauraum sorgen die 8 großen transparenten Boxen. Mit weiteren Boxen ausgestattet, werden die Garagenschränke zu wahren Ordnungshütern. Von den 4 Fachböden sind die zwei oberen höhenverstellbar. Die unteren Fachböden sind Stabilitätsböden und fest montiert. 2 der 4 Rollen des Rollcontainers sind feststellbar. Lieferung ohne Deko

Außenmaße (B x H): 126,4 x 190 cm

Außenmaße je Rollcontainer (H x B x T): 86 x 30 x 38 cm

3· Garagenschrank mit Mittelwand, 4 Fachböden, 8 großen Boxen und 4 Rollcontainern mit je 8 kleinen oder 4 großen Boxen

... mit 16 großen Boxen (ohne Abb.)

811016H45 + Dekor + Tiefe + Schließart + Boxenfarbe ab **1.173,¹¹ / 1.396,- €**

... mit 32 kleinen Boxen

811017H45 + Dekor + Tiefe + Schließart + Boxenfarbe ab **1.173,¹¹ / 1.396,- €**

Aufgebaut geliefert • Frei Verwendungsstelle • 5 Jahre Garantie

Bitte wählen Sie aus:

Variante 1: Dekor



Variante 2: Tiefe

Schränke

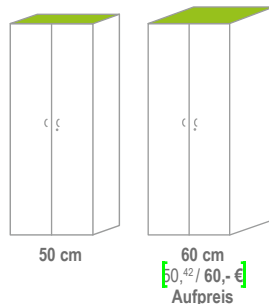

Variante 3: Schließart



Schloss



Schloss/Griff
5,⁹⁷ / 19,- € Aufpreis



Dreholive
7,⁵² / 8,95 € Aufpreis

Variante 4: Boxenfarbe



Bei Farbe „Bunt“ erfolgt die Lieferung wie auf den Bildern abgebildet. Andere Farbkombinationen sind auf Anfrage gerne möglich.

Leichter Transport Ihrer Materialien!

Höhe: 190 cm
Breite: 126,4 cm
Tiefe: 60 cm

Schrankeigenschaften:

Die **19 mm starke Rückwand** verleiht den Schränken **enorme Stabilität** und wirkt dem gefährlichen Kippeffekt entgegen. Durch die eingelassene Rückwand gewinnt der Schrank ebenso an **Standfestigkeit**. Der Korpus, die Front sowie die Fachböden weisen eine Stärke von 19 mm auf, was ein weiterer entscheidender, qualitativer Faktor für die **Stabilität** des Schrankes ist.

Die robuste Melaminharzbeschichtung verfügt über eine **hervorragende Qualität** und hält jahrelangen schulischen Belastungen stand. Verschmutzungen können feucht abgewischt werden. Die 2-mm-ABS-Kante bietet **Schutz vor Stößen und Feuchtigkeit**, sodass Abnutzungserscheinungen verhindert werden.

Die Schränke sind mit speziell für die Schule geeigneten Scharnieren und Verriegelungssystemen versehen.



Dieses Modell hat
19-mm-Herkulesböden
gegen Durchbiegen.



2..



Abb.: Dekor Buche hell



SCHREINERQUALITÄT
made in Germany

Warum Flexeo®? Wir zeigen es Ihnen!

Auf den Seiten 15 - 17
+ 34 + 68

Flexeo® Garagenschrank mit Vorbereitungswagen und Rollcontainer

Einfach praktisch: Die sich im Schrank befindlichen Vorbereitungswagen ermöglichen einen problemlosen Transport aller Lehrmittel, Spiele, Bastel- und Musikutensilien an den gewünschten Gruppen- oder Lehrertisch. Die Materialien sowie die Boxen können samt Inhalt einfach auf den Wagen gestellt werden, so sind sie immer flexibel und mobil. Lieferung ohne Deko

Außenmaße (H x B x T): 190 x 126,4 x 60 cm

**Außenmaße je Rollcontainer (H x B x T):
86 x 30 x 38 cm**

Flexeo® Information:

Vorteile der Flexeo®-Boxen finden Sie auf Seite 110.

1.. Mit Mittelwand, mit 6 Fachböden

Von den sechs Fachböden sind die vier oberen höhenverstellbar. Die unteren Fachböden sind Stabilitätsböden und fest montiert. **Mit 1 Vorbereitungswagen und 1 Rollcontainer** (je 2 der 4 Rollen sind feststellbar).

... mit 4 großen Boxen

811019H45 + Dekor + Schließart + Boxenfarbe Schwarzer Wagen ab **984,⁸⁷ / 1.172,-€**

... mit 8 kleinen Boxen (ohne Abb.)

811021H45 + Dekor + Schließart + Boxenfarbe Schwarzer Wagen ab **984,⁸⁷ / 1.172,-€**

Aufgebaut geliefert • Frei Verwendungsstelle • 5 Jahre Garantie

2.. Ohne Mittelwand, mit 3 Fachböden

Von den drei Fachböden sind die beiden oberen höhenverstellbar. Der untere Fachboden ist ein Stabilitätsboden und fest montiert. **1 Vorbereitungswagen und 1 Rollcontainer** (je 2 der 4 Rollen sind feststellbar).

... mit 4 großen Boxen (ohne Abb.)

811023H45 + Dekor + Schließart + Boxenfarbe Schwarzer Wagen ab **969,⁷⁵ / 1.154,-€**

... mit 8 kleinen Boxen

811025H45 + Dekor + Schließart + Boxenfarbe Schwarzer Wagen ab **969,⁷⁵ / 1.154,-€**

Aufgebaut geliefert • Frei Verwendungsstelle • 5 Jahre Garantie

[Versandkosten: 5,⁸⁰ / 6,⁹⁰€ – Versandkosten Flexeo®-Möbel: 30,- / 35,⁷⁰€ pro Möbelstück]

Flexeo® Garagenschränke

Höhe: 190 cm
Breite: 94,4 cm
Tiefe: 60 cm

Mit den Flexeo®-Garagenschränken sind Sie äußerst flexibel. Sie können Ihre Utensilien problemlos und ohne Aufwand mit den Rollcontainern an den gewünschten Platz nehmen. Nach Gebrauch einfach wieder in den Schrank stellen und Ordnung ist geschaffen. Die Rollcontainer sind aus Holz und dadurch sehr robust. Weiteres kann im Garagenschrank untergebracht werden.

Außenmaße Schrank (H x B x T): 190 x 94,4 x 60 cm

Außenmaße je Rollcontainer (H x B x T): 76,9 x 37,7 x 48 cm (2 der 4 Rollen sind feststellbar)

Warum Flexeo®?
Wir zeigen es Ihnen!
Auf den Seiten 15 - 17
+ 34 + 68

 **SCHREINERQUALITÄT**
made in Germany

Lieferung
voll montiert an die
Verwendungsstelle

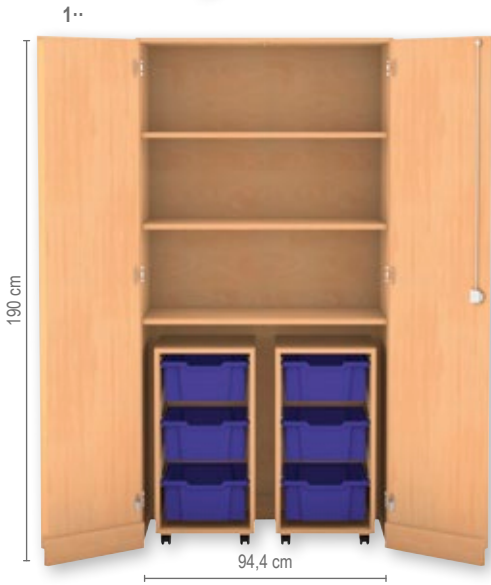

1· Garagenschrank, 2 Rollcontainer à 3 große Boxen, 3 Fachböden (davon 2 verstellbar)

Außenmaße (H x B x T): 190 x 94,4 x 60 cm

811028H45 + Dekor + Schließart + Boxenfarbe

ab **849,⁵⁸ / 1.011,- €**

2· Garagenschrank, 2 Rollcontainer à 6 kleine Boxen, 3 Fachböden (davon 2 verstellbar)

Außenmaße (H x B x T): 190 x 94,4 x 60 cm

811001H45 + Dekor + Schließart + Boxenfarbe

ab **872,²⁷ / 1.038,- €**

Aufgebaut geliefert • Frei Verwendungsstelle • 5 Jahre Garantie

3· Garagenschrank, 2 Rollcontainer à 2 große und 2 kleine Boxen, 3 Fachböden (davon 2 verstellbar)

Außenmaße (H x B x T): 190 x 94,4 x 60 cm

811002H45 + Dekor + Schließart + Boxenfarbe

ab **858,⁸² / 1.022,- €**

Bitte wählen Sie aus:

Variante 1: Dekor



Variante 2: Schließart

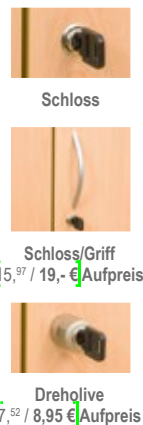

Variante 3: Boxenfarbe



Bei Farbkombinationen erfolgt die Lieferung wie auf den Bildern abgebildet. Andere Farbkombinationen sind auf Anfrage möglich.

Flexeo® Garagenschränke

Höhe: 190 cm
Breite: 126,4 cm
Tiefe: 60 cm

Schrankeigenschaften:

Die **19 mm starke Rückwand** verleiht den Schränken **enorme Stabilität** und wirkt dem gefährlichen Kippeffekt entgegen. Durch die eingelassene Rückwand gewinnt der Schrank ebenso an **Standfestigkeit**. Der Korpus, die Front sowie die Fachböden weisen eine Stärke von 19 mm auf, was ein weiterer entscheidender, qualitativer Faktor für die **Stabilität** des Schrankes ist. Die robuste Melaminharzbeschichtung verfügt über eine **hervorragende Qualität** und hält jahrelangen schulischen Belastungen stand. Verschmutzungen können feucht abgewischt werden. Die 2-mm-ABS-Kante bietet **Schutz vor Stößen und Feuchtigkeit**, sodass Abnutzungserscheinungen verhindert werden.

Die Schränke sind mit speziell für die Schule geeigneten Scharnieren und Verriegelungssystemen versehen.

Außenmaße Schrank (H x B x T): 190 x 126,4 x 60 cm
Außenmaße je Rollcontainer (H x B x T):
99,1 x 37,7 x 48 cm (2 der 4 Rollen sind feststellbar)

Ihre Vorteile:

- bruchsichere Kunststoffboxen
- robust
- Polypropylen: chemisch resistent
- 7 verschiedene Farben
- 2 verschiedene Größen
- ideale Aufbewahrungsboxen
- leicht zu reinigen
- stapelbar ineinander sowie aufeinander
- Ausschnitt in der Front ermöglicht guten Eingriff
- DIN-A4-Blätter einlegbar
- optional auch mit Deckel erhältlich



2·



Abb.: Dekor Buche hell

1· Garagenschrank, 3 Rollcontainer à 4 große Boxen,
2 Fachböden (davon 1 verstellbar)

Außenmaße (H x B x T): 190 x 126,4 x 60 cm

811003H45 + Dekor + Schließart + Boxenfarbe

ab **1.106,⁷² / 1.317,- €**

2· Garagenschrank, 3 Rollcontainer à 8 kleine Boxen,
2 Fachböden (davon 1 verstellbar)

Außenmaße (H x B x T): 190 x 126,4 x 60 cm

811004H45 + Dekor + Schließart + Boxenfarbe

ab **1.043,⁷⁰ / 1.242,- €**

3· Garagenschrank, 1 Rollcontainer mit 8 kleinen
Boxen, 1 Rollcontainer mit 4 kleinen und 2 großen
Boxen, 1 Rollcontainer mit 4 großen Boxen,
2 Fachböden (davon 1 verstellbar)

Außenmaße (H x B x T): 190 x 126,4 x 60 cm

811005H45 + Dekor + Schließart + Boxenfarbe

ab **1.034,⁴⁵ / 1.231,- €**

Aufgebaut geliefert • Frei Verwendungsstelle • 5 Jahre Garantie

3·



[Versandkosten: 5,⁸⁰ / 6,⁹⁰ € – Versandkosten Flexeo®-Möbel: 30,- / 35,⁷⁰ € pro Möbelstück]

Flexeo® Systemschränke

Abb.: Dekor Buche hell



1· Flexeo® Systemschrank „Mars“

Ideal für Klassenräume oder das Lehrerzimmer. Mittig mit Bücherregal und 32 Boxen, seitlich mit geschlossenen Schränken.

So hat z. B. im Klassenzimmer jeder Schüler/jede Schülerin ein Fach, die Klassenbibliothek findet genügend Raum und die seitlichen Schränke mit je 4 Fachböden bieten Platz zur Verwahrung von Lehr- und Anschauungsmaterial.

Außenmaße (H x B x T): 190 x 254,6 x 50 cm. Lieferung ohne Deko

© Geschütztes Geschmacksmuster

819000H45* + Dekor + Schließbart + Boxenfarbe ab **1.856,³⁰ / 2.209,- €**

Aufgebaut geliefert • Frei Verwendungsstelle • 5 Jahre Garantie

2· Flexeo® Systemschrank „Venus“

Besondere Atmosphäre im Lehrerzimmer oder als Blickfang im Klassenraum. Mittig mit Bücherregal und Halbtüren, seitlich mit geschlossenen Schränken. Kombinieren Sie in großen Räumen mehrere dieser Systemschränke zu pfiffigen Schrankwänden.

Außenmaße (H x B x T): 190 x 254,6 x 50 cm. Lieferung ohne Deko

© Geschütztes Geschmacksmuster

819001H45* + Dekor + Schließbart ab **1.696,⁶⁴ / 2.019,- €**

Aufgebaut geliefert • Frei Verwendungsstelle • 5 Jahre Garantie



3· Flexeo® Systemschrank „Jupiter“

Die Boxen sind praktisch, sollen aber nicht immer verfügbar sein? Mit diesem Schrank haben Sie 32 herausnehmbare Boxen, gesichert durch abschließbare Türen. Mittig oben bietet ein optisch ansprechendes Bücherregal Platz für die Klassenbibliothek und seitlich bieten die Schränke mit jeweils 4 Fachböden genügend Stauraum.

Außenmaße (H x B x T): 190 x 254,6 x 50 cm. Lieferung ohne Deko

© Geschütztes Geschmacksmuster

819002H45* + Dekor + Schließbart + Boxenfarbe ab **1.929,⁴¹ / 2.296,- €**

Aufgebaut geliefert • Frei Verwendungsstelle • 5 Jahre Garantie



Flexeo® Systemschränke

Höhe: 190 cm
Breite: 377,6 cm
Tiefe: 60 cm



Abb.: Dekor Buche hell

Flexeo® Systemschrank „Sirius“

In der Mitte zwei offene Regale oben und Türen unten, außen zwei Garderobenschränke für viele Jacken und Mäntel. So kommt Ordnung in jeden Raum und Ihre teure Garderobe muss nicht unschön über der Stuhllehne hängen.

Die Unterschränke in der Mitte verfügen über insgesamt 4 höhenverstellbare Fachböden. Durch die Tiefe von 60 cm passen auch breite Kleidungsstücke in die Garderobenschränke.

Außenmaße (H x B x T): 190 x 377,6 x 60 cm

Lieferung ohne Deko

© Geschütztes Geschmacksmuster

819003H45* + Dekor + Schließart

ab 2.457,⁹⁸ / 2.925,- €

Aufgebaut geliefert • Frei Verwendungsstelle • 5 Jahre Garantie

Schrankeigenschaften:

Die **19 mm starke Rückwand** verleiht den Schränken **enorme Stabilität** und wirkt dem gefährlichen Kippeffekt entgegen. Durch die eingelassene Rückwand gewinnt der Schrank ebenso an **Standfestigkeit**. Der Korpus, die Front sowie die Fachböden weisen eine Stärke von 19 mm auf, was ein weiterer entscheidender, qualitativer Faktor für die **Stabilität** des Schrankes ist.

Die robuste Melaminharzbeschichtung verfügt über eine **hervorragende Qualität** und hält jahrelangen schulischen Belastungen stand. Verschmutzungen können leicht abgewischt werden. Die 2-mm-ABS-Kante bietet **Schutz vor Stößen und Feuchtigkeit**, sodass Abnutzungserscheinungen verhindert werden. Die Schränke sind mit speziell für die Schule geeigneten Scharnieren und Verriegelungssystemen versehen.

Warum Flexeo®? Wir zeigen es Ihnen!

Auf den Seiten 15 - 17
+ 34 + 68



Bitte wählen Sie aus:

Variante 1: Dekor

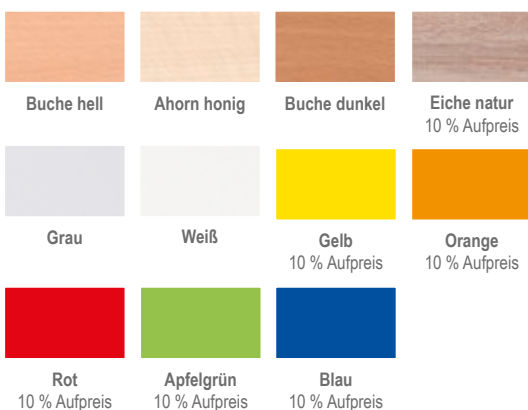

Variante 2: Schließart

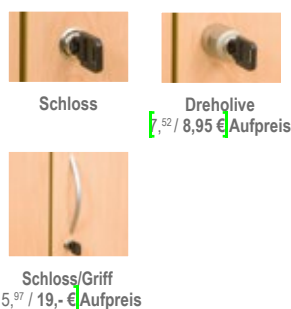

Variante 3: Boxenfarbe

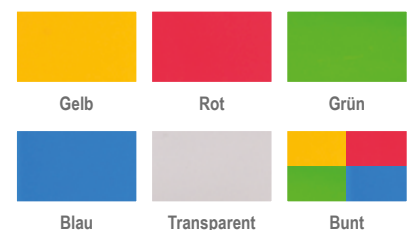

Versandkosten: 5,80 / 6,90 € – Versandkosten Flexeo®-Möbel: 30,- / 35,70 € pro Möbelstück

Flexeo® Schließfachschränke

Höhe: 190 cm

Mit den Schließfachschränken hat jede Lehrkraft ihr eigenes, persönliches Fach, in dem sie alle ihre Utensilien verstauen und durch das Schloss vor ungewolltem Zugriff schützen kann. Je nach Größe Ihres Kollegiums wählen Sie den geeigneten Schrank aus. Jedes Schließfach hat eine eigene Schließung.

Zu jedem Schließfach werden 2 Schlüssel mitgeliefert. Ersatzschlüssel können nach Wunsch nachbestellt werden. Hierzu muss die Schließnummer, die zum einen auf dem Schloss und zum anderen auf den Schlüsseln zu finden ist, angegeben werden.

ohne Briefschlitz



mit Briefschlitz



Abb.: Dekor Buche hell

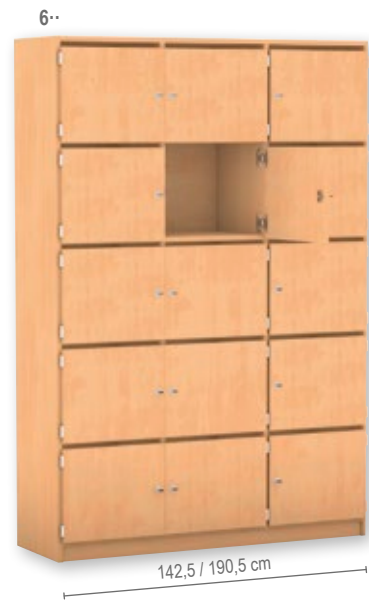

Flexeo® Schließfach-Schrank

Ohne Briefschlitz

Flexeo® Schließfach-Schrank mit Briefschlitzen

Höhe Briefschlitz: 2 cm

Breite: 48,1 cm, 5 Fächer
Innenmaße Fach (B x H): 44,5 x 34,5 cm

1.. 809023H45 + Dekor + Tiefe + Türanschlag
ab 506,⁷² / 603,- €

4.. 809018H45 + Dekor + Tiefe + Türanschlag
ab 506,⁷² / 603,- €

Breite: 64,1 cm, 5 Fächer
Innenmaße Fach (B x H): 60,3 x 34,5 cm

1.. 809024H45 + Dekor + Tiefe + Türanschlag
ab 516,⁸¹ / 615,- €

4.. 809019H45 + Dekor + Tiefe + Türanschlag
ab 516,⁸¹ / 615,- €

Breite: 94,4 cm, 10 Fächer
Innenmaße Fach (B x H): 44,5 x 34,5 cm

2.. 809010H45 + Dekor + Tiefe
ab 960,⁵⁰ / 1.143,- €

5.. 809011H45 + Dekor + Tiefe
ab 960,⁵⁰ / 1.143,- €

Breite: 126,4 cm, 10 Fächer
Innenmaße Fach (B x H): 60,3 x 34,5 cm

2.. 809025H45 + Dekor + Tiefe
ab 1.043,⁷⁰ / 1.242,- €

5.. 809020H45 + Dekor + Tiefe
ab 992,⁴⁴ / 1.181,- €

Breite: 142,5 cm, 15 Fächer
Innenmaße Fach (B x H): 44,5 x 34,5 cm

3.. 809026H45 + Dekor + Tiefe
ab 1.300,- / 1.547,- €

6.. 809021H45 + Dekor + Tiefe
ab 1.300,- / 1.547,- €

Breite: 190,5 cm, 15 Fächer
Innenmaße Fach (B x H): 60,3 x 34,5 cm

3.. 809027H45 + Dekor + Tiefe
ab 1.357,⁹⁸ / 1.616,- €

6.. 809022H45 + Dekor + Tiefe
ab 1.357,⁹⁸ / 1.616,- €

Aufgebaut geliefert • Frei Verwendungsstelle • 5 Jahre Garantie

Flexeo® Klassenbuchschränke

Höhe: 190 cm



vollständiger Auszug der Schreibplatte

Auszugshöhe: 102,6 cm



2·



SCHREINERQUALITÄT
made in Germany

Warum Flexeo®?
Wir zeigen es Ihnen!
Auf den Seiten 15 - 17
+ 34 + 68

Flexeo® Klassenbuchschränk

Der Sekretär verfügt über einen Klassenbuchfächer-Einsatz mit den Maßen (H x Fachbreite x T): 37 x 2,7 x 21,5 cm. Die Klassenbücher können aufgrund der Fachtiefe von 21,5 cm nicht weiter nach hinten durchfallen. Der Klassenbuchfächer-Einsatz ist individuell im Schrank zu positionieren. Der Formularfächer-Einsatz hat eine Höhe von 11,5 cm und kann ebenfalls nach Belieben im Schrank eingesetzt werden. Der Auszug der Schreibplatte befindet sich in einer angenehmen Schreibhöhe von 102,6 cm. Der Auszug kann vollständig ausgezogen werden. Die Tragfähigkeit beträgt 35 kg. Unter dem Schreibplatten-Auszug befindet sich ein Schrank, in dem Utensilien verstaut und verschlossen gelagert werden können. Lieferung ohne Deko

1· Breite: 48,1 cm, 13 Klassenbuchfächer

809016H45 + Dekor + Tiefe + Türanschlag + Schließart ab **646,²² / 769,- €**

Breite: 64,1 cm, 17 Klassenbuchfächer (ohne Abb.)

809017H45 + Dekor + Tiefe + Türanschlag + Schließart ab **781,⁵¹ / 930,- €**

2· Breite: 94,4 cm, 26 Klassenbuchfächer

809012H45 + Dekor + Tiefe + Schließart ab **1.043,⁷⁰ / 1.242,- €**

3· Breite: 142,5 cm, 39 Klassenbuchfächer

809014H45 + Dekor + Tiefe + Türanschlag + Schließart ab **1.773,⁹⁵ / 2.111,- €**

Aufgebaut geliefert • Frei Verwendungsstelle • 5 Jahre Garantie

Abb.: Dekor Buche hell



Formularfächer
Fachhöhe: 11,5 cm
Klassenbuchfächer-Einsatz
Fachhöhe: 37 cm
Fachbreite: 2,7 cm
Fachtiefe: 21,5 cm

Türhöhe: 99,1 cm

Abb.: Dekor Buche hell

Bitte wählen Sie aus:

Variante 1: Dekor

Buche hell	Ahorn honig	Buche dunkel
Eiche natur 10 % Aufpreis	Grau	Weiß
Gelb 10 % Aufpreis	Orange 10 % Aufpreis	Rot 10 % Aufpreis
Apfelgrün 10 % Aufpreis	Blau 10 % Aufpreis	

Variante 2: Tiefe

Schränke

40 cm	50 cm 25,²¹ / 30,- € Aufpreis	60 cm 50,⁴² / 60,- € Aufpreis

Variante 3: Türanschlag

Türanschlag links

Türanschlag rechts

Variante 4: Schließart

Schloss

Schloss/Griff
15,⁹⁷ / 19,- €
Aufpreis

Dreholive
7,⁵² / 8,95 €
Aufpreis

Flexeo® Systemmöbel



Die Kombination aus Know-how und ausgereiften Technologien zählt zu unseren Stärken. Mit viel Liebe zum Detail, Präzision und Fachwissen werden die hochwertig verarbeiteten **Flexeo® Systemmöbel** für Sie hergestellt.

Zwei wesentliche Komponenten stehen stets im Fokus: Sicherheit und Qualität. Wir orientieren uns am Wohl unserer Kundinnen und Kunden. Höchste Maßstäbe werden an die Verlässlichkeit unserer Leistungen gelegt.

Kompetenzen ergänzen

Speziell für die Bedürfnisse des Schulmarktes wurde ein Team aus engagierten und qualifizierten Mitarbeitenden zusammengestellt, die ein **Gespür für Trends, Ideenvielfalt und fachliches Wissen in die Produktentwicklung** einfließen lassen.

Der effiziente Wissensaustausch, intern sowie extern, macht es möglich, unsere Kompetenzen im Schulmarkt wirksam zu nutzen, konsequent zu verbessern und zu erweitern.

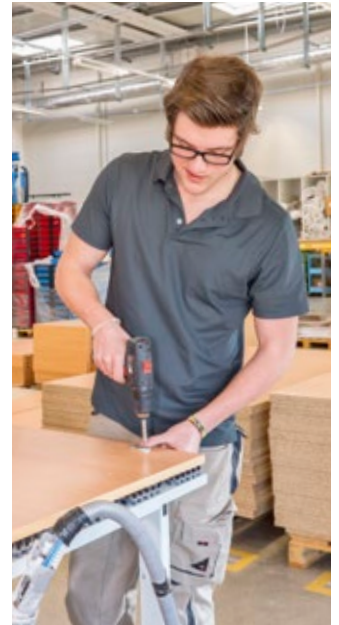

Schulmöbel in Perfektion und mit Liebe zum Detail.

Das Qualitätssiegel –
5 Jahre Garantie

Das Familienunternehmen Betzold ist von dem hochwertigen Konzept der **Flexeo® Systemmöbel** überzeugt. Daher bekommen Sie 5 Jahre Garantie auf alle **Flexeo®** Möbel.

Haben Sie länger Spaß und Freude an Ihrem Möbelstück.

Nur echt mit diesem Zeichen

Stabilität, Funktionalität und Langlebigkeit sind unverzichtbare Kriterien bei der Herstellung von Schulmöbeln. Qualitativ hochwertige Möbelstücke liegen uns am Herzen.

Aufgebaut – fertig – los!

Ihre **Flexeo® Systemmöbel** werden **vollständig aufgebaut zu Ihnen an die gewünschte Verwendungsstelle geliefert**. Unser geschultes Fachpersonal stellt die Möbel optimal auf und Sie können die Möbel umgehend und einwandfrei nutzen.



Flexeo® Systemschränke

1· Flexeo® Systemschrank „Mercur“

Das Platzwunder für Ihre Lehrmittel.

15 Innenfächer mit 12 höhenverstellbaren Fachböden bieten in den 3 Schrankteilen Raum für Ihre Lehrmittel, Projektarbeiten, Bücher und was Sie sonst in der Schule benötigen. Lieferung ohne Deko

Außenmaße (H x B x T): 190 x 190,5 x 50 cm

819008H45 + Dekor + Schließbart ab **1.182,³⁵ / 1.407,- €**

Aufgebaut geliefert • Frei Verwendungsstelle • 5 Jahre Garantie



Höhe: 190 cm
Breite: 190,5 cm

Abb.: Dekor Buche hell

2· Flexeo® Systemschrank „Saturn“

Der extrabreite Sportschrank mit 6 Ballkörben (höhenverstellbar) und 8 höhenverstellbaren Fachböden. Hier findet Ihr Sportmaterial sicher verschlossen seinen Platz. Lieferung ohne Deko

Außenmaße (H x B x T): 190 x 190,5 x 60 cm

819009H45 + Dekor + Schließbart ab **1.940,³⁴ / 2.309,- €**

Aufgebaut geliefert • Frei Verwendungsstelle • 5 Jahre Garantie



Abb.: Dekor Buche hell

3· Flexeo® Systemschrank „Pluto“

Ideal für Klassenräume oder das Lehrerzimmer. 16 herausnehmbare Boxen, 1 Garderobe mit Ablage und 8 Fächern mit 6 höhenverstellbaren Fachböden bieten den Platz, den Sie brauchen. Lieferung ohne Deko

Außenmaße (H x B x T): 190 x 190,5 x 50 cm

819010H45 + Dekor + Schließbart + Boxenfarbe ab **1.274,⁷⁹ / 1.517,- €**

Aufgebaut geliefert • Frei Verwendungsstelle • 5 Jahre Garantie



Abb.: Dekor Buche hell

Bitte wählen Sie aus:

Variante 1: Dekor



Variante 2: Schließbart

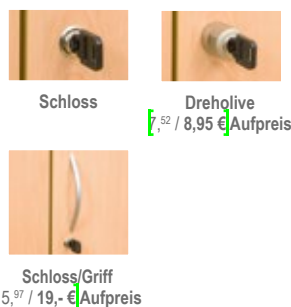

Variante 3: Boxenfarbe

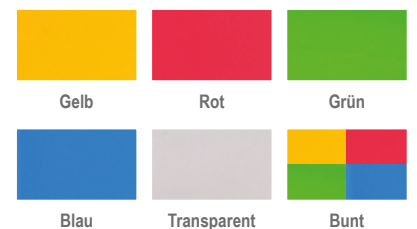

[Versandkosten: 5,⁸⁰ / 6,⁹⁰ € – Versandkosten Flexeo®-Möbel: 30,- / 35,⁷⁰ € pro Möbelstück]

Flexeo® Systemschrank „Altair“

Flexeo® Systemschrankwand „Altair“

Ein breites Regal in Verbindung mit unendlich viel Stauraum in 48 großen Boxen oder 96 kleinen Boxen.

Außenmaße (H x B x T): 190 x 379,2 x 48 cm
Lieferung ohne Deko

1· 48 große Boxen

82657H45 + Dekor + Boxenfarbe

2· 96 kleine Boxen

82658H45 + Dekor + Boxenfarbe

ab 2.282,³⁵ / 2.716,- €

Aufgebaut geliefert • Frei Verwendungsstelle • 5 Jahre Garantie

Warum Flexeo®? Wir zeigen es Ihnen!

Auf den Seiten 15 - 17
+ 34 + 68

Schrankeigenschaften:

Die **19 mm starke Rückwand** verleiht den Schränken **enorme Stabilität** und wirkt dem gefährlichen Kippeffekt entgegen. Durch die eingelassene Rückwand gewinnt der Schrank ebenso an **Standfestigkeit**. Der Korpus, die Front sowie die Fachböden weisen eine Stärke von 19 mm auf, was ein weiterer entscheidender, qualitativer Faktor für die **Stabilität** des Schrankes ist.

Die robuste Melaminharzbeschichtung verfügt über eine **hervorragende Qualität** und hält jahrelangen schulischen Belastungen stand. Verschmutzungen können feucht abgewischt werden. Die 2-mm-ABS-Kante bietet **Schutz vor Stößen und Feuchtigkeit**, sodass Abnutzungserscheinungen verhindert werden.

Die Schränke sind mit speziell für die Schule geeigneten Scharnieren und Verriegelungssystemen versehen.

Lieferung ohne Deko

Flexeo® Information:

Die Vorteile der Flexeo®-Boxen finden Sie auf Seite 110.



Innenmaße (H x B x T) der Boxen:

Kleine Box: 8 x 24,5 x 35 cm

Große Box: 17,5 x 24,5 x 35 cm



1·

Abb.: Dekor Buche hell

 **SCHREINERQUALITÄT**
made in Germany



2·

Abb.: Dekor Buche hell

Bitte wählen Sie aus:

Variante 1: Dekor



Variante 2: Tiefe

Regale

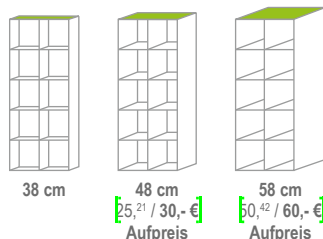

Die Systemschrankwand „Altair“ ist nur mit einer Tiefe von 48 cm erhältlich!

Variante 3: Boxenfarbe

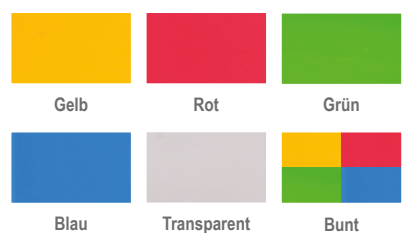

Bei Farbe „Bunt“ erfolgt die Lieferung wie auf den Bildern abgebildet. Andere Farbkombinationen sind auf Anfrage gerne möglich.

Flexeo® Bibliotheksregale und Schrankwände

Flexeo® Bibliotheksregal „Herkules“

Papier wiegt bekanntlich ziemlich viel, was normalen Regalbrettern oft auch schwer zu schaffen macht. Das Bibliotheksregal Herkules ist genau für diesen Einsatz gemacht. **25 mm dicke Regalböden** biegen sich auch bei schweren Lasten nicht durch. Die Spannweite der einzelnen Fächer wird zudem durch die zusätzliche Mittelwand verkürzt, was ebenfalls ein Durchbiegen verhindert. Die 19-mm-Rückwand stabilisiert zudem das Regal und sorgt für eine optimale seitliche Aussteifung. **Kurz: Ein Regal wie geschaffen für Ihre Schulbibliothek!**

Die gefällige Oberfläche in wählbarem Dekor macht Ihre Bibliothek so zu einem einladenden Platz mit tollem Aufenthaltscharakter.
Lieferung ohne Deko

Bibliotheksregal „Herkules“ einzeln – Hochregal

Mit Mittelwand, 8 höhenverstellbaren Fachböden.
25-mm-Herkules-Fachböden
Höhe: 190 cm

1· Breite 94,4 cm

800027H45 + Dekor + Tiefe ab **615,⁹⁷ / 733,- €**

2· Breite 126,4 cm

82659H45 + Dekor + Tiefe ab **678,¹⁵ / 807,- €**

Schrankwand „Herkules“ – Hochregal, Set

Bestehend aus 4 Bibliotheksregalen, Höhe: 190 cm

Breite je 94,4 cm (ohne Abb.)

809013H45 + Dekor + Tiefe ab **2.326,⁸⁹ / 2.769,- €**

3· Breite je 126,4 cm

82660H45 + Dekor + Tiefe ab **2.578,¹⁵ / 3.068,- €**

Aufgebaut geliefert • Frei Verwendungsstelle • 5 Jahre Garantie

Bibliotheksregal „Herkules“ einzeln – mittelhoch

Mit Mittelwand, 8 höhenverstellbaren Fachböden.
25-mm-Herkules-Fachböden
Höhe: 143,9 cm

4· Breite 94,4 cm

817018H45 + Dekor + Tiefe ab **552,⁹⁴ / 658,- €**

5· Breite 126,4 cm

817019H45 + Dekor + Tiefe ab **567,²³ / 675,- €**

Schrankwand „Herkules“ – mittelhoch, Set

Bestehend aus 4 Bibliotheksregalen, Höhe: 143,9 cm

Breite je 94,4 cm (ohne Abb.)

819014H45 + Dekor + Tiefe ab **1.977,³¹ / 2.353,- €**

Breite je 126,4 cm (ohne Abb.)

819015H45 + Dekor + Tiefe ab **2.106,⁷² / 2.507,- €**

Aufgebaut geliefert • Frei Verwendungsstelle • 5 Jahre Garantie



Abb.:
Dekor Buche hell

3·

Gemacht für schwere Lasten!

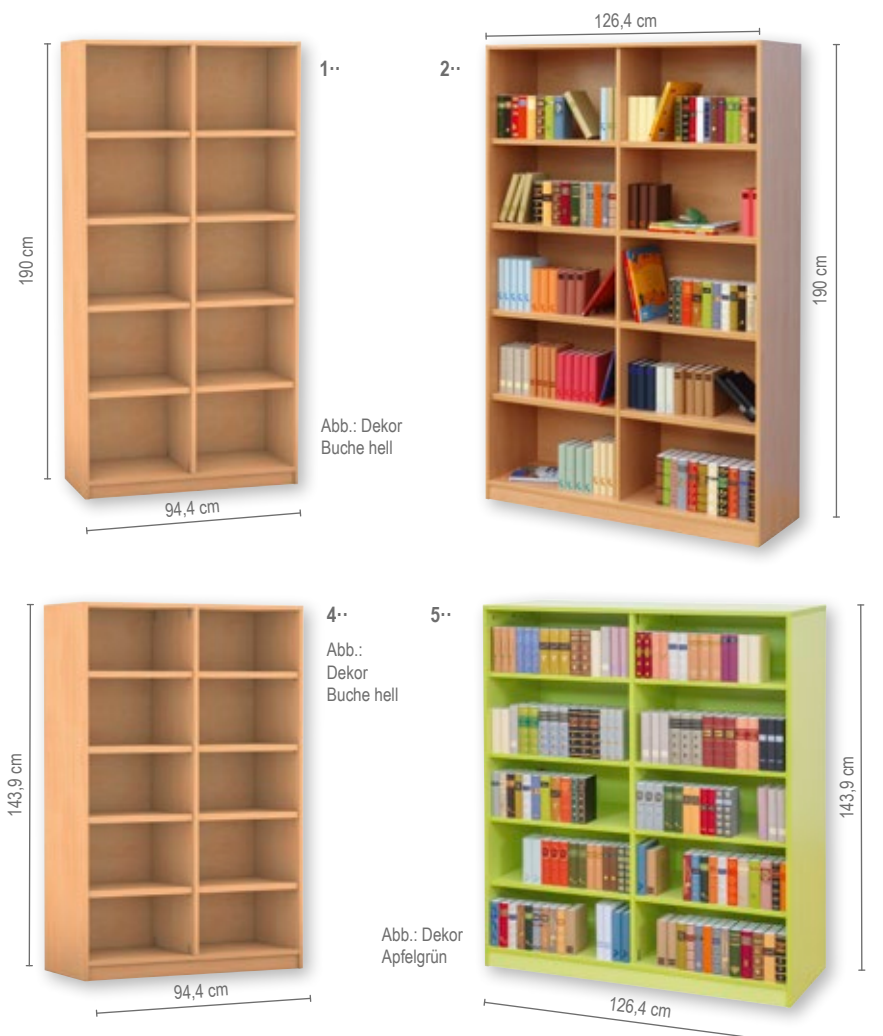

1·

2·

Abb.: Dekor
Buche hell

4·

5·

Abb.: Dekor
Buche hell

Abb.: Dekor
Apfelgrün

Flexeo® Sportschrank

Abb.: Dekor Buche hell

Höhe: 190 cm



Flexeo® Universal-Sportschrank

Praktischer Sportschrank mit eingehängten Ballkörben (höhenverstellbar). Kein Ball rollt mehr heraus, alles bleibt geordnet und übersichtlich. Durch die Gitter erkennen Sie schnell, ob Ihre Materialien vollzählig sind. Eine solide 3-Punkt-Verriegelung schützt Ihre wertvollen Sportartikel.

Wählen Sie zwischen 6 oder 8 praktischen Gitterkörben und entsprechend 4 oder 2 Fachböden oben. Auf Wunsch erhalten Sie die Drehtüren mit praktischen Gerätehaken.

Außenmaße (H x B x T): 190 x 126,4 x 60 cm

Lieferung ohne Inhalt

8 Gitterkörbe, 2 Fachböden

6 Gitterkörbe, 4 Fachböden

Drehtüren
mit Gerätehaken

1· 809033H45 + Dekor + Schließart
ab **978,⁹⁹ / 1.165,- €**

3· 809035H45 + Dekor + Schließart
ab **886,⁵⁵ / 1.055,- €**

Drehtüren
ohne Gerätehaken

2· 809034H45 + Dekor + Schließart
ab **930,²⁵ / 1.107,- €**

4· 809036H45 + Dekor + Schließart
ab **831,⁰⁹ / 989,- €**

Aufgebaut geliefert • Frei Verwendungsstelle • 5 Jahre Garantie

Balkkörbe erleichtern die
Trocknung der Bälle.



Balkkörbe
höhenverstellbar

Bitte wählen Sie aus:

Variante 1: Dekor

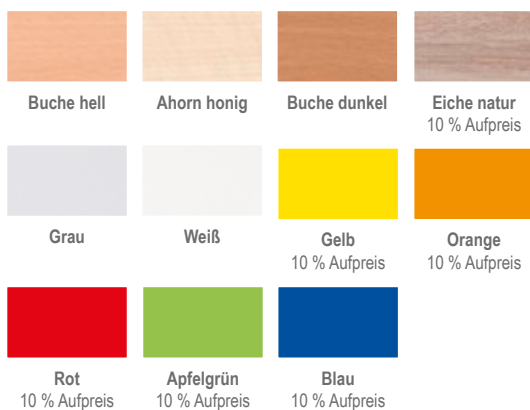

Variante 2: Schließart

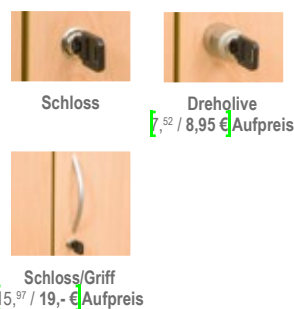

Variante 3: Boxenfarbe

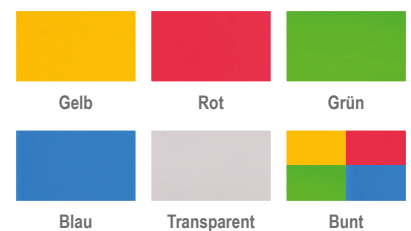

Flexeo® Sportschrank

Abb.: Dekor Buche hell

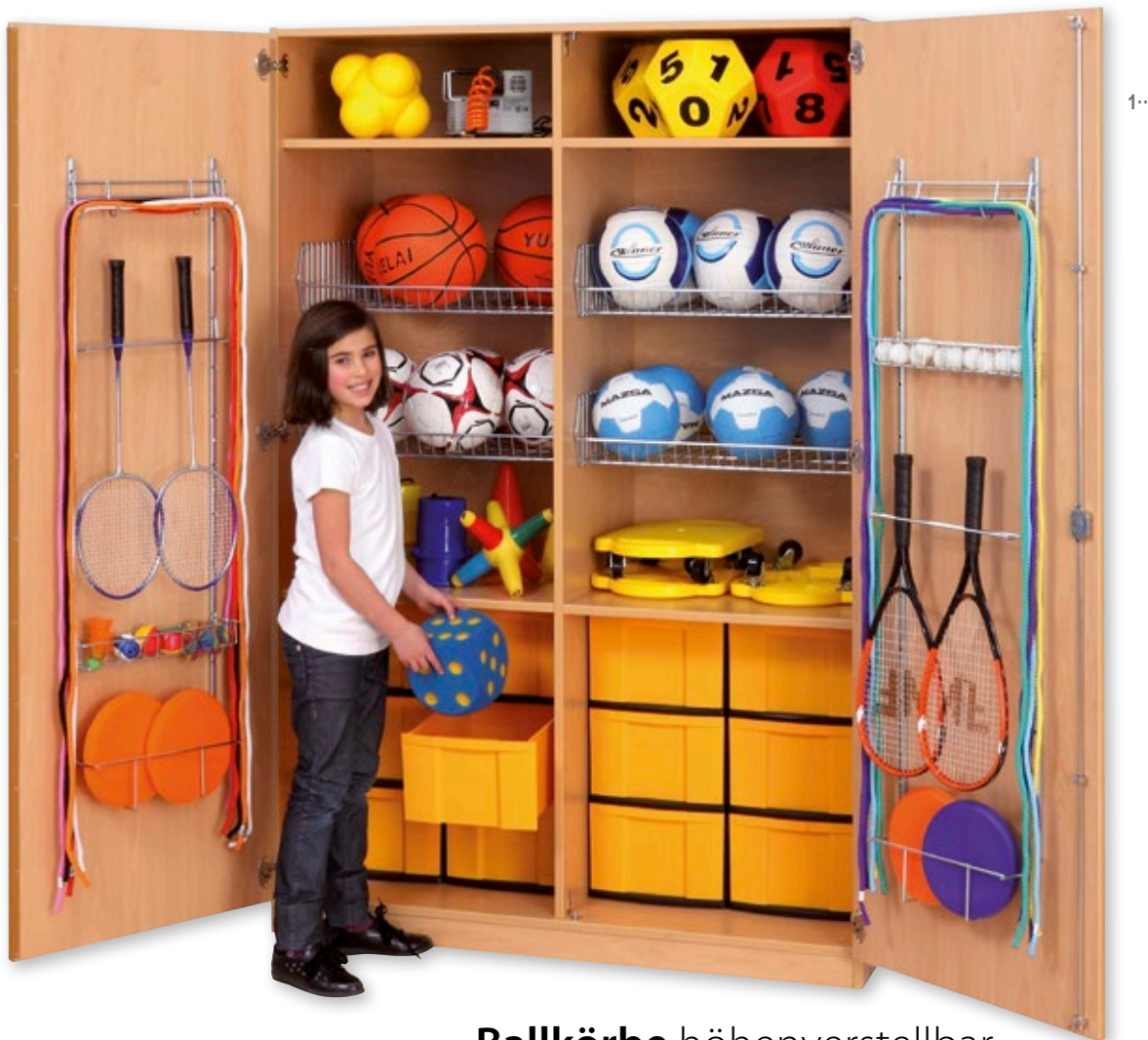

Balkkörbe höhenverstellbar

2..



3..



4..



Flexeo® Boxen-Sportschrank

Besonders vielseitig in der Anwendung durch unterschiedliche Stauraummöglichkeiten.

4 Fachböden, 4 Balkkörbe und 12 oder gar 24 Boxen bieten extraviel Stauraum. Eine solide 3-Punkt-Verriegelung schützt Ihre wertvollen Sportartikel. Auf Wunsch erhalten Sie die Drehtüren mit praktischen Gerätehaken.

Balkkörbe höhenverstellbar

Außenmaße (H x B x T): 190 x 126,4 x 60 cm

Lieferung ohne Inhalt

4 Gitterkörbe, 12 große Boxen

4 Gitterkörbe, 24 kleine Boxen

Drehtüren mit Gerätehaken 1.. 809037H45 + Dekor + Schließart + Boxenfarbe ab **1.013,⁴⁵ / 1.206,- €**

3.. 809039H45 + Dekor + Schließart + Boxenfarbe ab **1.013,⁴⁵ / 1.206,- €**

Drehtüren ohne Gerätehaken 2.. 809038H45 + Dekor + Schließart + Boxenfarbe ab **960,⁵⁰ / 1.143,- €**

4.. 809040H45 + Dekor + Schließart + Boxenfarbe ab **960,⁵⁰ / 1.143,- €**

Aufgebaut geliefert • Frei Verwendungsstelle • 5 Jahre Garantie

[Versandkosten: 5,⁸⁰ / 6,⁹⁰ € – Versandkosten Flexeo®-Möbel: 30,- / 35,⁷⁰ € pro Möbelstück]

Warum Flexeo®?
Wir zeigen es Ihnen!

Auf den Seiten 15 - 17
+ 34 + 68

SCHREINERQUALITÄT
made in Germany

Flexeo® Musikschrank

Abb.: Dekor Buche hell

Höhe: 190 cm

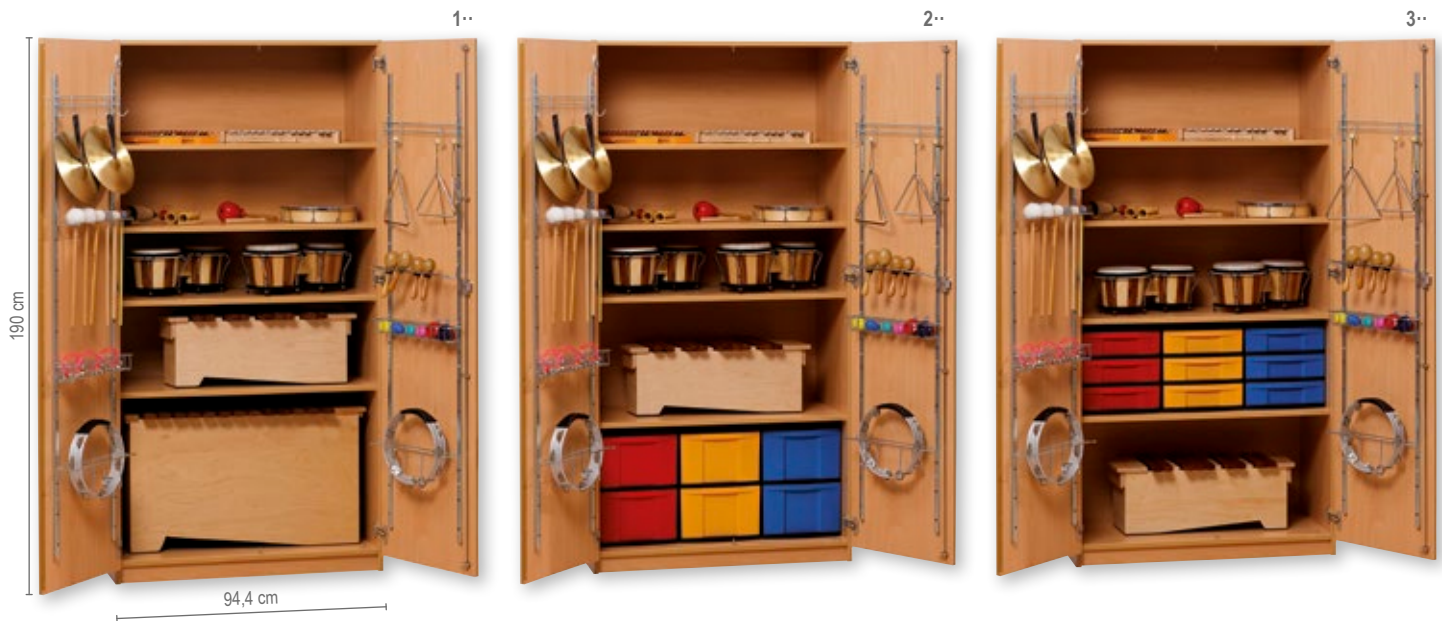

Flexeo® Musikschrank

Mit Gerätehalterungen an den Türen und mit 4 verstellbaren Fachböden. Durch ein 3-Punkt-Zylinderschloss abschließbar und so vor unbefugtem Zugriff geschützt. Lieferung ohne Instrumente

Außenmaße (H x B x T): 190 x 94,4 x 60 cm

1· Musikschrank

809004H45 + Dekor + Schließart

ab 729,⁴¹ / 868,- €

2· Musikschrank mit 6 großen Boxen

809005H45 + Dekor + Schließart + Boxenfarbe

ab 791,⁶⁰ / 942,- €

3· Musikschrank mit 9 kleinen Boxen

809006H45 + Dekor + Schließart + Boxenfarbe

ab 810,⁹² / 965,- €

Aufgebaut geliefert • Frei Verwendungsstelle • 5 Jahre Garantie



Ihre Vorteile:

- Rückwand: Acrylglas – kein Herausfallen der Instrumente
- 3 Rollenauszüge
- seitliche Box
- 4 Rollen
- 6,5 cm hohe Aufkantung der Böden, verhindert ein Herunterfallen oder -rollen



Abb.: Dekor Ahorn honig

4·



seitlich angebrachte Box

4· Flexeo® Musikwagen mit Auszügen

Kleine Instrumente können platzsparend und sicher aufbewahrt werden – und dank der praktischen **Auszüge** bequem wieder entnommen werden.

Die **6,5 cm hohe Aufkantung** der Böden verhindert, dass Instrumente herunterfallen oder -rollen. Für weitere Sicherheit und mehr Licht in den Auszügen sorgt die stabile Acrylglas-Rückwand.

In der **seitlich angebrachten Box** (immer aus Birken-sperholz, mit Klettband fixiert) können Boomwhackers platzsparend aufbewahrt werden.

Maße Wagen: 88,3 x 121 x 49 cm

Maße Box: 21 x 30 x 46 cm

2 Feststellrollen, 3 Auszüge

Lieferung ohne Instrumente

809032H45 + Dekor

ab 831,⁰⁹ / 989,- €

Aufgebaut geliefert • Frei Verwendungsstelle • 5 Jahre Garantie

Flexeo® Musikschränke

Flexeo® Musikschrank

Mit 3 verstellbaren Fachböden (25 mm stark) und integriertem Container mit 2 flachen (8 x 24,5 x 35 cm) und 2 hohen (17,5 x 24,5 x 35 cm) Boxen für Kleinteile. An den Türinnenseiten sind Halterungen für Kleininstrumente angebracht. Die Schranktiefe von 60 cm erlaubt es, Glockenspiele, Xylofone usw. quer einzustellen. Sehr solide und stabil verarbeitet. Durch ein 3-Punkt-Zylinderschloss abschließbar und so vor unbefugtem Zugriff geschützt. Lieferung ohne Instrumente

Außenmaße (H x B x T): 190 x 126,4 x 60 cm

**Musikschrank
mit 2 großen und 2 kleinen Boxen**

809007H45 + Dekor + Schließart + Boxenfarbe
ab **840,³⁴ / 1.000,- €**

Aufgebaut geliefert • Frei Verwendungsstelle • 5 Jahre Garantie

Flexeo® Musikschrank

Nutzen Sie den breiten Teil für große und sperrige Teile wie Congas, Djembes oder auch Bass-Xylofone. Drei in der Höhe verstellbare und extradicke Fachböden bieten flexibel Platz für weitere breite Instrumente. Kleininstrumente finden im rechten Schrankteil auf drei Fachböden und in sechs großen Boxen viel Platz, sodass stets Übersicht und Ordnung herrschen. Abgerundet wird das Platzangebot durch drei variabel einstellbare Instrumentenhalterungen für Schlägel, hängende Teile und Kleinteile an den Drehtüren. Lieferung ohne Instrumente

Außenmaße (H x B x T): 190 x 190,5 x 60 cm

Musikschrank mit 6 großen Boxen

809008H45 + Dekor + Schließart + Boxenfarbe
ab **1.421,⁸⁵ / 1.692,- €**

Musikschrank (ohne Abb.)

Wie beschrieben, jedoch **ohne Kunststoffboxen**

809009H45 + Dekor + Schließart
ab **1.099,¹⁶ / 1.308,- €**

Aufgebaut geliefert • Frei Verwendungsstelle • 5 Jahre Garantie

Innenmaße:

- Doppelschrank (links), Fachböden verstellbar
Breite 122,6 cm, Tiefe 54,5 cm
- Einzelschrank (rechts)
Breite 60,3 cm, Tiefe 54,5 cm



Abb.: Dekor Buche hell

Diese Modelle haben
25-mm-Herkulesböden
gegen Durchbiegen.



Bitte wählen Sie aus:

Variante 1: Dekor

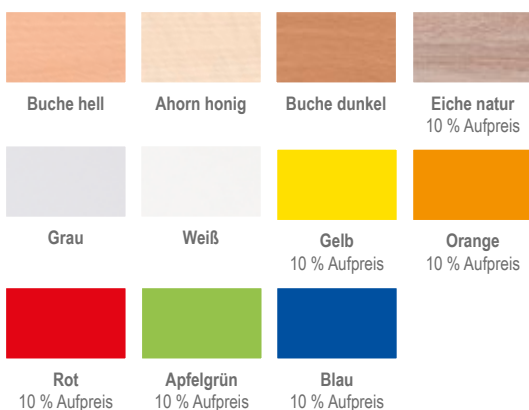

Variante 2: Schließart



Variante 3: Boxenfarbe

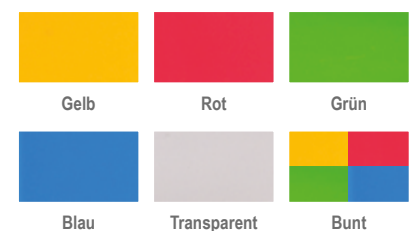

Bei Farbe „Bunt“ erfolgt die Lieferung wie auf den Bildern abgebildet. Andere Farbkombinationen sind auf Anfrage gerne möglich.



Dekor Ahorn honig



Türansicht



Das Multimobil ist sehr flexibel aufgrund seiner Mobilität. Der fahrbare Klappschränk bietet enorm viel Staufäche, um Ihre Gegenstände ordentlich und platzsparend aufzubewahren. Seien Sie flexibel. Nutzen Sie den Schrank, wo Sie wollen. Ein Schrank für viele Räumlichkeiten: Z. B. kann das Mobil für verschiedene Klassen genutzt werden. So sparen Sie Material. Mit seinen Maßen passt das fahrbare Multimobil durch jede Standardtür. Das Mobil kann abgeschlossen werden. Mit der Standard-Schließung 5452A benötigen Sie weiterhin nur einen Schlüssel.

An dem Mobil befinden sich 2 Griffe, damit das Mobil ganz einfach von beiden Seiten gezogen werden kann.

Material: Die robuste Melaminharzbeschichtung verfügt über eine hervorragende Qualität und hält jahrelangen schulischen Belastungen stand. Verschmutzungen können feucht abgewischt werden. Die stabile 2-mm-ABS-Kante bietet Schutz vor Stößen und Feuchtigkeit, sodass Abnutzungserscheinungen verhindert werden.

Rollen: 4 der 5 Rollen sind feststellbar. Lieferung ohne Deko

Maße (H x B x T): 148 x 110 x 70 cm

Flexeo® Fahrbares Multimobil – Musik

Ausstattung:

- 2 Gerätehalterungen pro Tür
- 2 große Fachböden (1 von 2 Fachböden individuell einstellbar), Maße (B x T): 106,2 x 54,5 cm
- 2 kleine Fachböden (beide individuell einstellbar), Maße (B x T): 70,8 x 54,5 cm
- 6 kleine Materialboxen (Farbe wählbar)

Lieferung ohne Musikinstrumente
809073H45 + Dekor + Boxenfarbe

ab 858,⁸² / 1.022,- €



Halteungen

An den Türinnenseiten des Mobils sind Halteungen angebracht, die individuell je nach Belieben in der Höhe eingestellt werden können, um die Sachen platzsparend und ordentlich zu verstauen.

Detailansicht:



Flexeo® Fahrbares Multimobil – Sport



Flexeo® Fahrbares Multimobil – Sport

Ausstattung:

- 2 Gerätehalterungen pro Tür
- 4 Fachböden (individuell einstellbar)
- Maße (B x T): 44 x 54,5 cm

- 3 Ballkörbe, Breite: 60,3 cm
- Mittelwand
- Lieferung ohne Sport- & Spielgeräte
- Lieferung ohne Deko

809072H45 + Dekor ab **858,⁸² / 1.022,-€**



An dem Mobil befinden sich 2 Griffe, damit das Mobil ganz einfach von beiden Seiten gezogen werden kann. Der Griff kann herausgezogen werden, um den Schrank zu ziehen, und bei Nichtgebrauch abschließend wieder hineingedrückt werden.



4 der 5 Rollen sind feststellbar. Die Rollen eignen sich für alle Böden. Sie sind sehr stabil, um Unebenheiten problemlos auszugleichen.



Die Ballkörbe erleichtern die Trocknung der Bälle und verhindern ein unkontrolliertes Wegrollen. In dem Mobil befinden sich 3 Ballkörbe.

Bitte wählen Sie aus:

Variante 1: Dekor



Variante 2: Boxenfarbe



Höhe: 99,1 cm
Breite: 115 cm
Tiefe: 78 cm



bis DIN A1

bis DIN A3

Ihre Vorteile:

- große Fächer für Formate bis 104 x 70 cm, z. B. Zeichenkarton 100 x 70 cm
- kleine Fächer auch für Tonpapier 50 x 70 cm
- Kippschutz: nur eine Schublade herausziehbar
- Schubfächer immer weiß



Flexeo® Papier- und Bilderschränk

Die Papier- und Bilderschränke verfügen über **genügend Stauraum** für all Ihre Utensilien. Das Papier wird auf die dafür vorgesehenen Schubladen gelegt. Durch eine **Sicherheitsschiene** lässt sich immer nur eine Schublade öffnen. Durch das Griffloch an der Vorderseite der Schublade kann das Papier einfach und schnell aus dem Auszug genommen werden. Die Größe bietet Ihnen die Möglichkeit, große Papierformate sauber und ordentlich zu verstauen.

Die **19 mm starke Rückwand** verleiht den Schränken **enorme Stabilität** und wirkt dem gefährlichen Kippeffekt entgegen. Durch die eingelassene Rückwand gewinnt der Schrank ebenso an **Standfestigkeit**. Der Korpus, die Front sowie die Fachböden weisen eine Stärke von 19 mm auf, was ein weiterer entscheidender, qualitativer Faktor für die **Stabilität** des Schrankes ist. Die robuste Melaminharzbeschichtung verfügt über eine **hervorragende Qualität** und hält jahrelangen schulischen Belastungen stand. Verschmutzungen können feucht abgewischt werden. Die 2-mm-ABS-Kante bietet **Schutz vor Stößen und Feuchtigkeit**, sodass Abnutzungserscheinungen verhindert werden. Die Schränke sind mit speziell für die Schule geeigneten Scharnieren und Verriegelungssystemen versehen. Lieferung ohne Deko

Papier- und Bilderschränk mit 8 großen Schüben (ohne Abb.)

Maße (H x B x T): 99,1 x 115 x 78 cm

809086H45 + Dekor ab **1.116,⁸¹ / 1.329,- €**

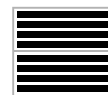

Papier- und Bilderschränk mit 4 großen und 8 kleinen Schüben

Kleine Schübe für Papierformate bis A3

Maße (H x B x T): 99,1 x 115 x 78 cm

809087H45 + Dekor ab **1.218,⁴⁹ / 1.450,- €**

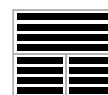

Papier- und Bilderschränk mit 16 kleinen Auszügen (ohne Abb.)

809104H45 + Dekor ab **1.320,¹⁷ / 1.571,- €**

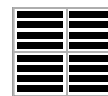

Aufgebaut geliefert • Frei Verwendungsstelle • 5 Jahre Garantie

Aufkantung



Griffloch



Kippschutz durch Sicherheitsschiene



Bitte Dekor wählen (Schubfächer immer weiß):



Flexeo® Papier- und Bilderschranke

Abb.: Dekor Ahorn honig



2··

Lieferung ohne Papier



1··

Flexeo® Set aus Papier- und Bilderschrank + Aufsatz

Maße (H x B x T): 146,4 x 115 x 78 cm

Die Schübe sind immer in Weiß.

Lieferung ohne Deko

Papier- und Bilderschrank mit Aufsatz, 8 große Auszüge unten, 4 große Auszüge oben (ohne Abb.)

809105H45 + Dekor ab **1.716,⁸¹ / 2.043,- €**



Papier- und Bilderschrank mit Aufsatz, 8 große Auszüge unten, 8 kleine Auszüge oben (ohne Abb.)

809106H45 + Dekor ab **1.827,⁷³ / 2.175,- €**

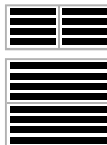

1·· Papier- und Bilderschrank mit Aufsatz, 8 kleine und 4 große Auszüge unten, 4 große Auszüge oben

809107H45 + Dekor ab **1.808,⁴⁰ / 2.152,- €**

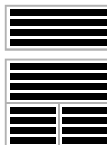

Papier- und Bilderschrank mit Aufsatz, 8 kleine und 4 große Auszüge unten, 8 kleine Auszüge oben (ohne Abb.)

809108H45 + Dekor ab **1.920,¹⁷ / 2.285,- €**

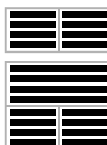

Papier- und Bilderschrank mit Aufsatz, 16 kleine Auszüge unten, 4 große Auszüge oben (ohne Abb.)

809109H45 + Dekor ab **1.900,- / 2.261,- €**

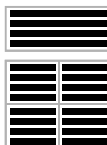

Papier- und Bilderschrank mit Aufsatz, 16 kleine Auszüge unten, 8 kleine Auszüge oben (ohne Abb.)

809110H45 + Dekor ab **2.011,⁷⁶ / 2.394,- €**



Aufgebaut geliefert • Frei Verwendungsstelle • 5 Jahre Garantie



Flexeo® Aufsatz für Papier- und Bilderschrank

Für noch mehr Stauraum

Maße (H x B x T): 47,3 x 115 x 78 cm

2·· Aufsatz mit 4 großen Auszügen

809102H45 + Dekor ab **790,⁷⁶ / 941,- €**



Aufsatz mit 8 kleinen Auszügen (ohne Abb.)

809103H45 + Dekor ab **913,⁴⁵ / 1.087,- €**



Flexeo® Papierregal & fahrbares Multimobil



Flexeo®

Papierregal, 7 oder 10 Fächer

Das Flexeo®-Papierregal hilft Ihnen, Papier und Karton in größeren Mengen übersichtlich und ordentlich aufzubewahren. Das Papier liegt sicher an seinem Platz, sodass es nicht zerknittert oder geknickt wird. In jedem Fach finden Papierbogen bis 50 x 70 cm Platz. Das Innenmaß pro Fach (B x T) beträgt ca. 81 x 58 cm.

Details:

- Stellart wählbar (Sockel, Stellfüße oder 5 Rollen, 2 davon feststellbar)
 - Höhe wählbar: 72,8 cm (6 Fachböden = 7 Fächer) oder 99,1 cm (9 Fachböden = 10 Fächer)
 - Dekor wählbar
 - melaminharzbeschichtete Spanplatte
 - leicht zu reinigen
 - made in Germany
 - 2-mm-ABS-Kante (Schutz vor Stößen und Feuchtigkeit)
 - Lieferung vollständig montiert, frei Verwendungsstelle
- Maße (H x B x T): 72,8 bzw. 99,1 x 85 x 60 cm
Material: Holz. Lieferung ohne Deko und Papier

809146H45 + Dekor + Höhe + Stellart

ab **405,⁰⁴ / 482,- €**



Flexeo®

Fahrbares Multimobil

Das fahrbare Multimobil ist die perfekte Aufbewahrungslösung für Bastelmaterial aller Art.

Details:

- made in Germany
 - 5 Rollen, 2 davon feststellbar
 - unteres Fach ideal für Kanister/Flaschen bis 28,5 cm
 - seitliches Fach ideal für Sammelmappen (50 x 70 cm) oder Papierrollen
 - großes Ablagefach oben
 - 2 Fächer für Materialien
 - Aufkantung um die Ablageflächen verhindert das Herunterfallen der verstauten Gegenstände
 - Dekor und Höhe (72,8 cm oder 99,1 cm) wählbar
 - Innenmaß seitliches Fach für Sammelmappen (B x T): 33 x 56 cm
 - Innenmaß restliche Fächer + Ablagefach oben (B x T): 81 x 56 cm
 - hergestellt aus Spanplatten mit Melaminharzbeschichtung
 - 2-mm-ABS-Kante (Kante bietet Schutz vor Stößen und Feuchtigkeit)
 - Lieferung vollständig montiert, frei Verwendungsstelle
- Maße (H x B x T): 72,8 bzw. 99,1 x 119,9 x 60 cm
Material: Holz

809145H45 + Dekor + Höhe

ab **374,⁷⁹ / 446,- €**

Bitte wählen Sie aus:

Variante 1: Dekor



Variante 2: Höhe

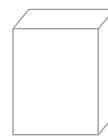
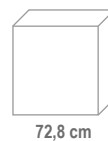

33,⁶¹ / 40,- € Aufpreis

Variante 3: Stellart



Rollen

(2 der 4 Rollen sind feststellbar)

Stellfüße

Sockel

26,⁸⁹ / 32,- € Aufpreis

Flexeo® Bastelschränke

Abb.: Dekor Buche hell

Schrankeigenschaften:

Die **19 mm starke Rückwand** verleiht den Schränken **enorme Stabilität** und wirkt dem gefährlichen Kippeffekt entgegen. Durch die eingelassene Rückwand gewinnt der Schrank ebenso an **Standfestigkeit**. Der Korpus, die Front sowie die Fachböden weisen eine Stärke von 19 mm auf, was ein weiterer entscheidender, qualitativer Faktor für die **Stabilität** des Schrankes ist. Die robuste Melaminharzbeschichtung verfügt über eine **hervorragende Qualität** und hält jahrelangen schulischen Belastungen stand. Verschmutzungen können feucht abgewischt werden. Die 2-mm-ABS-Kante bietet **Schutz vor Stößen und Feuchtigkeit**, sodass Abnutzungserscheinungen verhindert werden. Die Schränke sind mit speziell für die Schule geeigneten Scharnieren und Verriegelungssystemen versehen.

1· Flexeo® Bastelschrank „Julia“

Praktischer Bastelschrank mit 4 abschließbaren Drehtüren. Oben bieten 8 Fächer mit 7 verstellbaren Fachböden Platz für Bastelpapier und Tonkarton. Unten befinden sich ein Ablagefach und 9 große Boxen. Die Boxen sind herausnehmbar und auswaschbar, was bei Farben, Pinseln und sonstigem Bastelmaterial ein großer Vorteil ist. Durch die in der Mitte geteilten Türen können Sie wählen, welche Materialien Sie Ihren Schülerinnen und Schülern zugänglich machen. © Geschütztes Geschmacksmuster

Außenmaße (H x B x T): 190 x 94,4 x 60 cm

Lieferung ohne Deko

809030H45 + Dekor + Schließart + Boxenfarbe

ab **932,⁷⁷ / 1.110,- €**



2·

SCHREINERQUALITÄT
made in Germany



3·

2· Flexeo® Bastelschrank „Lukas“

Viele unterschiedliche Möglichkeiten, um Ihr Bastelmaterial platzsparend zu lagern! 2 große Fächer oben und 5 Papierfächer bieten Raum für verschiedene Materialien. Die Fachböden sind höhenverstellbar.

9 große Boxen, herausnehmbar und auswaschbar, sorgen für Ordnung auch bei Kleinmaterial. © Geschütztes Geschmacksmuster

Außenmaße (H x B x T): 190 x 94,4 x 60 cm

Lieferung ohne Deko

809029H45 + Dekor + Schließart + Boxenfarbe

ab **960,⁵⁰ / 1.143,- €**

Aufgebaut geliefert • Frei Verwendungsstelle • 5 Jahre Garantie

3· Flexeo® Papierschrank „Lars“

Die günstige Lösung zur Aufbewahrung von Bastelpapier, Wellpappe, Tonkarton und allen sonstigen Bastelpapieren bis zu einem Format von 90 x 55 cm. 15 höhenverstellbare Fachböden für Papier und ein Ablagefach unten bieten Raum für Ihren Vorrat. Bei geschlossenen Türen ist Ihr Papier vor Licht geschützt, was ein Ausbleichen verhindert. Die Fachböden sind höhenverstellbar.

Außenmaße (H x B x T): 190 x 94,4 x 60 cm

Lieferung ohne Deko

809028H45 + Dekor + Schließart

ab **811,⁷⁶ / 966,- €**

Bitte wählen Sie aus:

Variante 1: Dekor



Variante 2: Schließart



Variante 3: Boxenfarbe

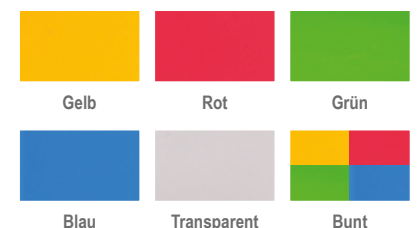

[Versandkosten: 5,⁸⁰ / 6,⁹⁰ € – Versandkosten Flexeo®-Möbel: 30,- / 35,⁷⁰ € pro Möbelstück]

Flexeo® Bastelschränke

Höhe: 190 cm
Breite: 108,1 cm
Tiefe: 60 cm



Abb.: Dekor Buche hell

1·



Abb.: Dekor Buche hell

2·



1· Bastelschrank, 8 Fachböden, davon 7 höhenverstellbar, 24 kleine Boxen
Lieferung ohne Deko

Außenmaße (H x B x T): 190 x 108,1 x 60 cm

809000H45 + Dekor + Schließart + Boxenfarbe

ab **1.043,⁷⁰ / 1.242,- €**

Aufgebaut geliefert • Frei Verwendungsstelle • 5 Jahre Garantie

2· Bastelschrank, 8 Fachböden, davon 7 höhenverstellbar, 12 große Boxen
Lieferung ohne Deko

Außenmaße (H x B x T): 190 x 108,1 x 60 cm

809001H45 + Dekor + Schließart + Boxenfarbe

ab **1.023,⁵³ / 1.218,- €**

Flexeo® Bastelschränke

Höhe: 190 cm
Breite: 108,1 cm
Tiefe: 60 cm

Die Bastelschränke verfügen über genügend Stauraum für all Ihre Bastelutensilien. Das Papier wird auf den dafür vorgesehenen Fachböden gelagert und die Gratnells-Boxen sorgen für Ordnung bei der Verstaung von Kleber, Farbe, Scheren u. v. m.

Schränkeigenschaften:

Die **19 mm starke Rückwand** verleiht den Schränken **enorme Stabilität** und wirkt dem gefährlichen Kippeffekt entgegen. Durch die eingelassene Rückwand gewinnt der Schrank ebenso an **Standfestigkeit**. Der Korpus, die Front sowie die Fachböden weisen eine Stärke von 19 mm auf, was ein weiterer entscheidender, qualitativer Faktor für die **Stabilität** des Schrankes ist.

Die robuste Melaminharzbeschichtung verfügt über eine **hervorragende Qualität** und hält jahrelangen schulischen Belastungen stand. Verschmutzungen können feucht abgewischt werden. Die 2-mm-ABS-Kante bietet **Schutz vor Stößen und Feuchtigkeit**, sodass Abnutzungserscheinungen verhindert werden.

Die Schränke sind mit speziell für die Schule geeigneten Scharnieren und Verriegelungssystemen versehen.

Ihre Vorteile:

- bruch sichere Kunststoffboxen
- robust
- Polypropylen: chemisch resistent
- 7 verschiedene Farben
- 2 verschiedene Größen
- ideale Aufbewahrungsboxen
- leicht zu reinigen
- stapelbar ineinander sowie aufeinander
- Ausschnitt in der Front ermöglicht guten Eingriff
- DIN-A4-Blätter einlegbar
- optional auch mit Deckel erhältlich



Warum Flexeo®?
Wir zeigen es Ihnen!
Auf den Seiten 15 - 17
+ 34 + 68

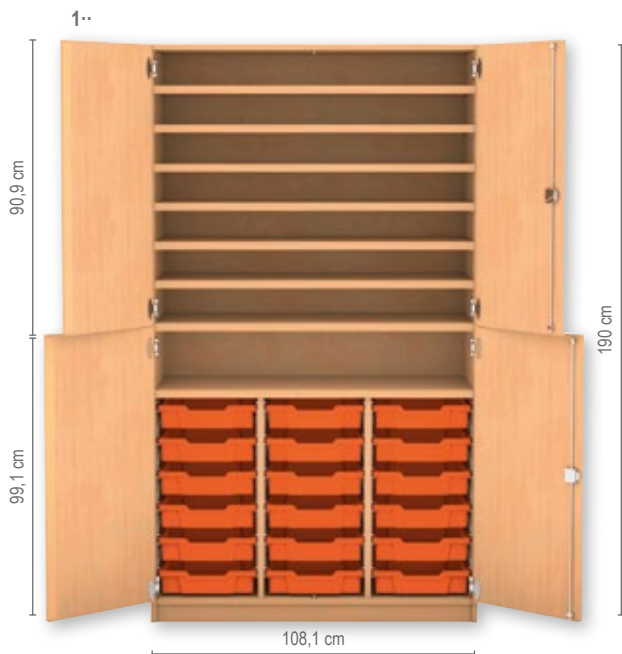

1·· Bastelschrank, 4 Halbtüren, 8 Fachböden, davon 6 höhenverstellbar, 18 kleine Boxen

Außenmaße (H x B x T): 190 x 108,1 x 60 cm

809002H45 + Dekor + Schließart + Boxenfarbe

ab **1.005,⁰⁴ / 1.196,- €**

Aufgebaut geliefert • Frei Verwendungsstelle • 5 Jahre Garantie



Abb.: Dekor
Buche hell

2·· Bastelschrank, 4 Halbtüren, 8 Fachböden, davon 6 höhenverstellbar, 9 große Boxen

Außenmaße (H x B x T): 190 x 108,1 x 60 cm

809003H45 + Dekor + Schließart + Boxenfarbe

ab **984,⁸⁷ / 1.172,- €**

Bitte wählen Sie aus:

Variante 1: Dekor



Variante 2: Schließart

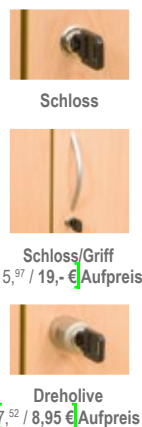

Variante 3: Boxenfarbe



[Versandkosten: 5,⁸⁰ / 6,⁹⁰ € – Versandkosten Flexeo®-Möbel: 30,- / 35,⁷⁰ € pro Möbelstück]



Warum Flexeo®?
Wir zeigen es Ihnen!
 Auf den Seiten 15 - 17
 + 34 + 68

Abb.: Dekor Buche hell



Das Original:
Systemmöbel von Flexeo®

Die Systemmöbel von Flexeo® sind die optimale Lösung für Schulen mit hohen Qualitätsansprüchen.

Nur echt mit diesem Zeichen:

Flexeo®

Schränkeigenschaften:

Die **19 mm starke Rückwand** verleiht den Schränken **enorme Stabilität** und wirkt dem gefährlichen Kippeffekt entgegen. Durch die eingelassene Rückwand gewinnt der Schrank ebenso an **Standfestigkeit**. Der Korpus, die Front sowie die Fachböden weisen eine Stärke von 19 mm auf, was ein weiterer entscheidender, qualitativer Faktor für die **Stabilität** des Schrankes ist.

Die robuste Melaminharzbeschichtung verfügt über eine **hervorragende Qualität** und hält jahrelangen schulischen Belastungen stand. Verschmutzungen können feucht abgewischt werden. Die 2-mm-ABS-Kante bietet **Schutz vor Stößen und Feuchtigkeit**, sodass Abnutzungserscheinungen verhindert werden.

Die Schränke sind mit speziell für die Schule geeigneten Scharnieren und Verriegelungssystemen versehen. Lieferung ohne Deko

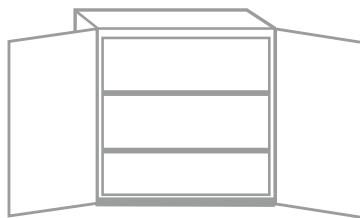

Halbschränke mit Drehtüren ohne Mittelwand,
 2 Fachböden (individuell einstellbar)

Aufsatzschrank (ohne Sockel):
 Maße (B x H): 94,4 x 90,9 cm

816047H45 + Dekor + Tiefe + Schließart

ab **311,⁷⁶ / 371,- €**

Unterschrank (mit Sockel):
 Maße (B x H): 94,4 x 99,1 cm

816005H45 + Dekor + Tiefe + Schließart

ab **313,⁴⁵ / 373,- €**

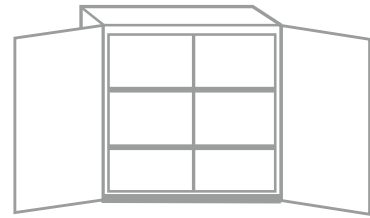

Halbschränke mit Drehtüren mit Mittelwand,
 4 Fachböden (individuell einstellbar)

Aufsatzschrank (ohne Sockel):
 Maße (B x H): 94,4 x 90,9 cm

816048H45 + Dekor + Tiefe + Schließart

ab **350,⁴² / 417,- €**

Unterschrank (mit Sockel):
 Maße (B x H): 94,4 x 99,1 cm

816007H45 + Dekor + Tiefe + Schließart

ab **350,⁴² / 417,- €**

Aufgebaut geliefert • Frei Verwendungsstelle • 5 Jahre Garantie

Flexeo® Halbhohe Regale

Ihre Vorteile:

- Kombinieren Sie die Halbschränke nach Ihren Wünschen!
- 40 cm tiefe Aufsatzschränke auf 60 cm tiefen Unterschränken ergeben eine praktische Ablage.
- Ideal auch als Regal.
- Unterschränke eignen sich sehr gut als Sideboard.
- Oben ein Regalelement kombiniert mit einem Halbschrank ergibt ein hervorragendes Bücherregal!



Halbschränke als Regal
ohne Mittelwand,
2 Fachböden
(individuell einstellbar)

Aufsatzregal (ohne Sockel):
Maße (B x H): 94,4 x 90,9 cm

816042H45 + Dekor + Tiefe ab **192,⁴⁴ / 229,- €**

Regal (mit Sockel):

Maße (B x H): 94,4 x 99,1 cm
Lieferung ohne Deko

816015H45 + Dekor + Tiefe ab **230,²⁵ / 274,- €**

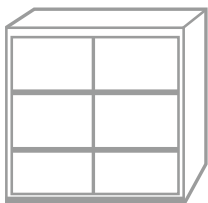

Halbschränke als Regal
mit Mittelwand,
4 Fachböden
(individuell einstellbar)

Aufsatzregal (ohne Sockel):
Maße (B x H): 94,4 x 90,9 cm

816043H45 + Dekor + Tiefe ab **209,²⁴ / 249,- €**

Regal (mit Sockel):

Maße (B x H): 94,4 x 99,1 cm
Lieferung ohne Deko

816017H45 + Dekor + Tiefe ab **212,⁶¹ / 253,- €**

Aufgebaut geliefert • Frei Verwendungsstelle • 5 Jahre Garantie



Abb.: Dekor Buche hell



Bitte wählen Sie aus:

Variante 1: Dekor



Variante 2: Tiefe

Regale

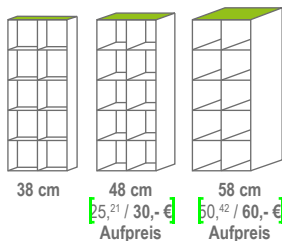

Schränke

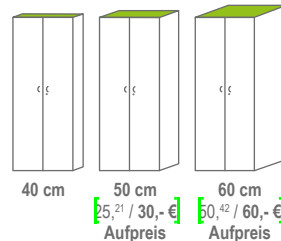

Variante 3: Schließart



[Versandkosten: 5,⁸⁰ / 6,⁹⁰ € – Versandkosten Flexeo®-Möbel: 30,- / 35,⁷⁰ € pro Möbelstück]



Abb.: Dekor Buche hell

1·· Unterschränk, 12 kleine Holzschubladen

Breite: 94,4 cm

818000H45 + Dekor + Tiefe ab **831,⁰⁹ / 989,- €**

Breite: 126,4 cm

818001H45 + Dekor + Tiefe ab **858,⁸² / 1.022,- €**

2·· Unterschränk, 6 große Holzschubladen

Breite: 94,4 cm

818002H45 + Dekor + Tiefe ab **664,⁷¹ / 791,- €**

Breite: 126,4 cm

818003H45 + Dekor + Tiefe ab **705,⁸⁸ / 840,- €**

3·· Unterschränk-Kombination, 6 kleine Holzschubladen, 1 Drehtür, 2 Fachböden (individuell einstellbar)

Breite: 94,4 cm

818004H45 + Dekor + Tiefe + Türanschlag + Schließart ab **588,²⁴ / 700,- €**

Breite: 126,4 cm

818005H45 + Dekor + Tiefe + Türanschlag + Schließart ab **626,⁰⁵ / 745,- €**

4·· Unterschränk-Kombination, 3 große Holzschubladen, 1 Drehtür, 2 Fachböden (individuell einstellbar)

Breite: 94,4 cm

818006H45 + Dekor + Tiefe + Türanschlag + Schließart ab **461,³⁴ / 549,- €**

Breite: 126,4 cm

818007H45 + Dekor + Tiefe + Türanschlag + Schließart ab **506,⁷² / 603,- €**

Aufgebaut geliefert • Frei Verwendungsstelle • 5 Jahre Garantie



Holzschublade mit Bogengriff

Durch den praktischen **Vollauszug** mit hochwertigen Metallauszügen kann die Schublade vollständig ausgezogen und komplett genutzt werden. Die Holzschublade wird in **19 mm Materialstärke** und im **gleichen Dekor** wie der Schrank produziert. Das macht den Schrank **stabil** und **langlebig**. Die **Auszugssperre** lässt die Öffnung nur einer Schublade zu, sodass dem gefährlichen **Kipfeffekt** vorgebeugt wird. Die **Traglast** einer Holzschublade beträgt **35 kg**.

Höhe Schubladenfront:

Kleine Holzschublade: 14,63 cm • Große Holzschublade: 29,8 cm

Bitte wählen Sie aus:

Variante 1: Dekor



Variante 2: Tiefe

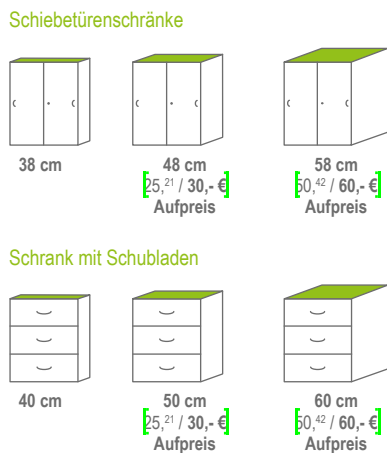

Variante 3: Türanschlag



Variante 4: Schließart



Flexeo® Schiebetüren- Unterschranke mit Sockel



2·



1·

99,1 cm

94,4 cm



Abb. Dekor Buche hell

4·

1· Unter-Schiebetürenschränk, ohne Mittelwand, 1 Fachboden (individuell einstellbar), Schließart: Bogengriff/Schloss

Breite: 94,4 cm

813004H45 + Dekor + Tiefe ab 322,⁶⁹ / 384,- €

2· Unter-Schiebetürenschränk, ohne Mittelwand, 2 Fachböden (individuell einstellbar), Schließart: Bogengriff/Schloss

Breite: 94,4 cm

Lieferung ohne Deko

813005H45 + Dekor + Tiefe ab 415,¹³ / 494,- €

3· Unter-Schiebetürenschränk, mit Mittelwand, 2 Fachböden (individuell einstellbar), Schließart: Bogengriff/Schloss

Breite: 94,4 cm

813006H45 + Dekor + Tiefe ab 363,⁸⁷ / 433,- €

Breite: 126,4 cm

813008H45 + Dekor + Tiefe ab 387,³⁹ / 461,- €

4· Unter-Schiebetürenschränk, mit Mittelwand, 4 Fachböden (individuell einstellbar), Schließart: Bogengriff/Schloss

Breite: 94,4 cm

813007H45 + Dekor + Tiefe ab 384,⁸⁷ / 458,- €

Breite: 126,4 cm

813003H45 + Dekor + Tiefe ab 396,⁶⁴ / 472,- €

Aufgebaut geliefert • Frei Verwendungsstelle • 5 Jahre Garantie



Abb.: Dekor Buche hell

Für Ordner bitte 48 cm tief bestellen

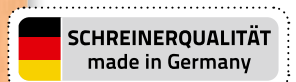

3·



99,1 cm

94,4 / 126,4 cm

Schiebetüren mit Bogengriff

Die Schiebetüren laufen auf 2 hochwertigen Metall-schienen und sind somit äußerst leichtgängig und komfortabel zu verstellen.

Die Schiebetüren verfügen über eine Aushängesicherung und können bei Bedarf vollständig herausgenommen werden.

Fachbodenmaße:

Höhe: 1,9 cm

Breite: 44,3 cm (94,4 cm Schrank mit Mittelwand)

60,3 cm (126,4 cm Schrank mit Mittelwand)

90,6 cm (94,4 cm Schrank ohne Mittelwand)

Tiefe: 27,8 cm / 37,8 cm / 47,8 cm



Flexeo® Unterschränke mit Sockel

Höhe: 99,1 cm



Holzschublade mit Bogengriff

Durch den praktischen **Vollauszug** mit hochwertigen Metallauszügen kann die Schublade vollständig ausgezogen und komplett genutzt werden. Die Holzschublade wird in **19 mm Materialstärke** und im **gleichen Dekor** wie der Schrank produziert. Das macht den Schrank **stabil** und **langlebig**. Die **Auszugssperre** lässt die Öffnung nur einer Schublade zu, sodass dem gefährlichen **Kippeffekt** vorgebeugt wird. Die **Traglast** einer Holzschublade beträgt **35 kg**. Lieferung ohne Deko

Höhe Schubladenfront:

Kleine Holzschublade: 14,63 cm
Große Holzschublade: 29,8 cm

1·



2·



3·



Abb.: Dekor Buche hell

1· Unterschränk, 6 kleine Holzschubladen

Breite: 48,1 cm

818008H45 + Dekor + Tiefe ab **433,⁶¹ / 516,- €**

Breite: 64,1 cm

818009H45 + Dekor + Tiefe ab **452,¹⁰ / 538,- €**

2· Unterschränk, 3 große Holzschubladen

Breite: 48,1 cm

818010H45 + Dekor + Tiefe ab **339,⁵⁰ / 404,- €**

Breite: 64,1 cm

818011H45 + Dekor + Tiefe ab **359,⁶⁶ / 428,- €**

Aufgebaut geliefert • Frei Verwendungsstelle • 5 Jahre Garantie

3· Unterschränk, 3 Hängeregister

Breite: 48,1 cm

818012H45 + Dekor + Tiefe ab **359,⁶⁶ / 428,- €**

Breite: 64,1 cm

818013H45 + Dekor + Tiefe ab **384,⁸⁷ / 458,- €**

Hängeregister mit Bogengriff

Der praktische **Vollauszug** mit hochwertigen Metallauszügen ermöglicht, das Hängeregister vollständig ausziehen, sodass ein Zugriff auf den gesamten Inhalt gewährleistet wird. Die Hängeregisterschublade verfügt über **19 mm Materialstärke** ohne **Boden** und eignet sich für **genormte DIN-A4-Mappen**. Die Stäbe können auf die Mappengröße eingestellt werden. Eine **Auszugssperre** verhindert, dass der Schrank umkippt. Die Traglast des Hängeregisters beträgt **35 kg**.

Höhe Schubladenfront:

Kleine Holzschublade: 14,63 cm • Große Holzschublade: 29,8 cm

Flexeo® Unter-Rollladenschränke mit Sockel



SCHREINERQUALITÄT
made in Germany

Abb. Dekor Buche hell



1· Unter-Rollladenschrank, ohne Mittelwand, 1 Fachboden (individuell einstellbar),
Schließart: Bogengriff/Schloss, Öffnung von links nach rechts,
Rollladenstäbe alufarbig

814000H45 + Dekor + Tiefe Breite: 94,4 cm ab **415,¹³ / 494,- €**

2· Unter-Rollladenschrank, ohne Mittelwand, 2 Fachböden (individuell einstellbar),
Schließart: Bogengriff/Schloss, Öffnung von links nach rechts,
Rollladenstäbe alufarbig, Lieferung ohne Deko

814001H45 + Dekor + Tiefe Breite: 94,4 cm ab **433,⁶¹ / 516,- €**

Aufgebaut geliefert • Frei Verwendungsstelle • 5 Jahre Garantie

Rollladen
Der Kunststoff-Rollladen verschwindet in der **doppelwandigen Rückwand**. Mit dem Rollladenschrank haben Sie keinen **Raumverlust** durch offen stehende Türen.

Fachbodenmaße:
Höhe: 1,9 cm
Breite: 44,3 cm / 60,3 cm / 90,6 cm
Tiefe: 27,8 cm / 37,8 cm / 47,8 cm



Für Ordner bitte 48 cm
Tiefe bestellen

Abb.: Dekor Buche hell



3· Unter-Rollladenschrank, mit Mittelwand, 2 Fachböden (individuell einstellbar),
Schließart: Bogengriff/Schloss, Öffnung von links nach rechts,
Rollladenstäbe alufarbig

814002H45 + Dekor + Tiefe Breite: 94,4 cm ab **461,³⁴ / 549,- €**

814004H45 + Dekor + Tiefe Breite: 126,4 cm ab **552,⁹⁴ / 658,- €**

Aufgebaut geliefert • Frei Verwendungsstelle • 5 Jahre Garantie

4· Unter-Rollladenschrank, mit Mittelwand, 4 Fachböden (individuell einstellbar),
Schließart: Bogengriff/Schloss, Öffnung von links nach rechts,
Rollladenstäbe alufarbig

814003H45 + Dekor + Tiefe Breite: 94,4 cm ab **470,⁵⁹ / 560,- €**

814005H45 + Dekor + Tiefe Breite: 126,4 cm ab **516,⁸¹ / 615,- €**

Bitte wählen Sie aus:

Bitte Dekor und Tiefe angeben.

Variante 1: Dekor

Buche hell	Ahorn honig	Buche dunkel	Eiche natur 10 % Aufpreis
Grau	Weiß	Gelb 10 % Aufpreis	Orange 10 % Aufpreis
Rot 10 % Aufpreis	Apfelgrün 10 % Aufpreis	Blau 10 % Aufpreis	

Variante 2: Tiefe

Rollladenschränke			Hängeregisterschränke		
38 cm	48 cm 25,²¹ / 30,- € Aufpreis	58 cm 50,⁴² / 60,- € Aufpreis	40 cm	50 cm 25,²¹ / 30,- € Aufpreis	60 cm 50,⁴² / 60,- € Aufpreis

[Versandkosten: 5,⁸⁰ / 6,⁹⁰ € – Versandkosten Flexeo®-Möbel: 30,- / 35,⁷⁰ € pro Möbelstück]

Flexeo® Unterschränke mit Sockel

Höhe: 99,1 cm



Abb.: Dekor Buche hell

Warum Flexeo®?
Wir zeigen es Ihnen!

Auf den Seiten 15 - 17
+ 34 + 68

Die Flexeo®-Unterschränke lassen sich hervorragend mit dem Flexeo®-Sortiment **kombinieren**, sei es mit mittel-hohen Schränken, Hochschränken, Regalen oder Aufsatzschränken. So bekommen Sie **genügend Staufäche**. Die Flexeo®-Unterschränke verfügen über eine ideale Höhe, um diese als **Schreibunterlage** und als **Raumteiler** zu verwenden. Die **19 mm starke Rückwand** verleiht den Unterschränken **enorme Stabilität**. Die robuste Melaminharzbeschichtung verfügt über eine **hervorragende Qualität** und hält jahrelangen schulischen Belastungen stand. Verschmutzungen können feucht abgewischt werden. Die 2-mm-ABS-Kante bietet **Schutz vor Stößen und Feuchtigkeit**, sodass Abnutzungserscheinungen verhindert werden.

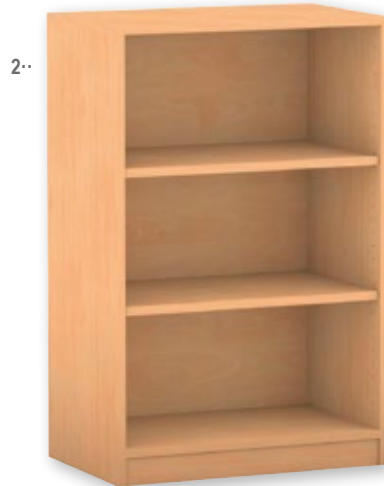
1.. Regal mit Sockel, 1 Fachboden (individuell einstellbar)

Breite: 48,1 cm

816010H45 + Dekor + Tiefe ab **173,¹¹ / 206,- €**

Breite: 64,1 cm

816012H45 + Dekor + Tiefe ab **183,¹⁹ / 218,- €**

2.. Regal mit Sockel, 2 Fachböden (individuell einstellbar)

Breite: 48,1 cm

816011H45 + Dekor + Tiefe ab **230,²⁵ / 274,- €**

Breite: 64,1 cm

816013H45 + Dekor + Tiefe ab **209,²⁴ / 249,- €**

3.. Unterschränk, 1 Fachboden (individuell einstellbar)

Breite: 48,1 cm

816000H45 + Dekor + Tiefe + Türanschlag + Schließbart ab **201,⁶⁸ / 240,- €**

Breite: 64,1 cm

816002H45 + Dekor + Tiefe + Türanschlag + Schließbart ab **230,²⁵ / 274,- €**

4.. Unterschränk, 2 Fachböden (individuell einstellbar)

Breite: 48,1 cm

816001H45 + Dekor + Tiefe + Türanschlag + Schließbart ab **211,⁷⁶ / 252,- €**

Breite: 64,1 cm

816003H45 + Dekor + Tiefe + Türanschlag + Schließbart ab **226,⁰⁵ / 269,- €**

Aufgebaut geliefert • Frei Verwendungsstelle • 5 Jahre Garantie

Bitte wählen Sie aus:

Variante 1: Dekor



Variante 2: Tiefe

Regale

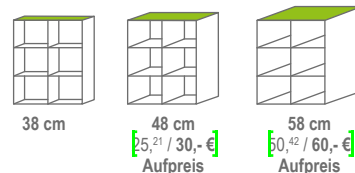

Drehtüren-/Schubladen/ Hängeregisterschränke:

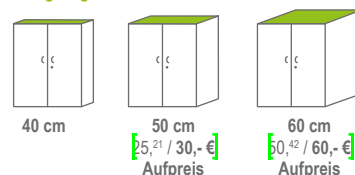

Variante 3: Türanschlag



Variante 4: Schließbart



Flexeo® Regale mit Sockel

Die Flexeo®-Regale lassen sich hervorragend mit dem Flexeo®-Sortiment **kombinieren**, sei es mit mittelhohen Schränken, Hochschränken, Unterschränken oder Aufsatzschränken. So bekommen Sie **genügend Staufläche**. Die Flexeo®-Regale verfügen über eine ideale Höhe, um diese als **Schreibunterlage** und als **Raumteiler** zu verwenden.

Die **19 mm starke Rückwand** verleiht den Regalen **enorme Stabilität**. Die robuste Melaminharzbeschichtung verfügt über eine **hervorragende Qualität** und hält jahrelangen schulischen Belastungen stand. Verschmutzungen können feucht abgewischt werden. Die 2-mm-ABS-Kante bietet **Schutz vor Stößen und Feuchtigkeit**, sodass Abnutzungserscheinungen verhindert werden.

1· Regal mit Sockel, ohne Mittelwand, 1 Fachboden
(individuell einstellbar)

Breite: 94,4 cm

816014H45 + Dekor + Tiefe ab **202,⁵² / 241,- €**

2· Regal mit Sockel, ohne Mittelwand, 2 Fachböden
(individuell einstellbar)

Breite: 94,4 cm

816015H45 + Dekor + Tiefe ab **230,²⁵ / 274,- €**

3· Regal mit Sockel, mit Mittelwand, 2 Fachböden
(individuell einstellbar)

Breite: 94,4 cm

816016H45 + Dekor + Tiefe ab **221,⁸⁵ / 264,- €**

Breite: 126,4 cm

816018H45 + Dekor + Tiefe ab **239,⁵⁰ / 285,- €**

4· Regal mit Sockel, mit Mittelwand, 4 Fachböden
(individuell einstellbar)

Breite: 94,4 cm

816017H45 + Dekor + Tiefe ab **212,⁶¹ / 253,- €**

Breite: 126,4 cm

816019H45 + Dekor + Tiefe ab **267,²³ / 318,- €**

Aufgebaut geliefert • Frei Verwendungsstelle • 5 Jahre Garantie



Abb.: Dekor Ahorn honig



Kombinieren Sie Unter- & Aufsatzschränke:

KOMBINATIONSBEISPIEL:

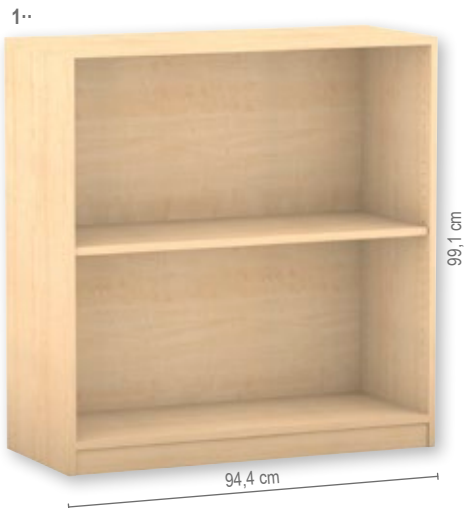
1. Wählen Sie sich ein Regal oder einen Schrank aus.
Beispiel: 816005H45 (s. S. 50) Schrank, Tiefe 60 cm
2. Wählen Sie das entsprechende Aufsatzregal aus.
Beispiel: 816042H45 (s. S. 51) Regal, Tiefe 38 cm





Abb.: Dekor Buche hell



Warum Flexeo®? Wir zeigen es Ihnen!

Auf den Seiten 15 - 17
+ 34 + 68

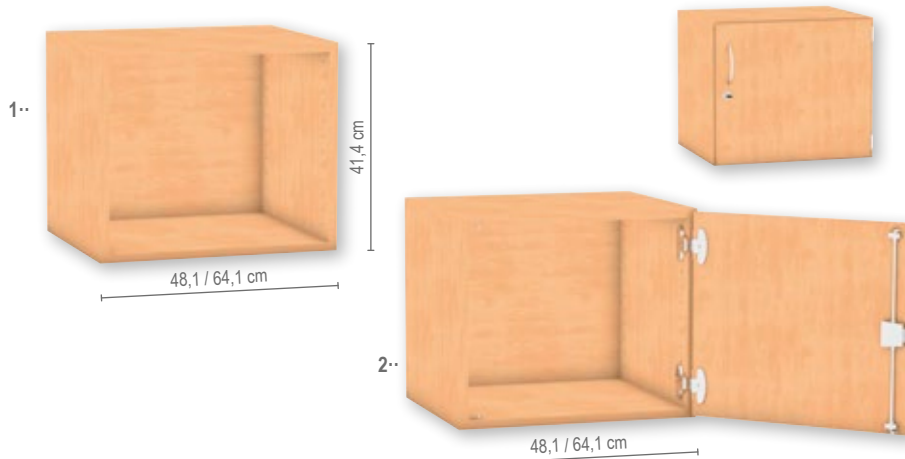
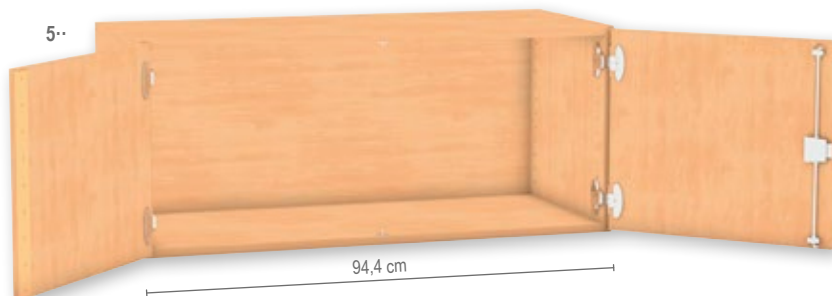
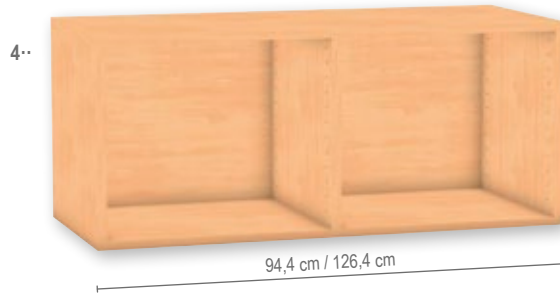

**Lieferung
voll montiert an die
Verwendungsstelle**

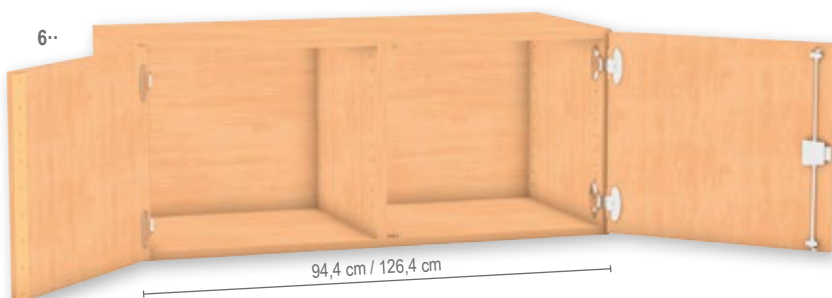

Mit den **praktischen** Flexeo®-Aufsatzschränken gestalten Sie Ihre Schrankwand nach Ihren Vorstellungen. Wählen Sie Regale, Schränke, Schiebetüren oder Rollladenschränke ganz nach Ihren Bedürfnissen und **Einsatzbereichen**. Nutzen Sie Ihre **Raumhöhe** optimal aus, indem Sie „noch einen draufsetzen“. Die **Montage** der Aufsatzschränke ist schon im Preis inbegriffen.

Die **19 mm starke Rückwand** verleiht dem Aufsatzschrank **enorme Stabilität**. Die Aufsatzschränke werden von Ihrem **Flexeo®-Team** auf den entsprechend breiten Schrank aufgesetzt und fest verschraubt.

Die robuste Melaminharzbeschichtung verfügt über eine **hervorragende Qualität** und hält jahrelangen schulischen Belastungen stand. Verschmutzungen können feucht abgewischt werden. Die 2-mm-ABS-Kante bietet Schutz vor **Stößen und Feuchtigkeit**, sodass Abnutzungserscheinungen verhindert werden.

1· Aufsatzregal, ohne Mittelwand

Breite: 48,1 cm

816020H45 + Dekor + Tiefe ab **152,¹⁰ / 181,- €**

Breite: 64,1 cm

816021H45 + Dekor + Tiefe ab **163,⁰³ / 194,- €**

2· Aufsatzschrank, ohne Mittelwand

Breite: 48,1 cm

816030H45 + Dekor + Tiefe + Türanschlag + Schließart ab **184,⁸⁷ / 220,- €**

Breite: 64,1 cm

816031H45 + Dekor + Tiefe + Türanschlag + Schließart ab **172,²⁷ / 205,- €**

3· Aufsatzregal, ohne Mittelwand

Breite: 94,4 cm

816022H45 + Dekor + Tiefe ab **152,¹⁰ / 181,- €**

4· Aufsatzregal, mit Mittelwand

Breite: 94,4 cm

816023H45 + Dekor + Tiefe ab **173,¹¹ / 206,- €**

Breite: 126,4 cm

816024H45 + Dekor + Tiefe ab **175,⁶³ / 209,- €**

5· Aufsatzschrank, ohne Mittelwand

Breite: 94,4 cm

816032H45 + Dekor + Tiefe + Schließart ab **203,³⁶ / 242,- €**

6· Aufsatzschrank, mit Mittelwand

Breite: 94,4 cm

816033H45 + Dekor + Tiefe + Schließart ab **238,⁶⁶ / 284,- €**

Breite: 126,4 cm

816034H45 + Dekor + Tiefe + Schließart ab **252,⁹⁴ / 301,- €**

Aufgebaut geliefert • Frei Verwendungsstelle • 5 Jahre Garantie

Flexeo® Aufsatzschränke ohne Sockel

Höhe: 41,4 cm

1· Aufsatz-Schiebetürenschränk, ohne Mittelwand,
Schließart: Bogengriff/Schloss

Breite: 94,4 cm

813015H45 + Dekor + Tiefe ab **239,⁵⁰ / 285,- €**

2· Aufsatz-Rollladenschränk, ohne Mittelwand, inkl.
Schließart: Bogengriff/Schloss, Öffnung von links nach
rechts, Rollladenstäbe: alufarbig

Breite: 94,4 cm

814012H45 + Dekor + Tiefe ab **273,¹¹ / 325,- €**

3· Aufsatz-Schiebetürenschränk, mit Mittelwand,
Schließart: Bogengriff/Schloss

Breite: 94,4 cm

813016H45 + Dekor + Tiefe ab **248,⁷⁴ / 296,- €**

Breite: 126,4 cm

813017H45 + Dekor + Tiefe ab **257,⁹⁸ / 307,- €**

4· Aufsatz-Rollladenschränk, mit Mittelwand, inkl.
Schließart: Bogengriff/Schloss, Öffnung von links nach
rechts, Rollladenstäbe: alufarbig

Breite: 94,4 cm

814013H45 + Dekor + Tiefe ab **291,⁶⁰ / 347,- €**

Breite: 126,4 cm

814014H45 + Dekor + Tiefe ab **299,¹⁶ / 356,- €**

Aufgebaut geliefert • Frei Verwendungsstelle • 5 Jahre Garantie

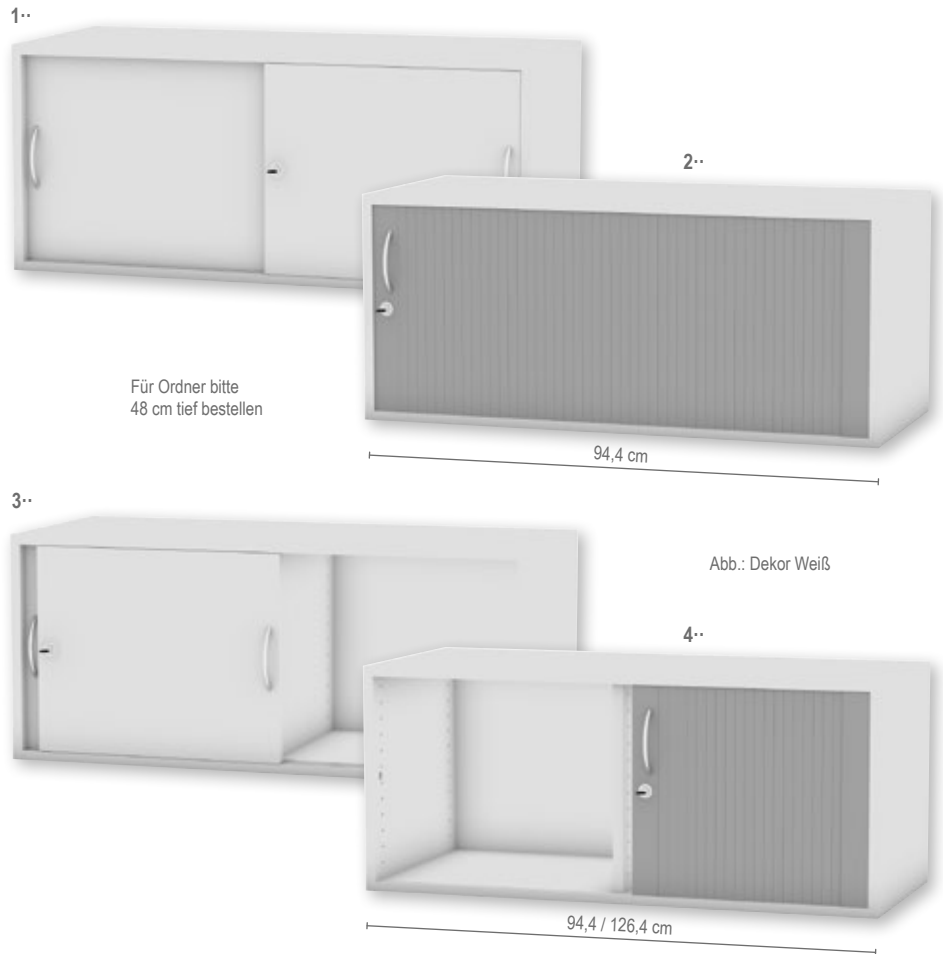

Schiebetüren mit Bogengriff

Die Schiebetüren laufen auf **2 hochwertigen Metall-schienen** und sind somit äußerst **leichtgängig** und **komfortabel** zu verstellen. Die Schiebetüren verfügen über eine **Aushängesicherung** und können bei Bedarf vollständig herausgenommen werden.

Fachbodenmaße:

Höhe: 1,9 cm • Breite: 44,3 cm / 60,3 cm / 90,6 cm
Tiefe: 27,8 cm / 37,8 cm / 47,8 cm



Rollladen

Der Kunststoff-Rollladen verschwindet in der **doppelwandigen Rückwand**. Mit dem Rollladenschränk haben Sie keinen **Raumverlust** durch offen stehende Türen.

Fachbodenmaße:

Höhe: 1,9 cm
Breite: 44,3 cm / 60,3 cm / 90,6 cm
Tiefe: 27,8 cm / 37,8 cm / 47,8 cm



Bitte wählen Sie aus:

Variante 1: Dekor

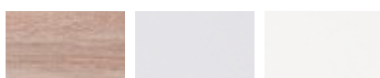

Buche hell Ahorn honig Buche dunkel

Eiche natur
10 % Aufpreis Grau WeißGelb
10 % Aufpreis Orange
10 % Aufpreis Rot
10 % AufpreisApfelgrün
10 % Aufpreis Blau
10 % Aufpreis

Variante 2: Tiefe

Regale/Schiebetüren-/Rollladenschränke

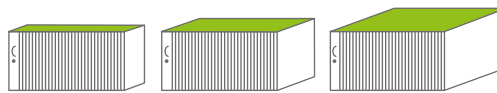

38 cm

48 cm

25,²¹ / 30,- €
Aufpreis

58 cm

50,⁴² / 60,- €
Aufpreis

Drehtürenschränke



40 cm

50 cm

25,²¹ / 30,- €
Aufpreis

60 cm

50,⁴² / 60,- €
Aufpreis

Variante 3: Türanschlag



Türanschlag links



Türanschlag rechts

Variante 4: Schließart



Schloss

je Schloss/Griff
15,³⁷ / 19,- € Aufpreisje Dreholive
5,⁵² / 8,95 € Aufpreis

Flexeo® Aufsatzschränke ohne Sockel

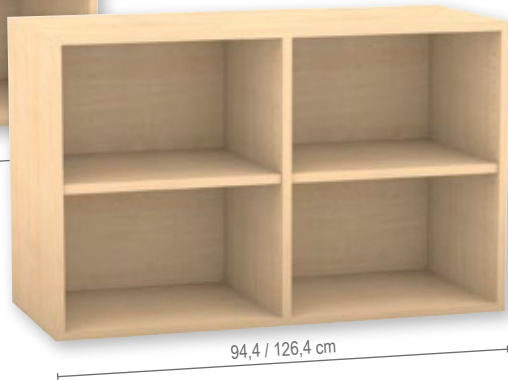
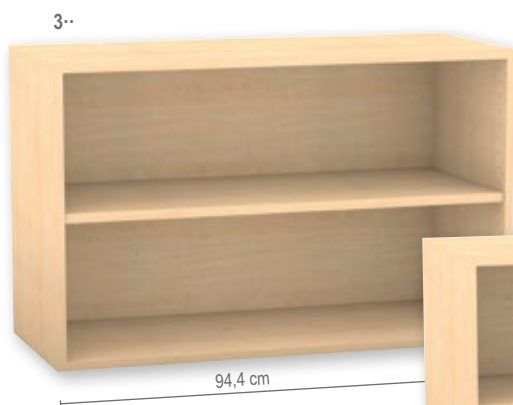
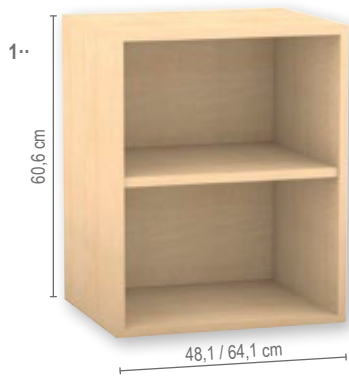

Warum Flexeo®?
Wir zeigen es Ihnen!
Auf den Seiten 15 - 17
+ 34 + 68



Abb.: Dekor Ahorn honig



Mit den **praktischen** Flexeo®-Aufsatzschränken gestalten Sie Ihre Schrankwand nach Ihren Vorstellungen. Wählen Sie Regale, Schränke, Schiebetüren oder Rollladenschränke ganz nach Ihren Bedürfnissen und **Einsatzbereichen**. Nutzen Sie Ihre **Raumhöhe** optimal aus, indem Sie „noch einen draufsetzen“. Die **Montage** der Aufsatzschränke ist schon im Preis inbegriffen.

Die **19 mm starke Rückwand** verleiht dem Aufsatzschrank **enorme Stabilität**. Die Aufsatzschränke werden von **Ihrem Flexeo®-Team** auf den entsprechend breiten Schrank aufgesetzt und fest verschraubt.

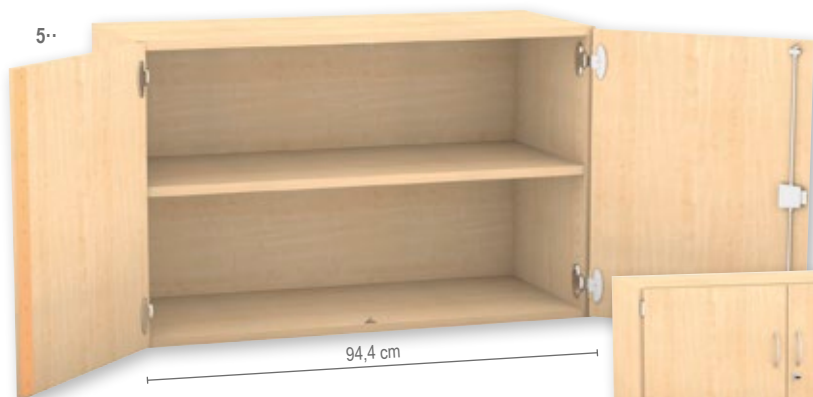
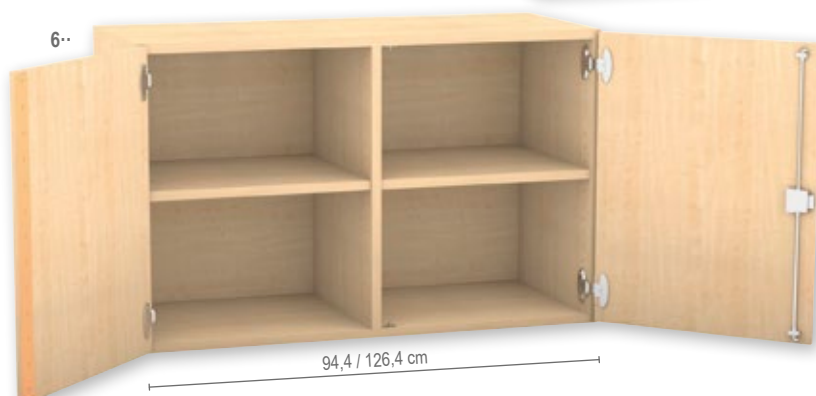
Die robuste Melaminharzbeschichtung verfügt über eine **hervorragende Qualität** und hält jahrelangen schulischen Belastungen stand. Verschmutzungen können feucht abgewischt werden. Die 2-mm-ABS-Kante bietet Schutz vor **Stößen und Feuchtigkeit**, sodass Abnutzungserscheinungen verhindert werden.

1·· Aufsatzregal, ohne Mittelwand, 1 Fachboden
(individuell einstellbar)

Breite: 48,1 cm

816025H45 + Dekor + Tiefe ab **152,¹⁰ / 181,- €**

Breite: 64,1 cm

816026H45 + Dekor + Tiefe ab **209,²⁴ / 249,- €**

2·· Aufsatzschrank, ohne Mittelwand, 1 Fachboden
(individuell einstellbar)

Breite: 48,1 cm

816035H45 + Dekor + Tiefe + Türanschlag + Schließart ab **172,²⁷ / 205,- €**

Breite: 64,1 cm

816036H45 + Dekor + Tiefe + Türanschlag + Schließart ab **183,¹⁹ / 218,- €**

3·· Aufsatzregal, ohne Mittelwand, 1 Fachboden
(individuell einstellbar)

Breite: 94,4 cm

816027H45 + Dekor + Tiefe ab **209,²⁴ / 249,- €**

4·· Aufsatzregal, mit Mittelwand, 2 Fachböden
(individuell einstellbar)

Breite: 94,4 cm

816028H45 + Dekor + Tiefe ab **183,¹⁹ / 218,- €**

Breite: 126,4 cm

816029H45 + Dekor + Tiefe ab **184,⁸⁷ / 220,- €**

5·· Aufsatzschrank, ohne Mittelwand, 1 Fachboden
(individuell einstellbar)

Breite: 94,4 cm

816037H45 + Dekor + Tiefe + Schließart ab **230,²⁵ / 274,- €**

6·· Aufsatzschrank, mit Mittelwand, 2 Fachböden
(individuell einstellbar)

Breite: 94,4 cm

816038H45 + Dekor + Tiefe + Schließart ab **291,⁶⁰ / 347,- €**

Breite: 126,4 cm

816039H45 + Dekor + Tiefe + Schließart ab **311,⁷⁶ / 371,- €**

Aufgebaut geliefert • Frei Verwendungsstelle • 5 Jahre Garantie

Flexeo® Aufsatzschränke ohne Sockel

Höhe: 60,6 cm

1· Aufsatz-Schiebetürenschränk, ohne Mittelwand,
1 Fachboden (individuell einstellbar), Schließart:
Bogengriff/Schloss

Breite: 94,4 cm

813018H45 + Dekor + Tiefe ab **248,⁷⁴ / 296,- €**

2· Aufsatz-Rollladenschränk, ohne Mittelwand, 1 Fach-
boden (individuell einstellbar), Schließart: Bogengriff/
Schloss, Öffnung von links nach rechts, Rollladenstäbe:
alufarbig

Breite: 94,4 cm

814015H45 + Dekor + Tiefe ab **329,⁴¹ / 392,- €**

3· Aufsatz-Schiebetürenschränk, mit Mittelwand,
2 Fachböden (individuell einstellbar), Schließart:
Bogengriff/Schloss

Breite: 94,4 cm

813019H45 + Dekor + Tiefe ab **291,⁶⁰ / 347,- €**

Breite: 126,4 cm

813020H45 + Dekor + Tiefe ab **331,⁹³ / 395,- €**

4· Aufsatz-Rollladenschränk, mit Mittelwand, 2 Fachbö-
den (individuell einstellbar), Schließart: Bogengriff/Schloss,
Öffnung von links nach rechts, Rollladenstäbe: alufarbig

Breite: 94,4 cm

814016H45 + Dekor + Tiefe ab **384,⁸⁷ / 458,- €**

Breite: 126,4 cm

814017H45 + Dekor + Tiefe ab **394,⁹⁶ / 470,- €**

Aufgebaut geliefert • Frei Verwendungsstelle • 5 Jahre Garantie

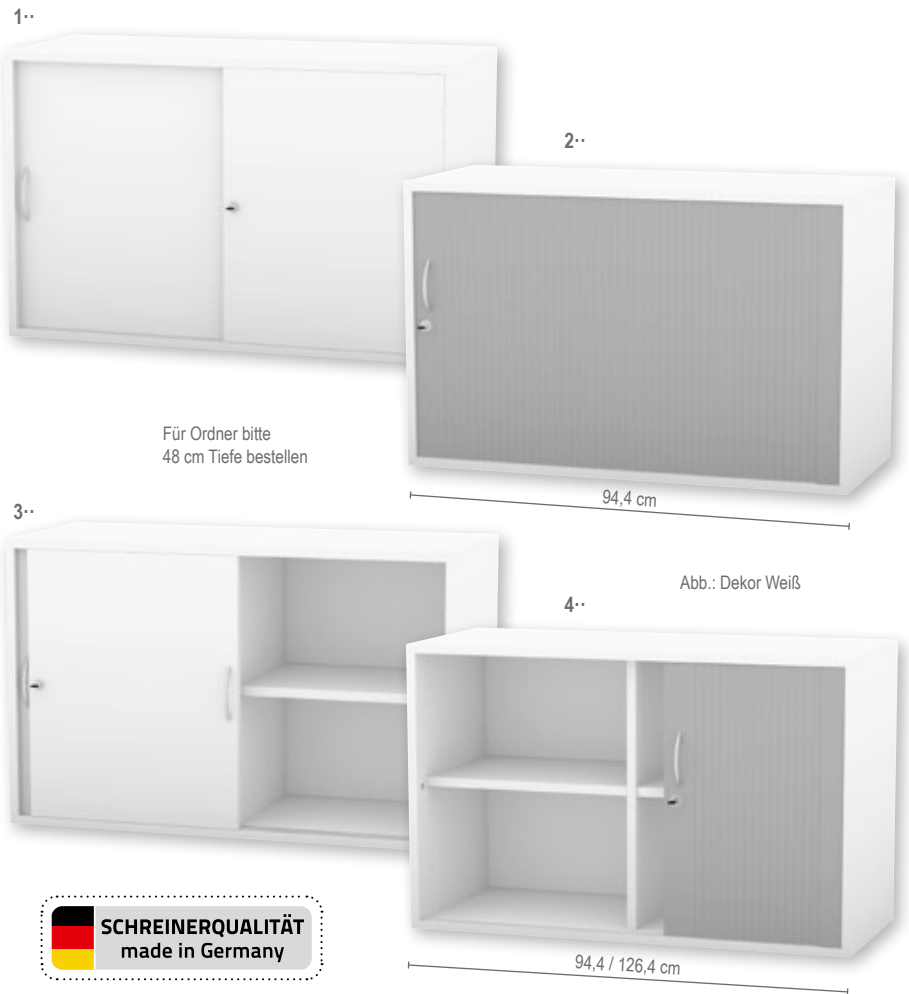

Schiebetüren mit Bogengriff

Die Schiebetüren laufen auf **2 hochwertigen Metall-**
schienen und sind somit äußerst **leichtgängig**
und **komfortabel** zu verstellen. Die Schiebetüren
verfügen über eine **Aushängesicherung** und können
bei Bedarf vollständig herausgenommen werden.

Fachbodenmaße:

Höhe: 1,9 cm • Breite: 44,3 cm / 60,3 cm / 90,6 cm

Tiefe: 27,8 cm / 37,8 cm / 47,8 cm



Rollladen

Der Kunststoff-Rollladen verschwindet in der
doppelwandigen Rückwand. Mit dem Roll-
ladenschränk haben Sie keinen **Raumverlust**
durch offen stehende Türen.

Fachbodenmaße:

Höhe: 1,9 cm

Breite: 44,3 cm / 60,3 cm / 90,6 cm

Tiefe: 27,8 cm / 37,8 cm / 47,8 cm



Bitte wählen Sie aus:

Variante 1: Dekor

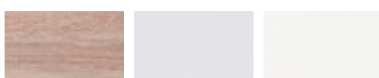

Buche hell Ahorn honig Buche dunkel

Eiche natur
10 % Aufpreis Grau WeißGelb
10 % Aufpreis Orange
10 % Aufpreis Rot
10 % AufpreisApfelgrün
10 % Aufpreis Blau
10 % Aufpreis

Variante 2: Tiefe

Regale/Schiebetüren-/Rollladenschränke

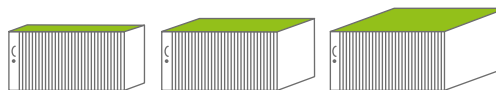

38 cm

48 cm

25,²¹ / 30,- €
Aufpreis

58 cm

50,⁴² / 60,- €
Aufpreis

Drehtürenschränke



40 cm

50 cm

25,²¹ / 30,- €
Aufpreis

60 cm

50,⁴² / 60,- €
Aufpreis

Variante 3: Türanschlag



Türanschlag links



Türanschlag rechts

Variante 4: Schließart



Schloss

je Schloss/Griff
15,⁵⁷ / 19,- € Aufpreisje Dreholive
5,⁵² / 8,95 € Aufpreis[Versandkosten: 5,⁸⁰ / 6,⁹⁰ € – Versandkosten Flexeo®-Möbel: 30,- / 35,⁷⁰ € pro Möbelstück]

Flexeo® Aufsatzschränke ohne Sockel

Höhe: 90,9 cm





Abb.: Dekor Buche hell

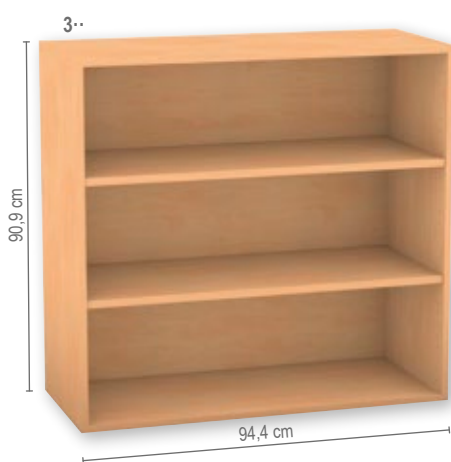
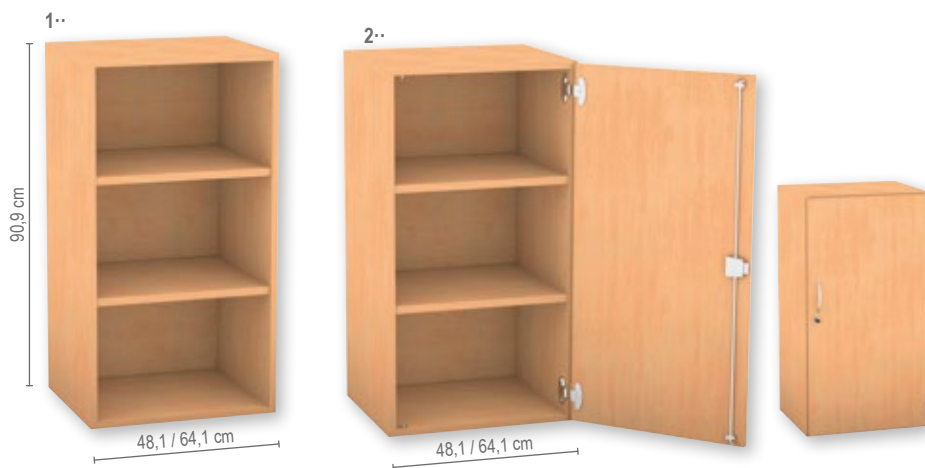
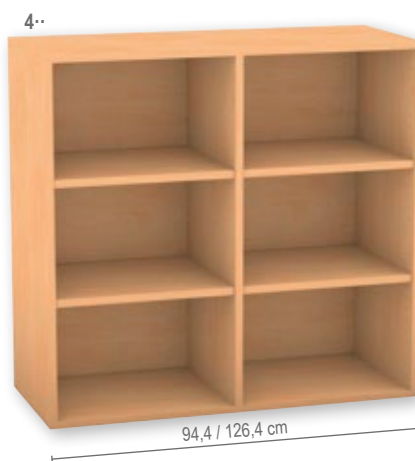

 **SCHREINERQUALITÄT**
made in Germany

Mit den **praktischen** Flexeo®-Aufsatzschränken gestalten Sie Ihre Schrankwand nach Ihren Vorstellungen. Wählen Sie Regale, Schränke, Schiebetüren oder Rollladenschränke ganz nach Ihren Bedürfnissen und **Einsatzbereichen**. Nutzen Sie Ihre **Raumhöhe** optimal aus, indem Sie „noch einen draufsetzen“. Die **Montage** der Aufsatzschränke ist schon im Preis inbegriffen.

Die **19 mm starke Rückwand** verleiht dem Aufsatzschrank **enorme Stabilität**. Die Aufsatzschränke werden von Ihrem **Flexeo®-Team** auf den entsprechend breiten Schrank aufgesetzt und fest verschraubt.

Die robuste Melaminharzbeschichtung verfügt über eine **hervorragende Qualität** und hält jahrelangen schulischen Belastungen stand. Verschmutzungen können feucht abgewischt werden. Die 2-mm-ABS-Kante bietet Schutz vor **Stößen und Feuchtigkeit**, sodass Abnutzungserscheinungen verhindert werden.

1·· Aufsatzregal, ohne Mittelwand, 2 Fachböden
(individuell einstellbar)

Breite: 48,1 cm

816040H45 + Dekor + Tiefe ab **184,⁸⁷ / 220,- €**

Breite: 64,1 cm

816041H45 + Dekor + Tiefe ab **184,⁸⁷ / 220,- €**

2·· Aufsatzschrank, ohne Mittelwand, 2 Fachböden
(individuell einstellbar)

Breite: 48,1 cm

816045H45 + Dekor + Tiefe + Türanschlag + Schließbart
ab **209,²⁴ / 249,- €**

Breite: 64,1 cm

816046H45 + Dekor + Tiefe + Türanschlag + Schließbart
ab **209,²⁴ / 249,- €**

3·· Aufsatzregal, ohne Mittelwand, 2 Fachböden
(individuell einstellbar)

Breite: 94,4 cm

816042H45 + Dekor + Tiefe ab **192,⁴⁴ / 229,- €**

4·· Aufsatzregal, mit Mittelwand, 4 Fachböden
(individuell einstellbar)

Breite: 94,4 cm

816043H45 + Dekor + Tiefe ab **209,²⁴ / 249,- €**

Breite: 126,4 cm

816044H45 + Dekor + Tiefe ab **209,²⁴ / 249,- €**

5·· Aufsatzschrank, ohne Mittelwand, 2 Fachböden
(individuell einstellbar)

Breite: 94,4 cm

816047H45 + Dekor + Tiefe + Schließbart
ab **311,⁷⁶ / 371,- €**

6·· Aufsatzschrank, mit Mittelwand, 4 Fachböden
(individuell einstellbar)

Breite: 94,4 cm

816048H45 + Dekor + Tiefe + Schließbart
ab **350,⁴² / 417,- €**

Breite: 126,4 cm

816049H45 + Dekor + Tiefe + Schließbart
ab **384,⁸⁷ / 458,- €**

Aufgebaut geliefert • Frei Verwendungsstelle • 5 Jahre Garantie

Flexeo® Aufsatzschränke ohne Sockel



1· Aufsatz-Schiebetürenschränk, ohne Mittelwand, 2 Fachböden (individuell einstellbar), Schließart: Bogengriff/Schloss

Breite: 94,4 cm

813010H45 + Dekor + Tiefe ab **331,⁹³ / 395,- €**

2· Aufsatz-Schiebetürenschränk, mit Mittelwand, 4 Fachböden (individuell einstellbar), Schließart: Bogengriff/Schloss

Breite: 94,4 cm

813012H45 + Dekor + Tiefe ab **363,⁸⁷ / 433,- €**

Breite: 126,4 cm

813014H45 + Dekor + Tiefe ab **384,⁸⁷ / 458,- €**

Für Ordner bitte 48 cm tief bestellen

Abb.: Dekor Buche hell, Aufsatz-Rollladenschränk, Rollladen-Unterschränk

3· Aufsatz-Rollladenschränk, mit Mittelwand, 4 Fachböden (individuell einstellbar), inkl. Schließart: Bogengriff/Schloss, Öffnung von links nach rechts, Rollladenstäbe: alufarbig

Breite: 94,4 cm

814009H45 + Dekor + Tiefe ab **452,¹⁰ / 538,- €**

Breite: 126,4 cm

814011H45 + Dekor + Tiefe ab **516,⁸¹ / 615,- €**

4· Aufsatz-Rollladenschränk, ohne Mittelwand, 2 Fachböden (individuell einstellbar), inkl. Schließart: Bogengriff/Schloss, Öffnung von links nach rechts, Rollladenstäbe: alufarbig, Lieferung ohne Deko

Breite: 94,4 cm

814007H45 + Dekor + Tiefe ab **415,¹³ / 494,- €**

Aufgebaut geliefert • Frei Verwendungsstelle • 5 Jahre Garantie

Schiebetüren mit Bogengriff

Die Schiebetüren laufen auf 2 hochwertigen **Metallschienen** und sind somit äußerst **leichtgängig** und **komfortabel** zu verstellen. Die Schiebetüren verfügen über eine **Aushängesicherung** und können bei Bedarf vollständig herausgenommen werden.

Fachbodenmaße:

Höhe: 1,9 cm • Breite: 44,3 cm / 60,3 cm / 90,6 cm
Tiefe: 27,8 cm / 37,8 cm / 47,8 cm



Rollladen

Der Kunststoff-Rollladen verschwindet in der **doppelwandigen Rückwand**. Mit dem Rollladenschränk haben Sie keinen **Raumverlust** durch offen stehende Türen.

Fachbodenmaße:

Höhe: 1,9 cm
Breite: 44,3 cm / 60,3 cm / 90,6 cm
Tiefe: 27,8 cm / 37,8 cm / 47,8 cm



Bitte wählen Sie aus:

Variante 1: Dekor



Variante 2: Tiefe

Regale/Schiebetüren-/Rollladenschränke

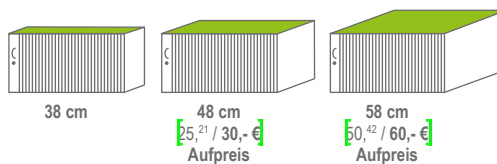

Drehtürenschränke

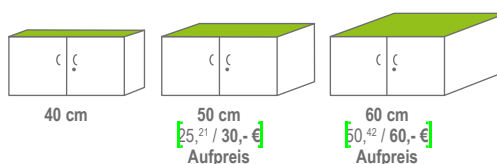

Variante 3: Türanschlag



Variante 4: Schließart

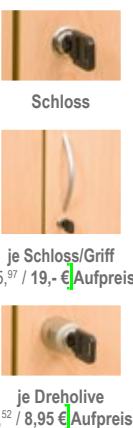

Flexeo® Mittelhohe Schränke mit Sockel

1·



Höhe: 143,9 cm

Abb.: Dekor Buche hell

**Warum Flexeo®?
Wir zeigen es Ihnen!**

Auf den Seiten 15 - 17
+ 34 + 68

Die mittelhohen Flexeo®-Schränke sind 143,9 cm hoch. Aufgrund ihrer mittleren Höhe bieten die Schränke **genügend Stauraum** für Ihre Utensilien und nehmen nur wenig Raum im Zimmer. Durch die Sichtrückwand lassen sie sich alleine oder in Kombination mit Unterschränken als **Raumteiler** verwenden.

Die **19 mm starke Rückwand** verleiht den Unterschränken **enorme Stabilität**. Die robuste Melaminharzbeschichtung verfügt über eine **hervorragende Qualität** und hält jahrelangen schulischen Belastungen stand. Verschmutzungen können feucht abgewischt werden. Die 2-mm-ABS-Kante bietet **Schutz vor Stößen und Feuchtigkeit**, sodass Abnutzungserscheinungen verhindert werden.

1· Mittelhohes Regal, ohne Mittelwand,
3 Fachböden (individuell einstellbar)

Breite: 48,1 cm

817000H45 + Dekor + Tiefe ab **229,⁴¹ / 273,- €**

Breite: 64,1 cm

817001H45 + Dekor + Tiefe ab **230,²⁵ / 274,- €**

2·



2· Mittelhoher Schrank, ohne Mittelwand, 3 Fachböden
(individuell einstellbar)

Breite: 48,1 cm

817005H45 + Dekor + Tiefe + Türanschlag + Schließart
ab **283,¹⁹ / 337,- €**

Breite: 64,1 cm

817006H45 + Dekor + Tiefe + Türanschlag + Schließart
ab **301,⁶⁸ / 359,- €**

3· Mittelhohe Schrankkombination, 1 Halbtür, ohne Mittelwand,
4 Fachböden (davon 3 individuell einstellbar)

Breite: 48,1 cm

817010H45 + Dekor + Tiefe + Türanschlag + Schließart
ab **291,⁶⁰ / 347,- €**

Breite: 64,1 cm

817011H45 + Dekor + Tiefe + Türanschlag + Schließart
ab **289,⁹² / 345,- €**

Aufgebaut geliefert • Frei Verwendungsstelle • 5 Jahre Garantie

3·



Flexeo® Mittelhohe Schränke mit Sockel

Abb.: Dekor
Buche hell

1· Mittelhoher Schrank, 6 kleine Holzschubladen, ohne Mittelwand, 1 Fachboden (individuell einstellbar)

Breite: 48,1 cm

818014H45 + Dekor + Tiefe ab **496,⁶⁴ / 591,- €**

Breite: 64,1 cm

818015H45 + Dekor + Tiefe ab **496,⁶⁴ / 591,- €**

2· Mittelhoher Schrank, 3 große Holzschubladen, ohne Mittelwand, 1 Fachboden (individuell einstellbar)

Breite: 48,1 cm

818019H45 + Dekor + Tiefe ab **394,⁹⁶ / 470,- €**

Breite: 64,1 cm

818020H45 + Dekor + Tiefe ab **415,¹³ / 494,- €**

Aufgebaut geliefert • Frei Verwendungsstelle • 5 Jahre Garantie

3· Mittelhohe Schrank-Hängeregistratur, 3 Hängeregister, ohne Mittelwand, 1 Fachboden (individuell einstellbar)

Breite: 48,1 cm

818024H45 + Dekor + Tiefe ab **414,²⁹ / 493,- €**

Breite: 64,1 cm

818025H45 + Dekor + Tiefe ab **431,⁰⁹ / 513,- €**



Holzschublade mit Bogengriff

Durch den praktischen **Vollauszug** mit hochwertigen Metallauszügen kann die Schublade vollständig ausgezogen und komplett genutzt werden. Die Holzschublade wird in **19 mm Materialstärke** und im **gleichen Dekor** wie der Schrank produziert. Das macht den Schrank **stabil** und **langlebig**. Die **Auszugssperre** lässt die Öffnung nur einer Schublade zu, sodass dem gefährlichen **Kipfeffekt** vorgebeugt wird. Die **Traglast** einer Holzschublade beträgt **35 kg**.

Höhe Schubladenfront:

Kleine Holzschublade: 14,63 cm • Große Holzschublade: 29,8 cm



Hängeregister mit Bogengriff

Der praktische **Vollauszug** mit hochwertigen Metallauszügen ermöglicht, das Hängeregister vollständig ausziehen, sodass ein Zugriff auf den gesamten Inhalt gewährleistet wird. Die Hängeregisterschublade verfügt über **19 mm Materialstärke** ohne **Boden** und eignet sich für **genormte DIN-A4-Mappen**. Die Stäbe können auf die Mappengröße eingestellt werden. Eine **Auszugssperre** verhindert, dass der Schrank umkippt.

Höhe Schubladenfront:

Kleine Holzschublade: 14,63 cm • Große Holzschublade: 29,8 cm

Bitte wählen Sie aus:

Variante 1: Dekor



Variante 2: Tiefe

Regale

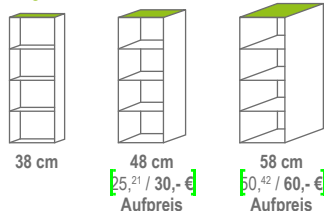

Schubladen-/Drehtürenschränke

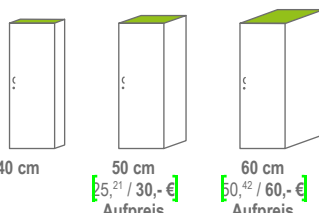

Variante 3: Türanschlag



Variante 4: Schließart



Flexeo® Ecklösungen

Für 90°-Ecken

Schenkellänge 9 cm

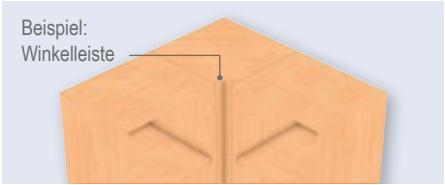
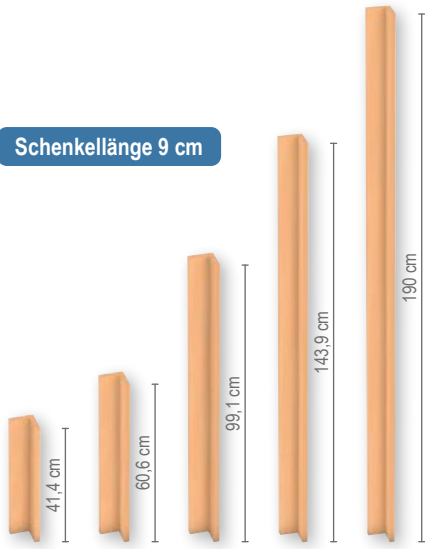

Winkelleiste

Die Winkelleiste wird zwischen 2 Schränken bzw. Regalen befestigt. Sie dient als Verbindungsstück zwischen den aufgestellten Möbeln sowie als Vervollständigung einer Schrankwand und verhindert, dass Staub in die Ecken gelangt. Die Schenkellänge beträgt 9 cm. Ein Winkelboden wird abschließend als Deckel aufgesetzt. Mit Befestigungsbeschlägen

- 821021H45 + Dekor Höhe: 41,4 cm ab **37,82 / 45,- €**
- 821022H45 + Dekor Höhe: 60,6 cm ab **54,62 / 65,- €**
- 821024H45 + Dekor Höhe: 99,1 cm ab **89,92 / 107,- €**
- 821023H45 + Dekor Höhe: 143,9 cm ab **128,57 / 153,- €**
- 821025H45 + Dekor Höhe: 190 cm ab **166,39 / 198,- €**



Winkelboden

Mit Befestigungsbeschlägen
821020H45 + Dekor + Tiefe ab **31,93 / 38,- €**



SCHREINERQUALITÄT
made in Germany

 Abb.: Dekor Weiß Höhe: 41,4 cm Keine Fachböden Aufsatzelement ohne Sockel	 Abb.: Dekor Buche hell Höhe: 60,6 cm 1 Fachboden (verstellbar) Aufsatzelement ohne Sockel	 Abb.: Dekor Weiß Höhe: 99,1 cm 2 Fachböden (verstellbar) mit Sockel	 Abb.: Dekor Buche hell Höhe: 143,9 cm 3 Fachböden (verstellbar) mit Sockel	 Abb.: Dekor Ahorn honig Höhe: 190 cm 4 Fachböden (verstellbar) mit Sockel Lieferung ohne Deko
--	--	---	--	--

Eckregal Innenecke 90° 1· 821000H45 + Dekor + Tiefe ab 238,66 / 284,- €	821001H45 (ohne Abb.) + Dekor + Tiefe ab 311,76 / 371,- €	3· 821002H45 + Dekor + Tiefe ab 310,92 / 370,- €	821003H45 (ohne Abb.) + Dekor + Tiefe ab 350,42 / 417,- €	5· 821004H45 + Dekor + Tiefe ab 415,13 / 494,- €
Eckschrank Innenecke 90° 821005H45 (ohne Abb.) + Dekor + Tiefe + Türanschlag + Schließart ab 339,50 / 404,- €	2· 821006H45 + Dekor + Tiefe + Türanschlag + Schließart ab 394,96 / 470,- €	821007H45 (ohne Abb.) + Dekor + Tiefe + Türanschlag + Schließart ab 415,13 / 494,- €	4· 821008H45 + Dekor + Tiefe + Türanschlag + Schließart ab 465,55 / 554,- €	821009H45 (ohne Abb.) + Dekor + Tiefe + Türanschlag + Schließart ab 516,81 / 615,- €

Flexeo® Information: Bei den Höhen 41,4 cm und 60,6 cm gibt es keinen Sockel (diese Höhen werden als Aufsatzelemente verwendet).

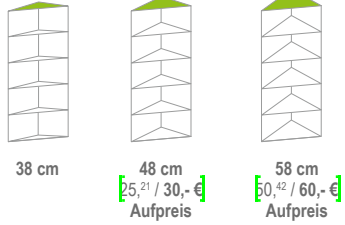
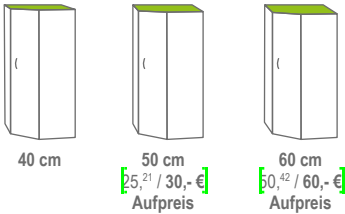
Bitte wählen Sie aus:

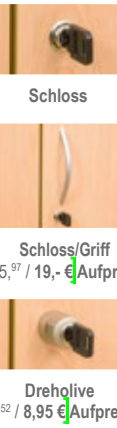
Variante 1: Dekor  <ul style="list-style-type: none"> Buche hell Ahorn honig Buche dunkel Eiche natur 10% Aufpreis Grau Weiß Gelb 10% Aufpreis Orange 10% Aufpreis Rot 10% Aufpreis Apfelgrün 10% Aufpreis Blau 10% Aufpreis 	Variante 2: Tiefe Eckregale/Abschlussregale  <ul style="list-style-type: none"> 38 cm 48 cm 25,21 / 30,- € Aufpreis 58 cm 50,42 / 60,- € Aufpreis Eckschränke  <ul style="list-style-type: none"> 40 cm 50 cm 25,21 / 30,- € Aufpreis 60 cm 50,42 / 60,- € Aufpreis 	Variante 3: Türanschlag  <ul style="list-style-type: none"> Türanschlag links Türanschlag rechts 	Variante 4: Schließart  <ul style="list-style-type: none"> Schloss Schloss/Griff 5,97 / 19,- € Aufpreis Dreholive 7,52 / 8,95 € Aufpreis
--	---	--	--

Flexeo® Abschlussregale rund oder eckig



**Lieferung
voll montiert an die
Verwendungsstelle**

Abb. Dekor Buche hell



Flexeo® Ecklösungen

Mit den praktischen Ecklösungen finden Sie immer den passenden Abschluss, sei es bei Schrankwänden oder Regalkombinationen.

Mit den Abschlussregalen nutzen Sie den kompletten vorhandenen Platz und die Kombination sieht vollständig aus.

Die Ecklösungen erhalten Sie rund oder eckig, je nach Belieben.

Lieferung ohne Deko



Abb.: Dekor Buche hell

Höhe: 41,4 cm
Keine Fachböden
Aufsatzelement ohne
Sockel

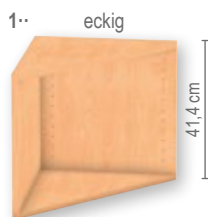

Abb.: Dekor Weiß

Höhe: 60,6 cm
1 Fachboden (verstellbar)
Aufsatzelement ohne
Sockel

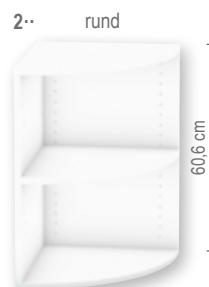

Abb.: Dekor Buche hell

Höhe: 99,1 cm
2 Fachböden (verstellbar)
mit Sockel



Abb.: Dekor Weiß

Höhe: 143,9 cm
3 Fachböden (verstellbar)
mit Sockel



Abb.: Dekor Buche hell

Höhe: 190 cm
4 Fachböden (verstellbar)
mit Sockel

Abschlussregal, rund Außenecke 90°	821010H45 (ohne Abb.) + Dekor + Tiefe ab 175,⁶³ / 209,- €	2.. 821011H45 + Dekor + Tiefe ab 276,⁴⁷ / 329,- €	821013H45 (ohne Abb.) + Dekor + Tiefe ab 284,⁸⁷ / 339,- €	4.. 821012H45 + Dekor + Tiefe ab 293,²⁸ / 349,- €	821014H45 (ohne Abb.) + Dekor + Tiefe ab 301,⁶⁸ / 359,- €
Abschlussregal, eckig Außenecke 90°	1.. 821015H45 + Dekor + Tiefe ab 167,²³ / 199,- €	821016H45 (ohne Abb.) + Dekor + Tiefe ab 268,⁰⁷ / 319,- €	3.. 821018H45 + Dekor + Tiefe ab 276,⁴⁷ / 329,- €	821017H45 (ohne Abb.) + Dekor + Tiefe ab 284,⁸⁷ / 339,- €	5.. 821019H45 + Dekor + Tiefe ab 293,²⁸ / 349,- €

Flexeo® Information: Bei den Höhen 41,4 cm und 60,6 cm gibt es keinen Sockel (diese Höhen werden als Aufsatzelemente verwendet).

Das Abschlussregal eckig ist nur in den Tiefen 48 und 58 cm erhältlich (nicht in 38 cm).

[Versandkosten: 5,⁸⁰ / 6,⁹⁰ € – Versandkosten Flexeo®-Möbel: 30,- / 35,⁷⁰ € pro Möbelstück]

Qualitätsversprechen & Lieferservice

Nur für Holzmöbel der Original-Flexeo®-Produktlinie

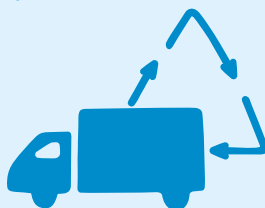
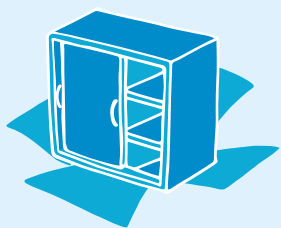
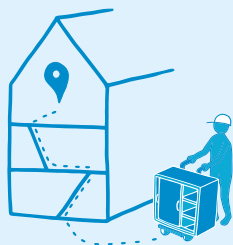

5 Jahre Garantie – Qualität gesichert – Mehr Sicherheit garantiert.

Wir möchten, dass Sie und Ihre Schule so lange wie möglich Freude im Schulalltag an Ihrem Möbelstück haben – auch wenn sich Lernmethoden und -material oder Schülerinnen und Schüler ändern. Eine Sache bleibt immer beständig und konstant: die **Qualität** Ihres Möbelstücks. Darum geben wir über die gesetzliche Gewährleistung hinaus **5 Jahre Hersteller-Garantie** auf die Funktionalität der hochwertigen Flexeo®-Systemmöbel.

Frei-Verwendungsstelle-Lieferung – Das Tragen übernehmen wir für Sie.

Die Lieferung Ihrer Flexeo®-Möbel erfolgt frei Verwendungsstelle für 30,-/35,70 € pro Schrank.

Telefonische Absprache des Liefertermins – Wann dürfen wir vorbeikommen? – Kurzer Informationsaustausch.

Die Mitarbeitenden der Möbelspedition melden sich **telefonisch**, um mit Ihnen gemeinsam, unter Berücksichtigung aller Umstände, einen geeigneten **Anliefertermin** des Möbels abzustimmen. Somit wird gewährleistet, dass Sie vor Ort sind und das Möbelstück in Empfang nehmen können. Die Möbelspedition transportiert das Möbel an die gewünschte Verwendungsstelle.

Mögliche Abwesenheit beim Zustelltermin – Sind Sie in Ihren wohlverdienten Ferien?

Sollten Sie möglicherweise verhindert sein und können den vereinbarten Zustelltermin nicht wahrnehmen, dann rufen Sie uns bitte umgehend an, damit unnötige Kosten verhindert werden. Unsere Möbelspedition wird Sie für eine **neue terminliche Vereinbarung** des Zustelltermins kontaktieren.

Lieferung an Ihren Wunschort/-platz – Mehr Komfort – Wohin Sie wollen.

Sie möchten Ihr Möbelstück an einem bestimmten Ort platzieren? Lassen Sie **geschultes Möbelpersonal** für Sie die Sache in die Hand nehmen. Sie bestimmen nur den Wunschort und wir kümmern uns um den Rest. Das Möbelstück wird **sicher** und **fachgerecht** an Ihrem Wunschort platziert, Unebenheiten des Bodens ausgerichtet, damit Ihr Möbel **optimal** steht und Sie dieses uneingeschränkt und **fachgemäß verwenden** können.

Lieferung erfolgt vollständig aufgebaut – Sie sparen Zeit und Kosten.

Lehnen Sie sich zurück und nehmen Sie unseren **besonderen Service** in Anspruch. Ihr ausgewähltes Möbelstück kommt zu Ihnen **vollständig montiert**. Es wird schon aufgebaut geliefert und Sie können es **sofort nutzen** und in Ihrem **Berufsalltag verwenden**. Wir wünschen Ihnen viel Freude mit Ihrem neuen Möbel.

Mitnahme und Entsorgung des Verpackungsmaterials – Der Müll muss weg – für Sie inklusive.

Überlassen Sie uns das Entsorgen: Kümmern Sie sich nicht um das lästige Verpackungsmaterial. Unser Möbelpersonal nimmt dies für Sie in die Hand. Das gesamte **Verpackungsmaterial** wird wieder **mitgenommen** und für Sie **fachgerecht** entsorgt. Für Sie entstehen keine zusätzlichen Kosten. Die Mitnahme und Entsorgung ist inklusive. Ganz **einfach** und **unkompliziert**.

Persönliche Fachberatung – Auf Ihre Wünsche zugeschnitten.

Sie haben weitere Fragen zu Ihrem Wunschartikel, Sie benötigen eine persönliche Beratung oder ein individuelles Angebot? Wenn wir Ihnen helfen können, sprechen Sie uns gerne an.

Lassen Sie es uns wissen und wir stehen Ihnen mit Rat und Tat zur Seite. Es liegt uns am Herzen, dass Sie mit Ihrem Produkt von der Bestellung bis zur Ingebrauchnahme vollständig zufrieden sind.



Gegenstände übersichtlich verstauen

Regaleigenschaften:

Die **19 mm starke Rückwand** verleiht dem Regal **enorme Stabilität** und wirkt dem gefährlichen Kippeffekt entgegen. Durch die eingelassene Rückwand gewinnt das Regal ebenso an **Standfestigkeit**. Der Korpus, die Front sowie die Fachböden weisen eine Stärke von 19 mm auf, was ein weiterer entscheidender qualitativer Faktor für die **Stabilität** des Regals ist.

Die robuste Melaminharzbeschichtung verfügt über eine **hervorragende Qualität** und hält jahrelangen schulischen Belastungen stand. Verschmutzungen können feucht abgewischt werden. Die 2-mm-ABS-Kante bietet **Schutz vor Stößen und Feuchtigkeit**, sodass Abnutzungserscheinungen verhindert werden.

Flexeo® Hochregal

Das Universalregal für Klassenraum, Sekretariat, Büro, Lehrmittelzimmer, Lehrerzimmer und jede andere Anforderung. Mit 4 verstellbaren Fachböden
Außenmaße (B x H): 94,4 x 190 cm

800000H45 + Dekor + Tiefe ab **433,⁶¹ / 516,- €**

Aufgebaut geliefert • Frei Verwendungsstelle • 5 Jahre Garantie

Bitte Dekor und Tiefe wählen (Seite 70)!

Abb.: Dekor Buche hell

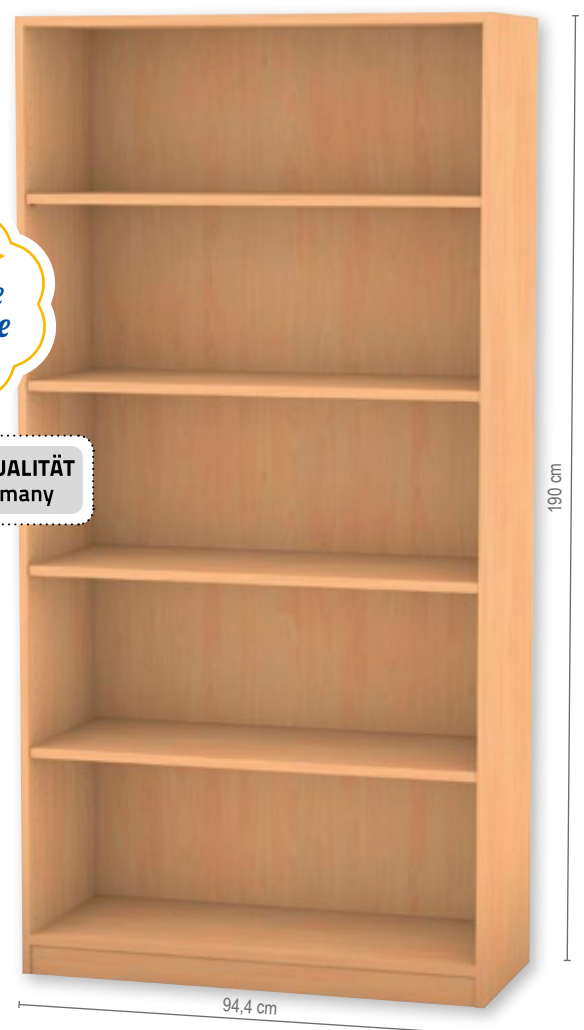

Flexeo® Hochregale



Höhe: 190 cm
Breite: 94,4 cm



Abb.: Dekor Buche hell

1·· Hochregal, 30 kleine Boxen, 2 Fachböden,
1 davon verstellbar

800021H45 + Dekor + Tiefe + Boxenfarbe

ab 646,²² / 769,- €

2·· Hochregal, 15 große Boxen, 2 Fachböden,
1 davon verstellbar

800022H45 + Dekor + Tiefe + Boxenfarbe

ab 646,²² / 769,- €

3·· Hochregal, 12 große Boxen, 3 Fachböden,
2 davon verstellbar

800005H45 + Dekor + Tiefe + Boxenfarbe

ab 626,⁸⁹ / 746,- €

Hochregal, 24 kleine Boxen, 3 Fachböden,
2 davon verstellbar (ohne Abb.)

800006H45 + Dekor + Tiefe + Boxenfarbe

ab 645,³⁸ / 768,- €

4·· Hochregal, 18 kleine Boxen, 3 Fachböden,
2 davon verstellbar

800007H45 + Dekor + Tiefe + Boxenfarbe

ab 553,⁷⁸ / 659,- €

Hochregal, 9 große Boxen, 3 Fachböden,
2 davon verstellbar (ohne Abb.)

800008H45 + Dekor + Tiefe + Boxenfarbe

ab 572,²⁷ / 681,- €

Aufgebaut geliefert • Frei Verwendungsstelle • 5 Jahre Garantie

Flexeo® Information:

Die Vorteile der Flexeo®-Boxen finden Sie auf Seite 110.

Bitte wählen Sie aus:

Variante 1: Dekor

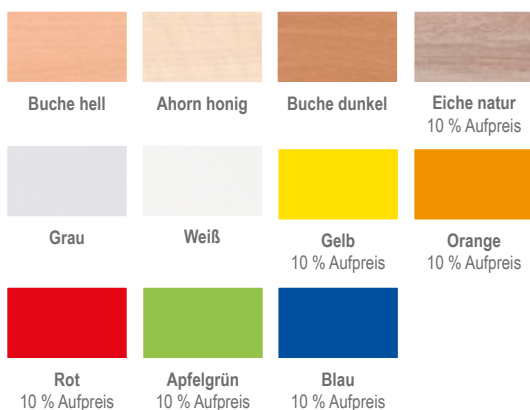

Variante 2: Tiefe

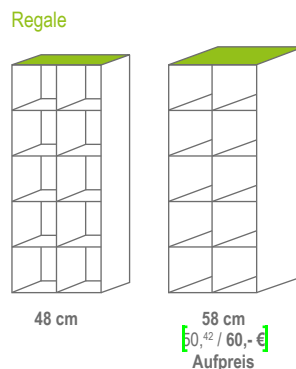

Variante 3: Boxenfarbe

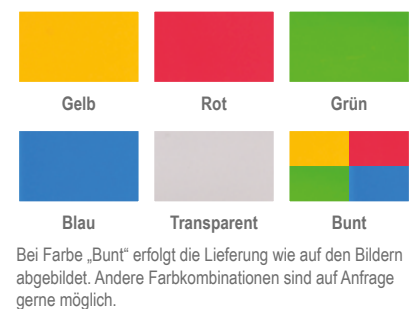

Flexeo® Hochregale

Höhe: 190 cm
Breite: 126,4 cm

Regaleigenschaften:

Die **19 mm starke Rückwand** verleiht dem Regal **enorme Stabilität** und wirkt dem gefährlichen Kippeffekt entgegen. Durch die eingelassene Rückwand gewinnt das Regal ebenso an **Standfestigkeit**. Der Korpus sowie die Fachböden weisen eine Stärke von 19 mm auf, was ein weiterer entscheidender qualitativer Faktor für die **Stabilität** des Regals ist.

Die robuste Melaminharzbeschichtung verfügt über eine **hervorragende Qualität** und hält jahrelangen schulischen Belastungen stand. Verschmutzungen können feucht abgewischt werden.

Die 2-mm-ABS-Kante bietet **Schutz vor Stößen und Feuchtigkeit**, sodass Abnutzungserscheinungen verhindert werden.



Innenmaße (H x B x T) der Boxen:
Kleine Box: 8 x 24,5 x 35 cm
Große Box: 17,5 x 24,5 x 35 cm

 **SCHREINERQUALITÄT**
made in Germany



1..



1.. Hochregal, 24 kleine Boxen, mit Mittelwand,
6 Fachböden, 4 davon verstellbar

800009H45 + Dekor + Tiefe + Boxenfarbe
ab **678,¹⁵ / 807,- €**

Hochregal, 12 große Boxen, mit Mittelwand,
6 Fachböden, 4 davon verstellbar (ohne Abb.)

800010H45 + Dekor + Tiefe + Boxenfarbe
ab **678,¹⁵ / 807,- €**

2..



Abb.: Dekor Buche hell

2.. Hochregal, 20 große Boxen, mit Mittelwand,
4 Fachböden, 2 davon verstellbar

800011H45 + Dekor + Tiefe + Boxenfarbe
ab **821,⁸⁵ / 978,- €**

Hochregal, 40 kleine Boxen, mit Mittelwand,
4 Fachböden, 2 davon verstellbar (ohne Abb.)

800012H45 + Dekor + Tiefe + Boxenfarbe
ab **821,⁸⁵ / 978,- €**

3..



3.. Hochregal, 16 große Boxen, mit Mittelwand,
6 Fachböden, 4 davon verstellbar

800013H45 + Dekor + Tiefe + Boxenfarbe
ab **807,⁵⁶ / 961,- €**

Hochregal, 32 kleine Boxen, mit Mittelwand,
6 Fachböden, 4 davon verstellbar (ohne Abb.)

800014H45 + Dekor + Tiefe + Boxenfarbe
ab **738,⁶⁶ / 879,- €**

Aufgebaut geliefert • Frei Verwendungsstelle • 5 Jahre Garantie

[Versandkosten: 5,⁸⁰ / 6,⁹⁰ € – Versandkosten Flexeo®-Möbel: 30,- / 35,⁷⁰ € pro Möbelstück]

Flexeo® Regale mit Schrägablagen

Höhe: 190 cm
Breite: 94,4 / 126,4 cm

mit Acrylglas-Aufkantung



Abb.: Dekor Buche hell

Abb.: Dekor Buche hell

Höhe: 190 cm, Breite: 94,4 cm

Ausgiebig Platz für Bücher, Prospekte, aktuelle Auslagen und Publikationen bietet das Regal mit Schrägablagen. Das Regal entspricht höchsten Qualitätsstandards und besticht somit besonders durch Stabilität, Belastbarkeit und Langlebigkeit. Die Schrägablagen verfügen über eine vordere Acrylglas-Aufkantung.

1·· Regal mit 5 Schrägablagen, 1 Fachboden

800015H45 + Dekor + Tiefe ab **678,¹⁵ / 807,- €**

Aufgebaut geliefert • Frei Verwendungsstelle • 5 Jahre Garantie

Regal mit Boxen

Die Boxen bieten reichlich Stauraum. Sie sind äußerst robust und schlagfest. Problemlos können sie herausgenommen werden.

Regal mit 3 Schrägablagen, 1 Fachboden und 24 kleinen Boxen (ohne Abb.)

800016H45 + Dekor + Tiefe + Boxenfarbe ab **781,⁵¹ / 930,- €**

2·· Regal mit 3 Schrägablagen, 1 Fachboden und 12 großen Boxen

800017H45 + Dekor + Tiefe + Boxenfarbe ab **781,⁵¹ / 930,- €**

Aufgebaut geliefert • Frei Verwendungsstelle • 5 Jahre Garantie

Flexeo® Regal mit Schrägablagen und Mittelwand

Höhe: 190 cm, Breite: 126,4 cm

Das breite Regal bietet viel Platz für Auslegungsstücke. Die Mittelwandregale eignen sich optimal als Bücherschränke, da sie einer hohen Belastung standhalten. Die Mittelwand verhindert das Durchbiegen der Böden.

3·· Regal mit Mittelwand, 10 Schrägablagen und 2 Ablageböden

800018H45 + Dekor + Tiefe ab **729,⁴¹ / 868,- €**

Aufgebaut geliefert • Frei Verwendungsstelle • 5 Jahre Garantie

Regal mit Boxen

Die Boxen bieten reichlich Stauraum. Sie sind äußerst robust und schlagfest. Problemlos können sie herausgenommen werden.

4·· Regal mit Mittelwand, 6 Schrägablagen, 2 Fachböden und 32 kleinen Boxen

800019H45 + Dekor + Tiefe + Boxenfarbe ab **992,⁴⁴ / 1.181,- €**

Regal mit Mittelwand, 6 Schrägablagen, 2 Fachböden und 16 großen Boxen (ohne Abb.)

800020H45 + Dekor + Tiefe + Boxenfarbe ab **992,⁴⁴ / 1.181,- €**

Aufgebaut geliefert • Frei Verwendungsstelle • 5 Jahre Garantie

Bitte wählen Sie aus:

Variante 1: Dekor



Variante 2: Tiefe

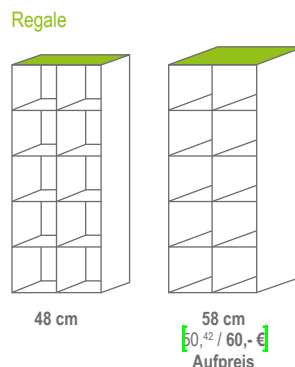

Variante 3: Boxenfarbe

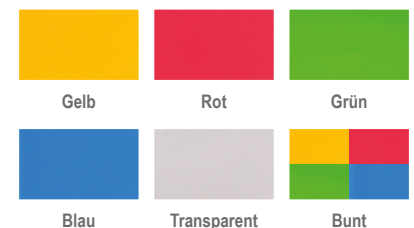

Flexeo® Hochregale

Höhe: 190 cm
Breite: 94,4 / 126,4 cm

Warum Flexeo®?
Wir zeigen es Ihnen!
Auf den Seiten 15 - 17
+ 34 + 68

★ ★ ★
**5 Jahre
Garantie**
auf Flexeo®

 **SCHREINERQUALITÄT**
made in Germany



Abb.: Breite 126,4 cm.
Dekor Buche hell

Flexeo® Hochregal

Mit Mittelwand und 8 verstellbaren Fachböden. Lieferung ohne Deko

Außenmaße (B x H): 94,4 x 190 cm

800001H45 + Dekor + Tiefe ab ~~442,86~~ / **527,- €**

Außenmaße (B x H): 126,4 x 190 cm

800002H45 + Dekor + Tiefe ab ~~465,55~~ / **554,- €**

Aufgebaut geliefert • Frei Verwendungsstelle • 5 Jahre Garantie

Bitte wählen Sie aus:

Variante 1: Dekor

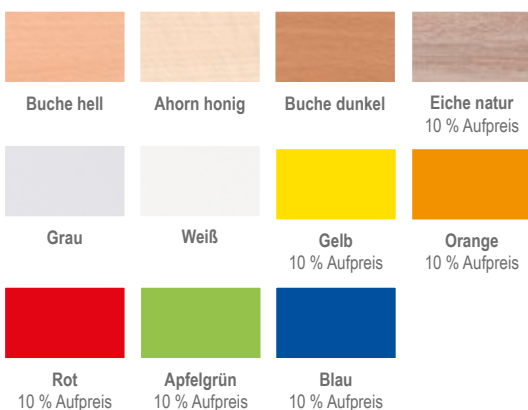

Variante 2: Tiefe

Regale

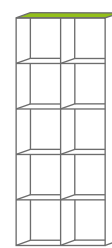

38 cm

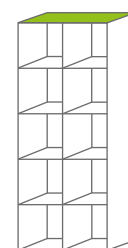

48 cm

~~25,21~~ / **30,- €** Aufpreis

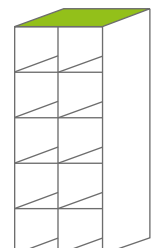

58 cm

~~50,42~~ / **60,- €** Aufpreis

[Versandkosten: 5,80 / 6,90 € – Versandkosten Flexeo®-Möbel: 30,- / 35,70 € pro Möbelstück]



Flexeo®
Systemmöbel

 **SCHREINERQUALITÄT**
made in Germany

Abb.: Dekor Buche hell

Schrankeigenschaften:

Die **19 mm starke Rückwand** verleiht den Schränken **enorme Stabilität** und wirkt dem gefährlichen Kippeffekt entgegen. Durch die eingelassene Rückwand gewinnt der Schrank ebenso an **Standfestigkeit**. Der Korpus, die Front sowie die Fachböden weisen eine Stärke von 19 mm auf, was ein weiterer entscheidender, qualitativer Faktor für die **Stabilität** des Schrankes ist.

Die robuste Melaminharzbeschichtung verfügt über eine **hervorragende Qualität** und hält jahrelangen schulischen Belastungen stand. Verschmutzungen können feucht abgewischt werden. Die 2-mm-ABS-Kante bietet **Schutz vor Stößen und Feuchtigkeit**, sodass Abnutzungserscheinungen verhindert werden.

Die Schränke sind mit speziell für die Schule geeigneten Scharnieren und Verriegelungssystemen versehen. Lieferung ohne Deko

Flexeo® Information: Die Vorteile der Flexeo®-Boxen finden Sie auf Seite 110.



Bitte wählen Sie aus:

Variante 1: Dekor



Variante 2: Boxenfarbe



Flexeo® Systemschrankwand „Altair“

Ein breites Regal in Verbindung mit unendlich viel Stauraum in 48 großen oder 96 kleinen Boxen.

Außenmaße (H x B x T): 190 x 379,2 x 48 cm © Geschütztes Geschmacksmuster

1· 82657H45 + Dekor + Boxenfarbe 48 große Boxen

2· 82658H45 + Dekor + Boxenfarbe 96 kleine Boxen ab je **2.282,³⁵ / 2.716,-€**

Aufgebaut geliefert • Frei Verwendungsstelle • 5 Jahre Garantie



Abb.: Dekor Buche hell

ORDNUNG & AUFBEWAHRUNG

Flexeo® Regale

Abb.: Dekor Ahorn honig

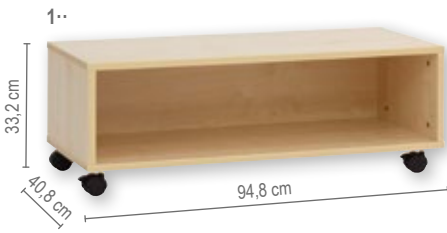

Flexeo® Regale

Außenmaße (B x T): 94,8 x 40,8 cm

1·· Regal mit 1 Fach, Höhe 33,2 cm ohne Fachboden

804039H45 + Dekor + Stellart ab **221,⁸⁵ / 264,- €**



2·· Regal mit 2 Fächern, Höhe 53 cm 1 individuell einstellbarer Fachboden

804038H45 + Dekor + Stellart ab **293,²⁸ / 349,- €**

Aufgebaut geliefert • Frei Verwendungsstelle • 5 Jahre Garantie



3·· Regal mit 3 Fächern, Höhe 72,8 cm 2 individuell einstellbare Fachböden

804034H45 + Dekor + Stellart ab **363,⁸⁷ / 433,- €**

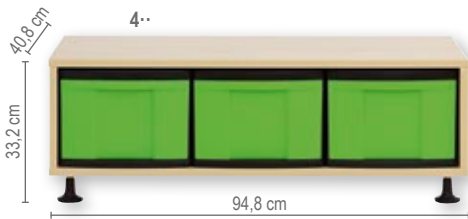

Flexeo® Regale

Außenmaße (H x B x T): 33,2 x 94,8 x 40,8 cm

4·· Regal mit 3 großen Boxen

804040H45 + Dekor + Stellart + Boxenfarbe ab **262,¹⁸ / 312,- €**



5·· Regal mit 6 kleinen Boxen

804041H45 + Dekor + Stellart + Boxenfarbe ab **262,¹⁸ / 312,- €**

Aufgebaut geliefert • Frei Verwendungsstelle • 5 Jahre Garantie



6·· Regal mit 4 kleinen und 1 großen Box

804042H45 + Dekor + Stellart + Boxenfarbe ab **262,¹⁸ / 312,- €**

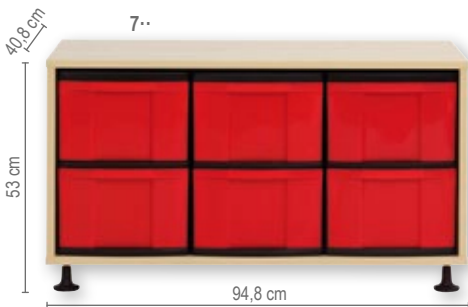

Flexeo® Regale

Außenmaße (H x B x T): 53 x 94,8 x 40,8 cm

7·· Regal mit 6 großen Boxen

804043H45 + Dekor + Stellart + Boxenfarbe ab **331,⁹³ / 395,- €**

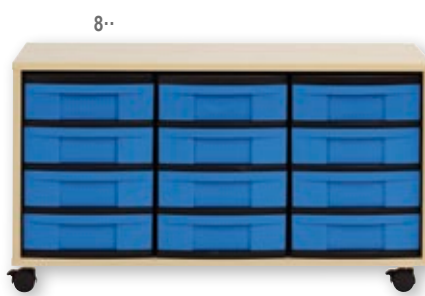

8·· Regal mit 12 kleinen Boxen

804044H45 + Dekor + Stellart + Boxenfarbe ab **331,⁹³ / 395,- €**

Aufgebaut geliefert • Frei Verwendungsstelle • 5 Jahre Garantie



9·· Regal mit 8 kleinen und 2 großen Boxen

804045H45 + Dekor + Stellart + Boxenfarbe ab **331,⁹³ / 395,- €**

Bitte wählen Sie aus:

Variante 1: Dekor



Variante 2: Stellart



Variante 3: Boxenfarbe

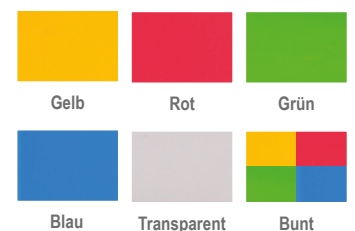

[Versandkosten: 5,⁸⁰ / 6,⁹⁰ € – Versandkosten Flexeo®-Möbel: 30,- / 35,⁷⁰ € pro Möbelstück]

Flexeo® Regale, niedrig

Abb.: Dekor Ahorn honig



Warum Flexeo®?
Wir zeigen es Ihnen!
 Auf den Seiten 15 - 17
 + 34 + 68



Flexeo® Regale

Außenmaße (H x B x T): 72,8 x 94,8 x 40,8 cm

1· Regal mit 9 großen Boxen

804036H45 + Dekor + Stellart + Boxenfarbe
 ab 363,⁸⁷ / 433,- €

2· Regal mit 18 kleinen Boxen

804035H45 + Dekor + Stellart + Boxenfarbe
 ab 405,⁰⁴ / 482,- €

3· Regal mit 12 kleinen und 3 großen Boxen

804037H45 + Dekor + Stellart + Boxenfarbe
 ab 405,⁰⁴ / 482,- €

Aufgebaut geliefert • Frei Verwendungsstelle • 5 Jahre Garantie

Bitte wählen Sie aus:

Variante 1: Dekor

Buche hell	Ahorn honig	Buche dunkel	Eiche natur 10 % Aufpreis	Grau	Weiß
Gelb 10 % Aufpreis	Orange 10 % Aufpreis	Rot 10 % Aufpreis	Apfelgrün 10 % Aufpreis	Blau 10 % Aufpreis	

Variante 2: Stellart

Rollen (2 der 4 Rollen sind feststellbar)	Stellfüße
	Sockel 26, ⁸⁹ / 32,- € Aufpreis

Variante 3: Boxenfarbe

Gelb	Rot	Grün
Blau	Transparent	Bunt

Bei Farbe „Bunt“ erfolgt die Lieferung wie auf den Bildern abgebildet. Andere Farbkombinationen sind auf Anfrage gerne möglich.

Höhe: 92,3 cm
Tiefe: 40,8 cm



Flexeo® Regal, 2-reihig, mit 1 Boxen-Reihe und Fachböden

2-reihig, fahrbar, 4 Rollen, davon 2 feststellbar. Wahlweise mit 4 großen oder mit 8 kleinen Boxen erhältlich. Zusätzlich können Sie noch zwischen 1 oder 2 Fachböden wählen.

Außenmaße (H x B x T): 92,3 x 66,5 x 40,8 cm

Fachbreite x Fachtiefe (innen): 30,2 x 38,2 cm

Fachhöhe individuell einstellbar

Lieferung ohne Deko

1· Regal mit 4 großen Boxen u. 1 Boden
804014H45 + Dekor + Stellart + Boxenfarbe

Regal mit 8 kleinen Boxen u. 1 Boden (ohne Abb.)

804015H45 + Dekor + Stellart + Boxenfarbe

ab je **341,¹⁸ / 406,- €**

2· Regal mit 8 kleinen Boxen u. 2 Böden
804017H45 + Dekor + Stellart + Boxenfarbe

Regal mit 4 großen Boxen und 2 Böden (ohne Abb.)

804016H45 + Dekor + Stellart + Boxenfarbe

ab je **350,⁴² / 417,- €**

Aufgebaut geliefert • Frei Verwendungsstelle • 5 Jahre Garantie



1·



2·



SCHREINERQUALITÄT
made in Germany

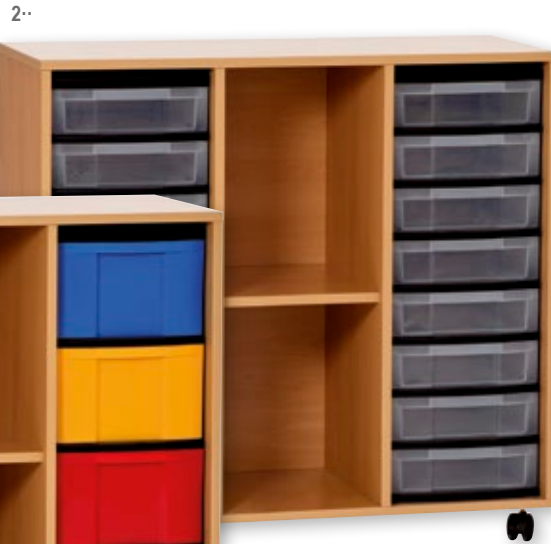

Flexeo® Regal, 3-reihig, mit 2 Boxen-Reihen und Fachböden

3-reihig, fahrbar, 4 Rollen, davon 2 feststellbar. Wahlweise mit 8 großen oder 16 kleinen Boxen erhältlich. Zusätzlich können Sie noch zwischen 1 oder 2 Fachböden wählen.

Außenmaße (H x B x T): 92,3 x 98,6 x 40,8 cm
Fachbreite x Fachtiefe (innen): 30,2 x 38,2 cm
Fachhöhe individuell einstellbar

1-· Regal mit 8 großen Boxen u. 1 Boden
804010H45 + Dekor + Stellart + Boxenfarbe

2-· Regal mit 16 kleinen Boxen u. 1 Boden

804011H45 + Dekor + Stellart + Boxenfarbe

ab je **452,¹⁰ / 538,- €**

Regal mit 8 großen Boxen u. 2 Böden (ohne Abb.)
804012H45 + Dekor + Stellart + Boxenfarbe

Regal mit 16 kleinen Boxen u. 2 Böden (ohne Abb.)

804013H45 + Dekor + Stellart + Boxenfarbe

ab je **470,⁵⁹ / 560,- €**

Aufgebaut geliefert • Frei Verwendungsstelle • 5 Jahre Garantie



Flexeo® Regal, 4-reihig, mit 2 Boxen-Reihen und Fachböden

4-reihig, fahrbar, 4 Rollen, davon 2 feststellbar. Wahlweise mit 8 großen oder 16 kleinen Boxen erhältlich. Zusätzlich können Sie noch zwischen 2 oder 4 Fachböden wählen.

Außenmaße (H x B x T): 92,3 x 130,7 x 40,8 cm
Fachbreite x Fachtiefe (innen): 30,2 x 38,2 cm
Fachhöhe individuell einstellbar

3-· Regal mit 8 großen Boxen u. 2 Böden

804006H45 + Dekor + Stellart + Boxenfarbe

4-· Regal mit 16 kleinen Boxen u. 2 Böden

804007H45 + Dekor + Stellart + Boxenfarbe

ab je **588,²⁴ / 700,- €**

Regal mit 8 großen Boxen u. 4 Böden (ohne Abb.)

804008H45 + Dekor + Stellart + Boxenfarbe

Regal mit 16 kleinen Boxen u. 4 Böden (ohne Abb.)

804009H45 + Dekor + Stellart + Boxenfarbe

ab je **600,- / 714,- €**

Aufgebaut geliefert • Frei Verwendungsstelle • 5 Jahre Garantie

Flexeo® Information:

Die Vorteile der Flexeo®-Boxen finden Sie auf Seite 110.

Bitte wählen Sie aus:

Variante 1: Dekor



Buche hell Ahorn honig Buche dunkel Eiche natur
10 % Aufpreis Grau Weiß



Gelb Orange Rot Apfelgrün Blau
10 % Aufpreis 10 % Aufpreis 10 % Aufpreis 10 % Aufpreis 10 % Aufpreis

Variante 2: Stellart



Rollen
(2 der 4 Rollen sind feststellbar)

Stellfüße



Sockel
26,⁸⁹ / 32,- €
Aufpreis

Variante 3: Boxenfarbe



Gelb Rot Grün

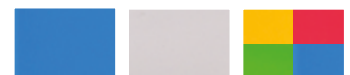

Blau Transparent Bunt

Bei Farbe „Bunt“ erfolgt die Lieferung wie auf den Bildern abgebildet. Andere Farbkombinationen sind auf Anfrage gerne möglich.

Flexeo® Regale, niedrig

Abb.: Dekor Buche hell



Flexeo® Regale mit Boxen

Außenmaße (H x T): 92,3 x 40,8 cm
2 der 4 Rollen sind feststellbar
Lieferung ohne Deko



Warum Flexeo®?
Wir zeigen es Ihnen!
Auf den Seiten 15 - 17
+ 34 + 68

Höhe: 92,3 cm
Tiefe: 40,8 cm

Große Boxen

Kleine Boxen

Reihen	Boxen	Artikelnummer + Dekor + Stellart + Boxenfarbe	Preis
2 Reihen	1· 8 Boxen	804000H45 + Dekor + Stellart + Boxenfarbe	ab 405, ⁰⁴ / 482,- €
3 Reihen	2· 12 Boxen	804001H45 + Dekor + Stellart + Boxenfarbe	ab 496, ⁶⁴ / 591,- €
4 Reihen	3· 16 Boxen	804002H45 + Dekor + Stellart + Boxenfarbe	ab 607, ⁵⁶ / 723,- €
	4· 16 Boxen	804003H45 + Dekor + Stellart + Boxenfarbe	ab 405, ⁰⁴ / 482,- €
	5· 24 Boxen	804004H45 + Dekor + Stellart + Boxenfarbe	ab 496, ⁶⁴ / 591,- €
	6· 32 Boxen	804005H45 + Dekor + Stellart + Boxenfarbe	ab 607, ⁵⁶ / 723,- €

Aufgebaut geliefert • Frei Verwendungsstelle • 5 Jahre Garantie



Flexeo® Regale, mittelhoch

Abb.: Dekor Buche hell

Höhe: 151,8 cm
Tiefe: 40,8 cm



Flexeo® mittelhohes Regal, 2-reihig

Viel Stauraum auf wenig Grundfläche.
Außenmaße (H x B x T): 151,8 x 66,5 x 40,8 cm
Fachbreite x Fachtiefe (innen): 30,2 x 38,2 cm
Fachhöhe individuell einstellbar

1· 6 höhenverstellbare Fachböden (8 Fächer)
804024H45 + Dekor + Stellart ab 452,¹⁰ / 538,- €

2· 4 höhenverstellbare Fachböden (4 Fächer),
6 große Boxen

804025H45 + Dekor + Stellart + Boxenfarbe
ab 516,⁸¹ / 615,- €

3· 3 höhenverstellbare Fachböden (4 Fächer),
14 kleine Boxen

804026H45 + Dekor + Stellart + Boxenfarbe
ab 516,⁸¹ / 615,- €

4· 28 kleine Boxen

804027H45 + Dekor + Stellart + Boxenfarbe
ab 581,⁵¹ / 692,- €

5· 14 große Boxen

804028H45 + Dekor + Stellart + Boxenfarbe
ab 581,⁵¹ / 692,- €

Aufgebaut geliefert • Frei Verwendungsstelle • 5 Jahre Garantie

REGALE für jede Menge Stauraum

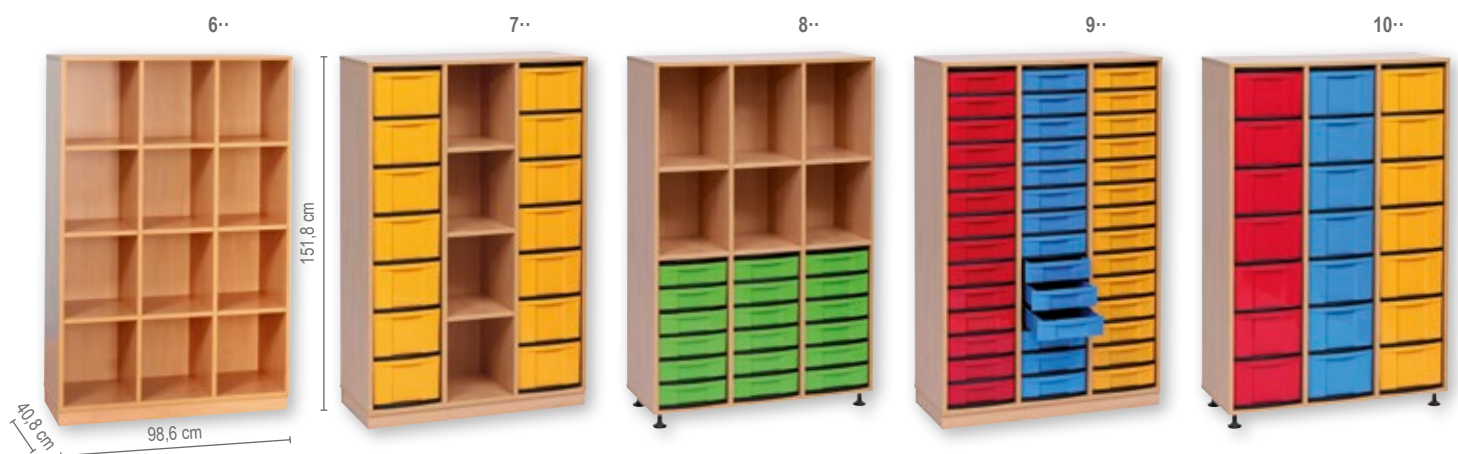

Flexeo® mittelhohes Regal, 3-reihig

Viel Stauraum auf wenig Grundfläche.
Außenmaße (H x B x T): 151,8 x 98,6 x 40,8 cm
Fachbreite x Fachtiefe (innen): 30,2 x 38,2 cm
Fachhöhe individuell einstellbar

6· 9 höhenverstellbare Fachböden (12 Fächer)
804029H45 + Dekor + Stellart ab 496,⁶⁴ / 591,- €

7· 3 höhenverstellbare Fachböden (4 Fächer),
14 große Boxen

804030H45 + Dekor + Stellart + Boxenfarbe
ab 594,⁹⁶ / 708,- €

8· 6 höhenverstellbare Fachböden (6 Fächer),
18 kleine Boxen

804031H45 + Dekor + Stellart + Boxenfarbe
ab 572,²⁷ / 681,- €

9· 42 kleine Boxen

804032H45 + Dekor + Stellart + Boxenfarbe
ab 678,¹⁵ / 807,- €

10· 21 große Boxen

804033H45 + Dekor + Stellart + Boxenfarbe
ab 678,¹⁵ / 807,- €

Aufgebaut geliefert • Frei Verwendungsstelle • 5 Jahre Garantie

Abb. 2 Regale mit 4 Fächern und 8 großen Boxen, mit Sockel, Dekor Buche hell

Höhe: 98 cm
Tiefe: 40,8 cm



SCHREINERQUALITÄT
made in Germany



Flexeo® Regale mit Boxen

Das Klassenzimmerregal verfügt über große Fächer, z. B. für Schulranzen, und über Boxen für die persönlichen Dinge der Kinder. Das Regal kann aufgrund seiner stabilen Sichtrückwand auch als Raumteiler verwendet werden. Die hochwertige Qualität hält dem Schulalltag stand. Lieferung ohne Deko
Außenmaße (H x T): 98 x 40,8 cm. Fachbreite x Fachtiefe (innen): 30,2 x 38,2 cm, Fachhöhe individuell einstellbar

2 Fächer Breite 66,5 cm	1· 4 große Boxen 806017H45 + Dekor + Stellart + Boxenfarbe	ab 415,¹³ / 494,- €	8 kleine Boxen (ohne Abb.) 806016H45 + Dekor + Stellart + Boxenfarbe	ab 415,¹³ / 494,- €
3 Fächer Breite 98,6 cm	2· 6 große Boxen 806019H45 + Dekor + Stellart + Boxenfarbe	ab 516,⁸¹ / 615,- €	12 kleine Boxen (ohne Abb.) 806018H45 + Dekor + Stellart + Boxenfarbe	ab 516,⁸¹ / 615,- €
4 Fächer Breite 130,7 cm	3· 8 große Boxen 806021H45 + Dekor + Stellart + Boxenfarbe	ab 615,¹³ / 732,- €	16 kleine Boxen (ohne Abb.) 806020H45 + Dekor + Stellart + Boxenfarbe	ab 615,¹³ / 732,- €
5 Fächer Breite 162,8 cm	4· 10 große Boxen 806023H45 + Dekor + Stellart + Boxenfarbe	ab 664,⁷¹ / 791,- €	20 kleine Boxen (ohne Abb.) 806022H45 + Dekor + Stellart + Boxenfarbe	ab 664,⁷¹ / 791,- €

Aufgebaut geliefert • Frei Verwendungsstelle • 5 Jahre Garantie

Bitte wählen Sie aus:

Variante 1: Dekor



Variante 2: Stellart



Variante 3: Boxenfarbe

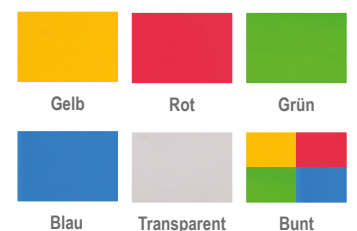

Bei Farbe „Bunt“ erfolgt die Lieferung wie auf den Bildern abgebildet. Andere Farbkombinationen sind auf Anfrage gerne möglich.

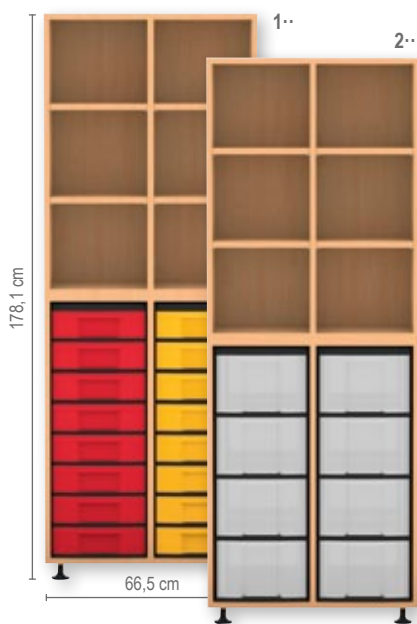

Flexeo® mittelhohes Regal, 2-reihig

6 Regalfächer, 4 höhenverstellbare Fachböden
 Außenmaße (H x B x T): 178,1 x 66,5 x 40,8 cm
 Fachbreite x Fachtiefe (innen): 30,2 x 38,2 cm
 Fachhöhe individuell einstellbar

1· mit 16 kleinen Boxen

804022H45 + Dekor + Stellart + Boxenfarbe
 ab 692,⁴⁴ / 824,- €

2· mit 8 großen Boxen

804023H45 + Dekor + Stellart + Boxenfarbe
 ab 673,⁹⁵ / 802,- €

Flexeo® mittelhohes Regal, 3-reihig

9 Regalfächer, 6 höhenverstellbare Fachböden
 Außenmaße (H x B x T): 178,1 x 98,6 x 40,8 cm
 Fachbreite x Fachtiefe (innen): 30,2 x 38,2 cm
 Fachhöhe individuell einstellbar

3· mit 24 kleinen Boxen

804020H45 + Dekor + Stellart + Boxenfarbe
 ab 811,⁷⁶ / 966,- €

4· mit 12 großen Boxen

804021H45 + Dekor + Stellart + Boxenfarbe
 ab 791,⁶⁰ / 942,- €

Aufgebaut geliefert • Frei Verwendungsstelle • 5 Jahre Garantie

Flexeo® mittelhohes Regal, 4-reihig

12 Regalfächer, 8 höhenverstellbare Fachböden
 Außenmaße (H x B x T): 178,1 x 130,7 x 40,8 cm
 Fachbreite x Fachtiefe (innen): 30,2 x 38,2 cm
 Fachhöhe individuell einstellbar

5· mit 32 kleinen Boxen

804018H45 + Dekor + Stellart + Boxenfarbe
 ab 929,⁴¹ / 1.106,- €

6· mit 16 großen Boxen

804019H45 + Dekor + Stellart + Boxenfarbe
 ab 905,⁰⁴ / 1.077,- €

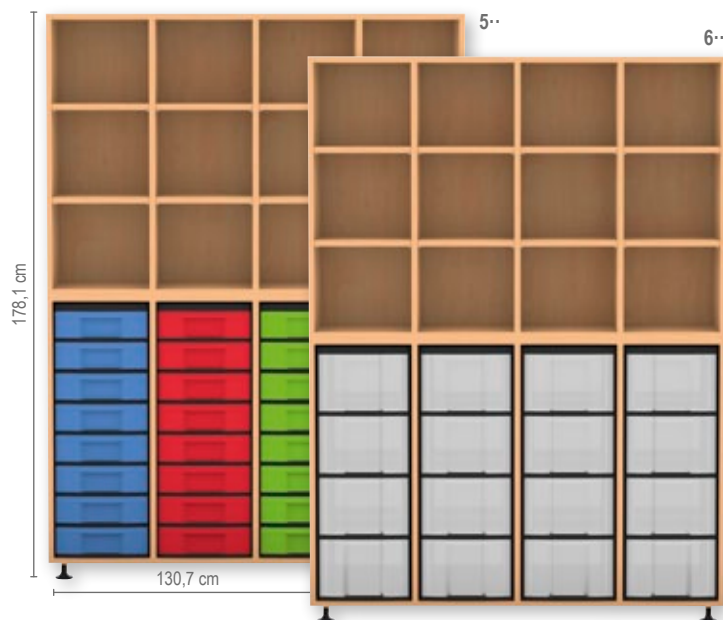
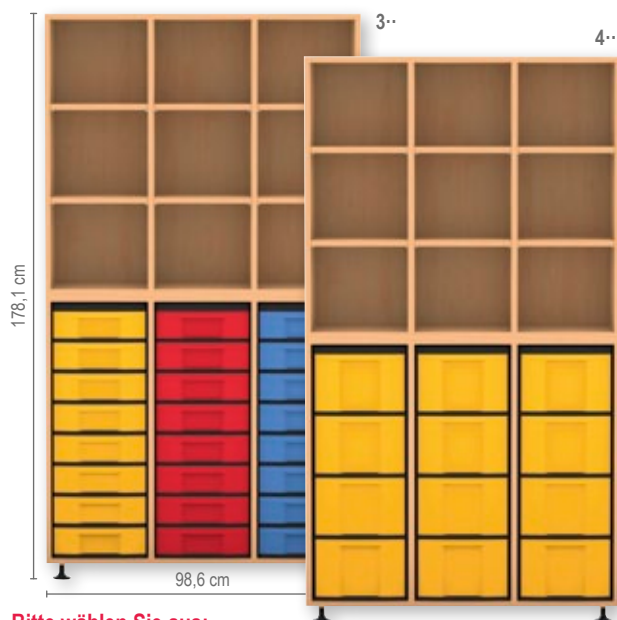

Bitte wählen Sie aus:

Variante 1: Dekor

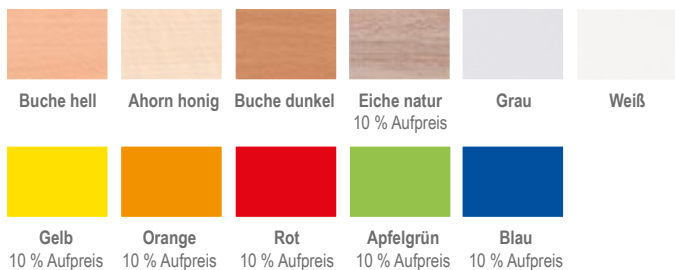

Variante 2: Stellart



Stellfüße

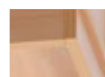

Sockel
 [26,⁸⁹ / 32,- €]
 Aufpreis

Variante 3: Boxenfarbe

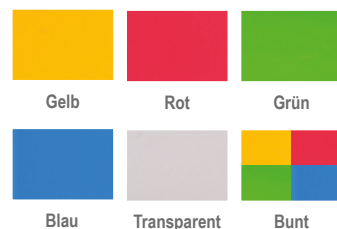

Bei Farbe „Bunt“ erfolgt die Lieferung wie auf den Bildern abgebildet. Andere Farbkombinationen sind auf Anfrage gerne möglich.

Flexeo® Bücherwagen



Abb. 809116H45
Bücherwagen breit, mit 6 Schrägablagen
je Seite, Dekor Eiche natur



Abb. 809112H45 Bücherwagen schmal,
mit 3 geraden Fachböden je Seite, Dekor
Eiche natur

Flexeo® Bücherwagen

Ideal geeignet für den Aufenthaltsraum oder die Schulbibliothek. Das Regal ist beidseitig nutzbar und kann somit auch als Raumteiler eingesetzt werden. Ob Bücher, Magazine oder Spiele – der Bücherwagen ist absolut flexibel und bietet genügend Stauraum. 2 der 4 Rollen sind feststellbar. Lieferung ohne Deko

Beidseitig nutzbar – bei allen Regalen ist die Vorder- und Rückseite identisch ausgestattet und nutzbar.

Bücherwagen, schmal

Maße (H x B x T): 158,6 x 94,4 x 66,8 cm

1 gerader Fachboden und 2 Schrägablagen je Regalseite (ohne Abb.)

809111H45 + Dekor ab **831,⁰⁹ / 989,- €**

1· 3 gerade Fachböden je Regalseite

809112H45 + Dekor ab **701,⁶⁸ / 835,- €**

3 Schrägablagen je Regalseite (ohne Abb.)

809113H45 + Dekor ab **895,⁸⁰ / 1.066,- €**

Aufgebaut geliefert • Frei Verwendungsstelle • 5 Jahre Garantie

Bücherwagen, breit, mit Mittelwand

Maße (H x B x T): 158,6 x 126,5 x 66,8 cm

2 gerade Fachböden und 4 Schrägablagen je Regalseite (ohne Abb.)

809114H45 + Dekor ab **1.473,⁹⁵ / 1.754,- €**

6 gerade Fachböden je Regalseite (ohne Abb.)

809115H45 + Dekor ab **770,⁵⁹ / 917,- €**

2· 6 Schrägablagen je Regalseite

809116H45 + Dekor ab **1.337,⁸² / 1.592,- €**

Ihre Vorteile:

- abgerundete Kanten
- Schrägablagen mit Acrylglas-Aufkantung
- alle Fachböden und Schrägablagen individuell höhenverstellbar

Flexeo® Bücherwagen mit Aufbewahrungsboxen

Platz für jede Menge Bücher und andere Gegenstände bietet dieser fahrbare Bücherwagen mit praktischen Aufbewahrungsboxen. Die vier Rollen sind feststellbar, sodass jederzeit ein sicherer Stand gewährleistet ist. Lieferung ohne Deko

Maße (H x B x T): 106,5 x 94,4 x 48 cm

3· 2 kleine + 2 große Boxen

809083H45 + Dekor + Boxenfarbe

4· 6 kleine Boxen

809084H45 + Dekor + Boxenfarbe

5· 3 große Boxen

809085H45 + Dekor + Boxenfarbe ab je **452,¹⁰ / 538,- €**



Praktische Aufbewahrung mit System

Ihre Vorteile:

- unterschiedliche Größe an Boxen möglich
- weiterer Stauraum auf der Rückseite
- feststellbare Rollen
- sicherer Stand

Abb. Eiche natur, Boxenfarbe Transparent





1··



Abb.: Dekor Ahorn honig

← geschlossen, seitlich



2··

Abb.: Dekor Weiß



3··

Abb.: Dekor Ahorn honig

Flexeo® Mobile Klapp-Bibliothek

Dieser fahrbare und zusammenklappbare Schrank ist vielseitig einsetzbar. Ob als Klapp-Bibliothek für Bücher oder als Materialschrank im Klassenzimmer – er ist äußerst praktisch! Werden die Bücher oder Materialien nicht mehr benötigt, klappen Sie den Schrank einfach zusammen, schließen ihn ab und rollen ihn dorthin, wo er nicht stört. Alles ist bestens vor Staub und unbefugtem Zugriff geschützt. Die 10 Doppel-Lastrollen (4 davon feststellbar) sind äußerst stabil und besonders leichtlaufend. **10 Rollen (4 feststellbar, 6 ungebremst)**
 Maße geschlossen (B x T): 94,7 x 81,6 cm
 Maße geöffnet (B x T): 189,4 x 40,8 cm
 Höhe wählbar: 92,3 cm oder 121,1 cm
 Lieferung stets ohne Deko

1·· 4 höhenverstellbare Fachböden

809069H45 + Dekor + Höhe ab **528,⁵⁷ / 629,- €**

2·· 6 große Boxen, 4 höhenverstellbare Fachböden

809070H45 + Dekor + Höhe + Boxenfarbe ab **612,⁶¹ / 729,- €**

3·· 12 kleine Boxen, 4 höhenverstellbare Fachböden

809071H45 + Dekor + Höhe + Boxenfarbe ab **612,⁶¹ / 729,- €**

Aufgebaut geliefert • Frei Verwendungsstelle • 5 Jahre Garantie

Bitte wählen Sie aus:

Variante 1: Dekor



Variante 2: Wagenhöhe

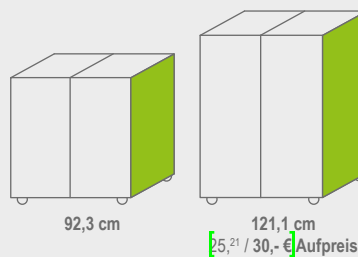

Variante 3: Boxenfarbe

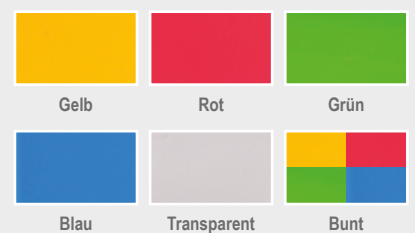

Flexeo® Universalmobil

Großes Universalmobil mit 4 leichtgängigen Rollen (2 feststellbar). In den 6 Flexeo®-Boxen finden selbst Kleinigkeiten oder vorsortierte Materialien ihren Platz. Hergestellt aus melaminharzbeschichteten Spanplatten H x B x T: 72,1 x 94,8 x 78 cm
Material: Holz, Kunststoff

809197H45 + Dekor + Boxenfarbe + Rahmenfarbe

ab 444,⁵⁴ / 529,- €



Bitte wählen Sie aus:

Variante 1: Dekor



Variante 2: Rahmenfarbe

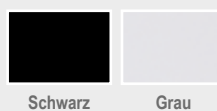

Variante 3: Boxenfarbe



Flexeo®

Multifunktions-Caddy

Dieser praktische Caddy ist gemacht, um Ihren Arbeitstag mit viel Stauraum, einer hohen Mobilität und der fantastischen All-in-one-Funktion zu erleichtern. Dank All-in-one-Funktion ist Ihr neuer, fahrbarer Alltagsbegleiter mit 4 feststellbaren Rollen ganz einfach als Rednerpult, Medienwagen, abschließbarer Aufbewahrungsschrank, kleiner Schreibtisch und als Stehpult für Präsentationen einsetzbar.

Maße (H x B x T): 106 x 60 x 60 cm
Material: Holz. Lieferung ohne Deko

809144H45 + Dekor Korpus + Dekor Front

+ Türanschlag + Schließart ab 461,³⁴ / 549,- €

Bitte Dekor Korpus/Front, Türanschlag und Schließart angeben (siehe unten)!



Bitte wählen Sie aus:

Variante 1: Dekor Korpus



Variante 2: Dekor Front



Variante 3: Türanschlag

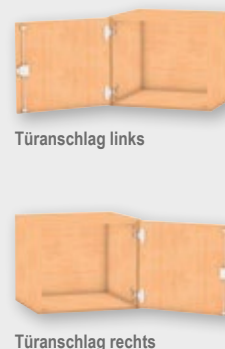

Variante 4: Schließart

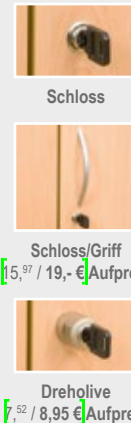

Flexeo® Materialtische



SCHREINERQUALITÄT
made in Germany



↙ Beidseitig nutzbar – bei allen Regalen ist die Vorder- und Rückseite identisch ausgestattet und nutzbar. ↘



Flexeo® Materialtisch

Regale in bewährter Flexeo®-Qualität mit integrierten Flexeo®-Boxen in Verbindung mit einer äußerst robusten Arbeitsplatte machen diesen Materialtisch zu einem Alleskönner. Tiefe: 64 cm. Lieferung ohne Deko

59 cm geeignet bis zu einer Körpergröße von ca. 142 cm
Vorderseite pro Regal immer 1 große Box, 2 kleine Boxen und 1 Fachboden
Rückseite pro Regal immer 2 Fachböden

71 cm geeignet bis zu einer Körpergröße von ca. 176 cm
Vorderseite pro Regal immer 2 große Boxen, 1 kleine Box und 1 Fachboden
Rückseite pro Regal immer 2 Fachböden

77 cm geeignet bis zu einer Körpergröße von ca. 188 cm
Vorderseite pro Regal immer 2 große Boxen, 2 kleine Boxen und 1 Fachboden
Rückseite pro Regal immer 2 Fachböden

Materialtisch 150 cm – mit 2 Regalen (ohne Abb.)

809099H45 + Dekor + Höhe + Rahmenfarbe + Boxenfarbe ab **452,¹⁰ / 538,- €**

Materialtisch 200 cm – mit 2 Regalen (ohne Abb.)

809100H45 + Dekor + Höhe + Rahmenfarbe + Boxenfarbe ab **553,⁷⁸ / 659,- €**

1· Materialtisch 250 cm mit 3 Regalen

809101H45 + Dekor + Höhe + Rahmenfarbe + Boxenfarbe ab **655,⁴⁶ / 780,- €**

Aufgebaut geliefert • Frei Verwendungsstelle • 5 Jahre Garantie

Bitte wählen Sie aus:

Variante 1: Dekor

Buche hell	Ahorn honig	Buche dunkel
Eiche natur 10 % Aufpreis	Grau	Weiß
Gelb 10 % Aufpreis	Orange 10 % Aufpreis	Rot 10 % Aufpreis
Apfelgrün 10 % Aufpreis	Blau 10 % Aufpreis	

Variante 2: Höhe

59 cm
71 cm 55,²¹ / 30,- € Aufpreis
77 cm 60,⁴² / 60,- € Aufpreis

Variante 3: Rahmenfarbe

Schwarz
Grau

Variante 4: Boxenfarbe

Gelb	Rot	Grün
Blau	Transparent	Bunt
Grau	Schwarz	

Materialboxen

Die robusten Kunststoff-Materialboxen eignen sich ideal für den alltäglichen Schulgebrauch. Ob für Bastelmaterial, Bürobedarf oder Lernthemen: Die Alleskönner lassen sich individuell einsetzen und sorgen für Ordnung in Ihren Räumen.

Ihre Vorteile:

- bruch sichere Kunststoffboxen
- robust
- Polypropylen: chemisch resistent
- 7 verschiedene Farben
- 4 verschiedene Größen
- ideale Aufbewahrungsboxen
- leicht zu reinigen
- stapelbar ineinander sowie aufeinander
- Ausschnitt in der Front ermöglicht guten Eingriff
- DIN-A4-Blätter einlegbar



Lieferung ohne Deckel



Materialbox – Gr. S

Höhe: 7,5 cm, Außenmaße (B x T): 31,2 x 42,7 cm, Innenmaße (B x T): 27,6 x 37,6 cm

- | | |
|-----------|-----------|
| 82951H45* | 82955H45* |
| 82952H45* | 82956H45* |
| 82953H45* | 82958H45* |
| 82954H45* | |
- je **7,06 / 8,40 €**



1• 4 Rollen

für Grattells-Materialbox – Gr. XL

89625H45* 4 Stück **11,60 / 13,80 €**



2•

Lieferung ohne Box

2• Deckel für Grattells-Materialbox

Aufklickbarer, transparenter Deckel

Eignet sich ideal für die Materialboxen in den Größen S, M und L. Maße (H x B x T): 3,2 x 28,4 x 43 cm

82969H45* **4,96 / 5,90 €**

Der Deckel sorgt für ein Verschließen der Box, sodass nichts herausfallen kann.

Robuste Metall-Aufhängevorrichtung für die Grattells-Boxen



Materialbox – Gr. M

Höhe: 15 cm, Außenmaße (B x T): 31,2 x 42,7 cm, Innenmaße (B x T): 27,6 x 37,6 cm

- | | |
|-----------|-----------|
| 82959H45* | 58390H45* |
| 82960H45* | 82964H45* |
| 82961H45* | 58389H45* |
| 82962H45* | |
- je **11,09 / 13,20 €**



Materialbox – Gr. L

Höhe: 22,5 cm, Außenmaße (B x T): 31,2 x 42,7 cm, Innenmaße (B x T): 27,6 x 37,6 cm

- | | |
|-----------|-----------|
| 89611H45* | 89615H45* |
| 89612H45* | 89616H45* |
| 89613H45* | 89617H45* |
| 89614H45* | |
- je **15,08 / 17,95 €**



Materialbox – Gr. XL

Höhe: 30 cm, Außenmaße (B x T): 31,2 x 42,7 cm, Innenmaße (B x T): 27,6 x 37,6 cm

- | | |
|-----------|-----------|
| 89618H45* | 89622H45* |
| 89619H45* | 89623H45* |
| 89620H45* | 89624H45* |
| 89621H45* | |
- je **16,39 / 19,50 €**

[Versandkosten: 5,80 / 6,90 € – Versandkosten Flexeo®-Möbel: 30,- / 35,70 € pro Möbelstück]

Flexeo® Regale PRO

Die Flexeo®-Regale PRO eignen sich für jede Raumsituation. Ob hohe, kleine, breite oder schmale Regale – wählen Sie einfach selbst. In den **praktischen Boxen** verstauen Sie jede Menge Materialien. Mit den Farben der Boxen können Sie beispielsweise verschiedene Lernkonzepte entwickeln und verfolgen.

Die 8 mm starke Rückwand verleiht dem Regal **enorme Stabilität**. Die Regale können an die Wand gestellt und aufgrund der **Sichrückwand** als **Raumteiler** genutzt werden. Die robuste Melaminharzbeschichtung des Regals verfügt über eine **hervorragende Qualität** und hält jahrelangen schulischen Belastungen stand. Verschmutzungen können feucht abgewischt werden. Die 2-mm-ABS-Kante bietet **Schutz vor Stößen und Feuchtigkeit**, sodass Abnutzungserscheinungen verhindert werden. Lieferung ohne Deko



Abb.: Dekor Buche hell



Aufkantung

Die Aufkantung mit einer Höhe von zusätzlichen 6,5 cm eignet sich zum Sammeln von z. B. Spielzeug und verhindert ein Herunterfallen vom Regal.

Flexeo® Information:

Die Vorteile der Granelles-Materialboxen finden Sie auf Seite 87.

Höhe ohne Aufkantung: 31,9 cm • Höhe mit Aufkantung: 38,4 cm • Tiefe: 48 cm

2 der 4 Rollen sind feststellbar.



Abb.: Dekor Buche hell

	1 Reihe		2 Reihen	
	Breite 37,7 cm	Breite 73,1 cm	Breite 73,1 cm	Breite 108,5 cm
	ohne Aufkantung	mit Aufkantung (ohne Abb.)	ohne Aufkantung	mit Aufkantung
1 große Box	1· 808022H45 + Dekor + Stellart + Boxenfarbe ab 152, ¹⁰ / 181,- €	808048H45 + Dekor + Stellart + Boxenfarbe ab 172, ²⁷ / 205,- €	2 große Boxen 808023H45 (o. Abb.) + Dekor + Stellart + Boxenfarbe ab 203, ³⁶ / 242,- €	3· 808049H45 + Dekor + Stellart + Boxenfarbe ab 230, ²⁵ / 274,- €
2 kleine Boxen	2· 808018H45 + Dekor + Stellart + Boxenfarbe ab 155, ⁴⁶ / 185,- €	808044H45 + Dekor + Stellart + Boxenfarbe ab 173, ¹¹ / 206,- €	4 kleine Boxen 4· 808019H45 + Dekor + Stellart + Boxenfarbe ab 220, ¹⁷ / 262,- €	808045H45 (o. Abb.) + Dekor + Stellart + Boxenfarbe ab 257, ⁹⁸ / 307,- €

Aufgebaut geliefert • Frei Verwendungsstelle • 5 Jahre Garantie



Abb.: Dekor Buche hell/Weiß

	3 Reihen		4 Reihen	
	Breite 108,5 cm	Breite 143,9 cm	Breite 143,9 cm	Breite 179,3 cm
	ohne Aufkantung	mit Aufkantung	ohne Aufkantung	mit Aufkantung (ohne Abb.)
3 große Boxen	5· 808024H45 + Dekor + Stellart + Boxenfarbe ab 267, ²³ / 318,- €	808050H45 (o. Abb.) + Dekor + Stellart + Boxenfarbe ab 299, ¹⁶ / 356,- €	4 große Boxen 7· 808025H45 + Dekor + Stellart + Boxenfarbe ab 293, ²⁸ / 349,- €	808051H45 + Dekor + Stellart + Boxenfarbe ab 331, ⁹³ / 395,- €
6 kleine Boxen	808020H45 (o. Abb.) + Dekor + Stellart + Boxenfarbe ab 289, ⁹² / 345,- €	6· 808046H45 + Dekor + Stellart + Boxenfarbe ab 322, ⁶⁹ / 384,- €	8 kleine Boxen 8· 808021H45 + Dekor + Stellart + Boxenfarbe ab 321, ⁸⁵ / 383,- €	808047H45 + Dekor + Stellart + Boxenfarbe ab 359, ⁶⁶ / 428,- €

Aufgebaut geliefert • Frei Verwendungsstelle • 5 Jahre Garantie

Höhe ohne Aufkantung: 54,3 cm • Höhe mit Aufkantung: 60,8 cm • Tiefe: 48 cm

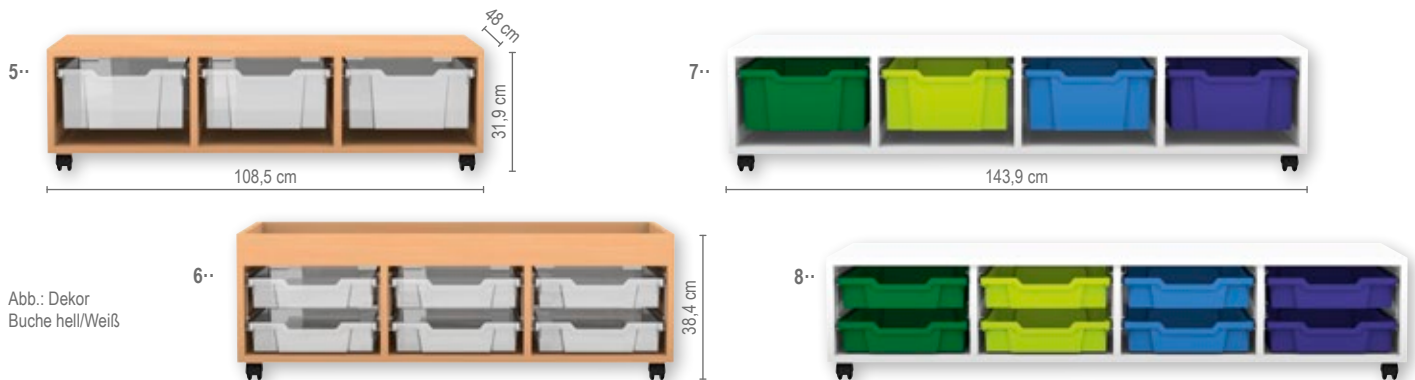

Abb.: Dekor Buche hell

	1 Reihe Breite 37,7 cm		2 Reihen Breite 73,1 cm	
	ohne Aufkantung	mit Aufkantung (ohne Abb.)	ohne Aufkantung	mit Aufkantung (ohne Abb.)
2 große Boxen	1· 808030H45 + Dekor + Stellart + Boxenfarbe ab 183,¹⁹ / 218,- €	808056H45 + Dekor + Stellart + Boxenfarbe ab 203,³⁶ / 242,- €	3· 808031H45 + Dekor + Stellart + Boxenfarbe ab 267,²³ / 318,- €	808057H45 + Dekor + Stellart + Boxenfarbe ab 293,²⁸ / 349,- €
4 kleine Boxen	2· 808026H45 + Dekor + Stellart + Boxenfarbe ab 193,²⁸ / 230,- €	808052H45 + Dekor + Stellart + Boxenfarbe ab 212,⁶¹ / 253,- €	4· 808027H45 + Dekor + Stellart + Boxenfarbe ab 283,¹⁹ / 337,- €	808053H45 + Dekor + Stellart + Boxenfarbe ab 311,⁷⁶ / 371,- €

Aufgebaut geliefert • Frei Verwendungsstelle • 5 Jahre Garantie

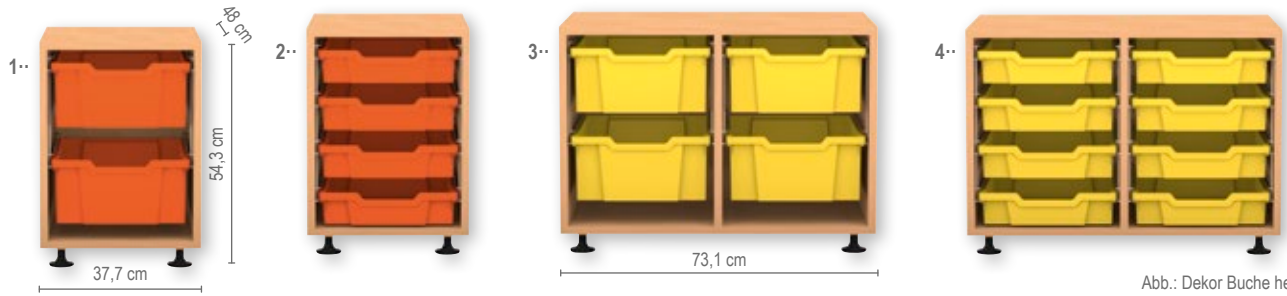

Abb.: Dekor Buche hell/Weiß

	3 Reihen Breite 108,5 cm		4 Reihen Breite 143,9 cm	
	ohne Aufkantung	mit Aufkantung	ohne Aufkantung	mit Aufkantung (ohne Abb.)
6 große Boxen	5· 808032H45 + Dekor + Stellart + Boxenfarbe ab 359,⁶⁶ / 428,- €	808058H45 (o. Abb.) + Dekor + Stellart + Boxenfarbe ab 405,⁰⁴ / 482,- €	7· 808033H45 + Dekor + Stellart + Boxenfarbe ab 411,⁷⁶ / 490,- €	808059H45 + Dekor + Stellart + Boxenfarbe ab 451,²⁶ / 537,- €
12 kleine Boxen	808028H45 (o. Abb.) + Dekor + Stellart + Boxenfarbe ab 384,⁰³ / 457,- €	6· 808054H45 + Dekor + Stellart + Boxenfarbe ab 415,¹³ / 494,- €	8· 808029H45 + Dekor + Stellart + Boxenfarbe ab 441,¹⁸ / 525,- €	808055H45 + Dekor + Stellart + Boxenfarbe ab 476,⁴⁷ / 567,- €

Aufgebaut geliefert • Frei Verwendungsstelle • 5 Jahre Garantie

Bitte wählen Sie aus:

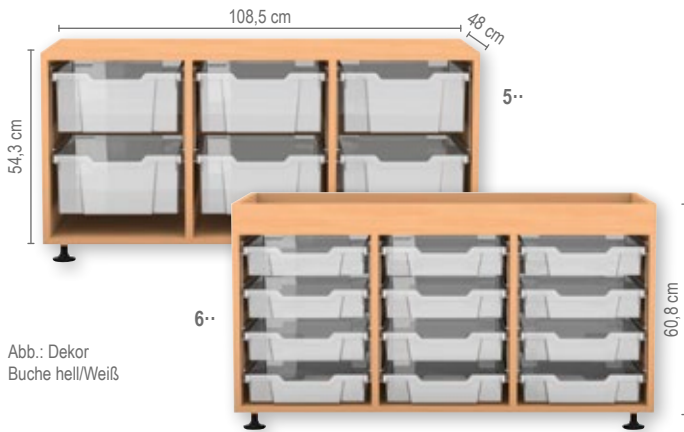
Variante 1: Dekor

Buche hell, Ahorn honig, Buche dunkel, Eiche natur 10 % Aufpreis, Grau, Weiß, Gelb 10 % Aufpreis, Orange 10 % Aufpreis, Rot 10 % Aufpreis, Apfelgrün 10 % Aufpreis, Blau 10 % Aufpreis

Variante 2: Stellart

Rollen (2 der 4 Rollen sind feststellbar), Stellfüße, Sockel 26,⁸⁹ / 32,- € Aufpreis

Variante 3: Boxenfarbe

Gelb, Orange, Hellgrün, Dunkelgrün, Hellblau, Dunkelblau, Transparent, Bunt A, Bunt B, Orange/Gelb, Hellgrün/Dunkelgrün, Hellblau/Dunkelblau

Bei Farbkombinationen erfolgt die Lieferung wie auf den Bildern abgebildet. Andere Farbkombinationen sind auf Anfrage möglich.

Flexeo® Regale PRO

Höhe: 99,1 cm
Breite: 73,1 cm
Tiefe: 48 cm

Abb. Dekor Buche hell, Transparent

3··



SCHREINERQUALITÄT
made in Germany

Flexeo® Regale PRO

Das Regal verfügt über eine Boxen-Reihe und eine Fachboden-Reihe. Sie können zwischen kleinen und großen Gratnells-Materialboxen sowie zwischen 1 oder 2 verstellbaren Fachböden je nach Bedarf wählen.

Ob Sockel, Rollen oder Standfüße, suchen Sie sich je nach Einsatzgebiet des Regals eine Stellvariante aus. Die Stellvarianten lassen sich miteinander kombinieren, da sie immer die gleiche Höhe haben.

Außenmaße (H x B x T): 99,1 x 73,1 x 48 cm
Fachbreite x Fachtiefe (innen): 33,5 x 43,7 cm
Fachhöhe individuell einstellbar. Lieferung ohne Deko

2 Reihen

1·· 1 Fachboden 4 große Boxen	80800H45 + Dekor + Stellart + Boxenfarbe ab 363,⁸⁷ / 433,- €
2·· 1 Fachboden 8 kleine Boxen	808001H45 + Dekor + Stellart + Boxenfarbe ab 384,⁸⁷ / 458,- €
3·· 2 Fachböden 4 große Boxen	808002H45 + Dekor + Stellart + Boxenfarbe ab 384,⁸⁷ / 458,- €
4·· 2 Fachböden 8 kleine Boxen	808003H45 + Dekor + Stellart + Boxenfarbe ab 405,⁰⁴ / 482,- €

Aufgebaut geliefert • Frei Verwendungsstelle • 5 Jahre Garantie



1··



2··

Abb.: Dekor Buche hell



4··

73,1 cm

Bitte wählen Sie aus:

Variante 1: Dekor



Variante 2: Stellart



Variante 3: Boxenfarbe



Bei Farbkombinationen erfolgt die Lieferung wie auf den Bildern abgebildet. Andere Farbkombinationen sind auf Anfrage möglich.

Flexeo® Regale PRO



Höhe: 99,1 cm
Breite: 108,5 cm
Tiefe: 48 cm

Abb. Dekor Buche hell, Bunt B

alle Regale mit
Sichrückwand

Warum Flexeo®?
Wir zeigen es Ihnen!
Auf den Seiten 15 - 17
+ 34 + 68



Abb.: Dekor Buche hell



Flexeo® Regale PRO

Die Flexeo®-Regale verfügen über zwei Boxen-Reihen und 1 oder 2 Fachboden-Reihen. Sie können je nach Bedarf zwischen kleinen und großen Gratnells-Materialboxen sowie zwischen unterschiedlich vielen verstellbaren Fachböden wählen. Ob Sockel, Rollen oder Standfüße, suchen Sie sich je nach Einsatzgebiet des Regals eine Stellvariante aus. Die Stellvarianten lassen sich miteinander kombinieren, da sie immer über die gleiche Höhe verfügen.

Die 8 mm starke Rückwand verleiht dem Regal **enorme Stabilität**. Die Regale können an die Wand gestellt und aufgrund der **Sichrückwand** als **Raumteiler** genutzt werden.

Die robuste Melaminharzbeschichtung des Regals verfügt über eine **hervorragende Qualität** und hält jahrelangen schulischen Belastungen stand. Verschmutzungen können feucht abgewischt werden.

Die 2-mm-ABS-Kante bietet **Schutz vor Stößen und Feuchtigkeit**, sodass Abnutzungserscheinungen verhindert werden. Lieferung ohne Deko

Flexeo® Information: Die Vorteile der Gratnells-Materialboxen finden Sie auf Seite 87.

3 Reihen

Außenmaße (H x B x T): 99,1 x 108,5 x 48 cm
Fachbreite x -tiefe (innen): 33,5 x 43,7 cm
Fachhöhe individuell einstellbar

1.. 1 Fachboden, 8 große Boxen	808004H45 + Dekor + Stellart + Boxenfarbe	ab 496, ⁶⁴ / 591,- €
2.. 1 Fachboden, 16 kleine Boxen	808005H45 + Dekor + Stellart + Boxenfarbe	ab 516, ⁸¹ / 615,- €
3.. 2 Fachböden, 8 große Boxen	808006H45 + Dekor + Stellart + Boxenfarbe	ab 516, ⁸¹ / 615,- €
4.. 2 Fachböden, 16 kleine Boxen	808007H45 + Dekor + Stellart + Boxenfarbe	ab 534, ⁴⁵ / 636,- €

Aufgebaut geliefert • Frei Verwendungsstelle • 5 Jahre Garantie

[Versandkosten: 5,⁸⁰ / 6,⁹⁰ € – Versandkosten Flexeo®-Möbel: 30,- / 35,⁷⁰ € pro Möbelstück]

Flexeo® Regale PRO

Höhe: 99,1 cm
Breite: 143,9 cm
Tiefe: 48 cm

Sie nehmen die Box heraus
und mit an Ihren Platz!



Abb. Dekor Buche hell, Bunt A



Abb.: Dekor Buche hell

4 Reihen

Außenmaße (H x B x T): 99,1 x 143,9 x 48 cm
Fachbreite x -tiefe (innen): 33,5 x 43,7 cm
Fachhöhe individuell einstellbar. Lieferung ohne Deko

1.. 2 Fachböden, 8 große Boxen	808008H45 + Dekor + Stellart + Boxenfarbe	ab 636, ⁹⁷ / 758,- €
2.. 2 Fachböden, 16 kleine Boxen	808009H45 + Dekor + Stellart + Boxenfarbe	ab 664, ⁷¹ / 791,- €
3.. 4 Fachböden, 8 große Boxen	808010H45 + Dekor + Stellart + Boxenfarbe	ab 664, ⁷¹ / 791,- €
4.. 4 Fachböden, 16 kleine Boxen	808011H45 + Dekor + Stellart + Boxenfarbe	ab 683, ¹⁹ / 813,- €

Aufgebaut geliefert • Frei Verwendungsstelle • 5 Jahre Garantie

Flexeo® Information: Die Vorteile der Gratnetts-Materialboxen finden Sie auf Seite 87.

Bitte wählen Sie aus:

Variante 1: Dekor



Variante 2: Stellart



Variante 3: Boxenfarbe



Bei Farbkombinationen erfolgt die Lieferung wie auf den Bildern abgebildet. Andere Farbkombinationen sind auf Anfrage möglich.

Flexeo® Regale PRO

Die Flexeo®-Regale PRO eignen sich für jede Raumsituation. Ob hohe, kleine, breite oder schmale Regale – wählen Sie einfach selbst. In den **praktischen Boxen** verstauen Sie jede Menge Materialien. Mit den Farben der Boxen können Sie beispielsweise verschiedene Lernkonzepte entwickeln und verfolgen.

Die 8 mm starke Rückwand verleiht dem Regal **enorme Stabilität**. Die Regale können an die Wand gestellt und aufgrund der **Sichrückwand** als **Raumteiler** genutzt werden. Die robuste Melaminharzbeschichtung des Regals verfügt über eine **hervorragende Qualität** und hält jahrelangen schulischen Belastungen stand. Verschmutzungen können feucht abgewischt werden. Die 2-mm-ABS-Kante bietet **Schutz vor Stößen und Feuchtigkeit**, sodass Abnutzungserscheinungen verhindert werden. Lieferung ohne Deko

Flexeo® Information:

Die Vorteile der Gratnells-Materialboxen finden Sie auf Seite 87.



Abb. Dekor Buche hell



Aufkantung

Die Aufkantung mit einer Höhe von zusätzlichen 6,5 cm eignet sich zum Sammeln von z. B. Spielzeug und verhindert ein Herunterfallen vom Regal.

Höhe ohne Aufkantung: 76,7 cm • Höhe mit Aufkantung: 83,2 cm • Tiefe: 48 cm • 2 der 4 Rollen sind feststellbar



Abb.: Dekor Buche hell

1 Reihe

Breite 37,7 cm

ohne Aufkantung

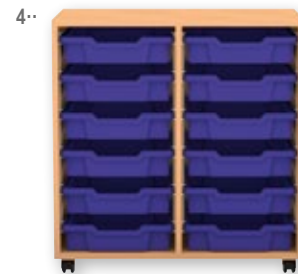
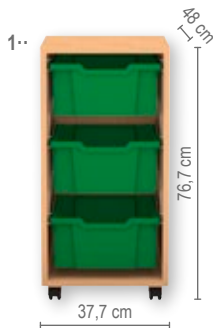
mit Aufkantung (ohne Abb.)

3 große Boxen

1· 808038H45 + Dekor + Stellart + Boxenfarbe

ab 209,²⁴ / 249,- €

808064H45 + Dekor + Stellart + Boxenfarbe

ab 230,²⁵ / 274,- €

6 kleine Boxen

2· 808034H45 + Dekor + Stellart + Boxenfarbe

ab 209,²⁴ / 249,- €

808060H45 + Dekor + Stellart + Boxenfarbe

ab 230,²⁵ / 274,- €

2 Reihen

Breite 73,1 cm

ohne Aufkantung

mit Aufkantung

6 große Boxen

808039H45 (o. Abb.) + Dekor + Stellart + Boxenfarbe

ab 339,⁵⁰ / 404,- €

3· 808065H45 + Dekor + Stellart + Boxenfarbe

ab 363,⁸⁷ / 433,- €

12 kleine Boxen

4· 808035H45 + Dekor + Stellart + Boxenfarbe

ab 368,⁹¹ / 439,- €

808061H45 (o. Abb.) + Dekor + Stellart + Boxenfarbe

ab 394,⁹⁶ / 470,- €

Aufgebaut geliefert • Frei Verwendungsstelle • 5 Jahre Garantie

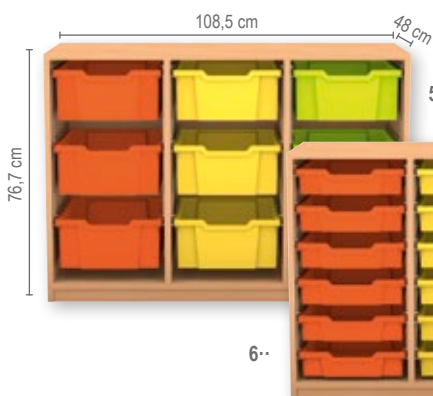

5·

6·

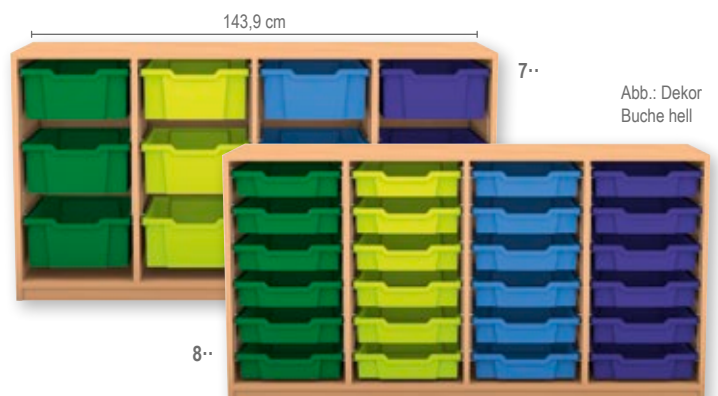

7·

Abb.: Dekor Buche hell

3 Reihen

Breite 108,5 cm

ohne Aufkantung

mit Aufkantung (ohne Abb.)

9 große Boxen

5· 808040H45 + Dekor + Stellart + Boxenfarbe

ab 405,⁰⁴ / 482,- €

808066H45 + Dekor + Stellart + Boxenfarbe

ab 437,⁸² / 521,- €

18 kleine Boxen

6· 808036H45 + Dekor + Stellart + Boxenfarbe

ab 439,⁵⁰ / 523,- €

808062H45 + Dekor + Stellart + Boxenfarbe

ab 486,⁵⁵ / 579,- €

4 Reihen

Breite 143,9 cm

ohne Aufkantung

mit Aufkantung (ohne Abb.)

12 große Boxen

7· 808041H45 + Dekor + Stellart + Boxenfarbe

ab 506,⁷² / 603,- €

808067H45 + Dekor + Stellart + Boxenfarbe

ab 544,⁵⁴ / 648,- €

24 kleine Boxen

8· 808037H45 + Dekor + Stellart + Boxenfarbe

ab 543,⁷⁰ / 647,- €

808063H45 + Dekor + Stellart + Boxenfarbe

ab 608,⁴⁰ / 724,- €

Aufgebaut geliefert • Frei Verwendungsstelle • 5 Jahre Garantie



Warum Flexeo®?
Wir zeigen es Ihnen!
 Auf den Seiten 15 - 17
 + 34 + 68



Abb. Dekor Buche hell, Lieferung ohne Deko

Höhe: 76,9 cm • Tiefe: 48 cm • Rückwand nur im oberen Teil

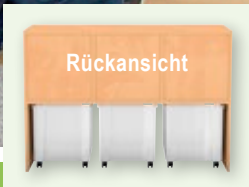

Rollen bei den Boxen nicht feststellbar

Abb.: Dekor Buche hell

2 Reihen	ohne Aufkantung	3 Reihen	ohne Aufkantung
Breite 73,1 cm		Breite 108,5 cm	
1· 6 kleine Boxen, 2 fahrbare XL-Boxen	808108H45 + Dekor + Boxenfarbe ab 378,¹⁵ / 450,- €	3· 9 kleine Boxen, 3 fahrbare XL-Boxen	808110H45 + Dekor + Boxenfarbe ab 431,⁹³ / 514,- €
2· 2 kleine Boxen, 2 große Boxen, 2 fahrbare XL-Boxen	808109H45 + Dekor + Boxenfarbe ab 363,⁸⁷ / 433,- €	4· 3 kleine Boxen, 3 große Boxen, 3 fahrbare XL-Boxen	808111H45 + Dekor + Boxenfarbe ab 405,⁰⁴ / 482,- €

Aufgebaut geliefert • Frei Verwendungsstelle • 5 Jahre Garantie

Bitte wählen Sie aus:

Variante 1: Dekor



Variante 2: Stellart



Variante 3: Boxenfarbe



Bei Farbkombinationen erfolgt die Lieferung wie auf den Bildern abgebildet. Andere Farbkombinationen sind auf Anfrage möglich.

2 der 4 Rollen sind feststellbar



Flexeo® Regale PRO mit Stahlrahmen

Das Flexeo®-Regal ist **multifunktional** einsetzbar. Es kann als klassisches Regal oder sogar als **Sitzelement** verwendet werden. Mit den **praktischen Boxen** dient das Regal zusätzlich als Aufbewahrungsmöbel.

Durch die **Rollen** (2 von 4 Rollen feststellbar) sind Ihnen in der **Mobilität** des Regals keine Grenzen gesetzt. Kinderleicht kann das Regal von einem zum anderen Ort geschoben werden. Aufgrund des stabilen Stahlrahmens meistern Sie Türerhebungen und andere Unebenheiten meisterhaft. An dem stabilen Regal werden Sie lange Freude haben. Nehmen Sie Platz auf den bequemen Sitzpolstern. Diese sind in vielen Farben und verschiedenen Stoffarten erhältlich. Bitte separat bestellen.

Regale PRO mit Stahlrahmen

- 1•• 3 Reihen, 9 kleine Boxen, Maße (H x B x T): 42,9 x 108,5 x 48 cm
808170H45 + Dekor + Boxenfarbe ab **547,⁰⁶ / 651,- €**
- 3 Reihen, 6 kleine Boxen, Maße (H x B x T): 36,5 x 108,5 x 48 cm (ohne Abb.)
808165H45 + Dekor + Boxenfarbe ab **525,²¹ / 625,- €**
- 2•• 2 Reihen, 2 große Boxen, Maße (H x B x T): 36,5 x 73,1 x 48 cm
808162H45 + Dekor + Boxenfarbe ab **469,⁷⁵ / 559,- €**
- 3•• 4 Reihen, 4 kleine/4 große Boxen, Maße (H x B x T): 42,9 x 143,9 x 48 cm
808173H45 + Dekor + Boxenfarbe ab **654,⁶² / 779,- €**

Dekor + Boxenfarbe finden Sie auf Seite 100.

5•• Sitzpolster für Flexeo®-Regal

Mit dem passenden Sitzpolster können Sie Ihr Regal im Handumdrehen zu einer praktischen Sitzgelegenheit erweitern. Die Anbringung des Polsters erfolgt über einen Klebestreifen auf der Rückseite des Polsters. Einfach Schutzfolie abziehen und das Polster auf dem gewünschten Möbelstück anbringen. Durch den Klettverschluss lässt sich das Polster wieder abnehmen.

- Maße (H x B x T): 4 x 72,1 x 47 cm
85111H45 + Polsterfarbe ab **75,²¹ / 89,⁵⁰ €**
- Maße (H x B x T): 4 x 107,5 x 47 cm
85221H45 + Polsterfarbe ab **85,⁶⁷ / 101,⁹⁵ €**
- Maße (H x B x T): 4 x 143,9 x 47 cm
85299H45 + Polsterfarbe ab **129,³⁷ / 153,⁹⁵ €**

Bitte Polsterfarbe angeben.
Sitzpolster wählbar in Kunstleder, Stoffgruppe 7, oder INKA, Stoffgruppe 2 (siehe Seite 158).

- 2 Reihen, 4 kleine Boxen (H x B x T): 36,5 x 73,1 x 48 cm (ohne Abb.)
808163H45 + Dekor + Boxenfarbe ab **473,¹¹ / 563,- €**
- 3 Reihen, 3 große Boxen (H x B x T): 36,5 x 108,5 x 48 cm (ohne Abb.)
808164H45 + Dekor + Boxenfarbe ab **520,¹⁷ / 619,- €**
- 4 Reihen, 4 große Boxen (H x B x T): 36,5 x 143,9 x 48 cm (ohne Abb.)
808166H45 + Dekor + Boxenfarbe ab **570,⁵⁹ / 679,- €**
- 4 Reihen, 8 kleine Boxen (H x B x T): 36,5 x 143,9 x 48 cm (ohne Abb.)
808167H45 + Dekor + Boxenfarbe ab **577,³¹ / 687,- €**
- 2 Reihen, 6 kleine Boxen (H x B x T): 42,9 x 73,1 x 48 cm (ohne Abb.)
808168H45 + Dekor + Boxenfarbe ab **523,⁵³ / 623,- €**
- 4•• 2 Reihen, je 2 kleine und große Boxe (H x B x T): 42,9 x 73,1 x 48 cm
808169H45 + Dekor + Boxenfarbe ab **520,¹⁷ / 619,- €**
- 3 Reihen, je 3 kleine und große Boxen (H x B x T): 42,9 x 108,5 x 48 cm (ohne Abb.)
808171H45 + Dekor + Boxenfarbe ab **542,⁰² / 645,- €**
- 4 Reihen, 12 kleine Boxen (H x B x T): 42,9 x 143,9 x 48 cm (ohne Abb.)
808172H45 + Dekor + Boxenfarbe ab **661,³⁴ / 787,- €**

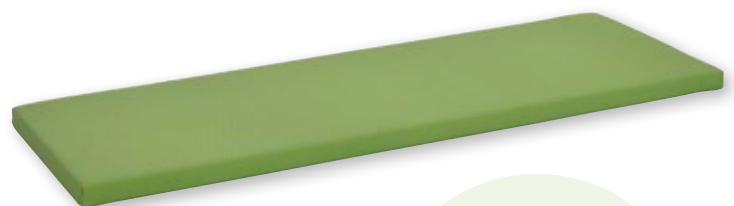

5••

Mit praktischem Reißverschluss, um das Innenleben problemlos entnehmen zu können. Einfach Schutzfolie abziehen, Polster mit dem Klebestreifen auf dem Regal anbringen, dann kann das Polster bei Bedarf mittels Klettband kinderleicht entfernt und wieder angebracht werden.





Sie nehmen die Box heraus und mit an Ihren Platz!



 **SCHREINERQUALITÄT**
made in Germany

Warum Flexeo®?
Wir zeigen es Ihnen!
Auf den Seiten 15 - 17
+ 34 + 68

Abb. Dekor Buche hell

Flexeo® Regale PRO

Ordnung halten leicht gemacht

Verstauen Sie jegliche Art von Utensilien in den praktischen Kunststoff-Materialboxen. Je nach Bedarf wählen Sie die Größe und das Dekor des Regals, die Farbe der Materialboxen sowie die entsprechende Stellvariante. Immer passend – individuell auf Sie abgestimmt.

Die 8 mm starke Rückwand verleiht dem Regal **enorme Stabilität**. Die Regale können an die Wand gestellt und aufgrund der **Sichrückwand** als **Raumteiler** genutzt werden.

Die robuste Melaminharzbeschichtung des Regals verfügt über eine **hervorragende Qualität** und hält jahrelangen schulischen Belastungen stand. Verschmutzungen können feucht abgewischt werden. Die 2-mm-ABS-Kante bietet **Schutz vor Stößen und Feuchtigkeit**, sodass Abnutzungserscheinungen verhindert werden. Lieferung ohne Deko
Außenmaß ohne Aufkantung (H x T): 99,1 x 48 cm
Außenmaß mit Aufkantung (H x T): 105,6 x 48 cm

Flexeo® Information: Die Vorteile der Grateils-Materialboxen finden Sie auf Seite 87.

ohne Aufkantung

mit Aufkantung

1 Reihe 4 große Boxen Breite 37,7 cm	1· 808043H45 + Dekor + Stellart + Boxenfarbe ab 202,⁵² / 241,- €	808072H45 (o. Abb.) + Dekor + Stellart + Boxenfarbe ab 221,⁸⁵ / 264,- €
2 Reihen 8 große Boxen Breite 73,1 cm	2· 808012H45 + Dekor + Stellart + Boxenfarbe ab 452,¹⁰ / 538,- €	808073H45 (o. Abb.) + Dekor + Stellart + Boxenfarbe ab 479,⁸³ / 571,- €
3 Reihen 12 große Boxen Breite 108,5 cm	3· 808013H45 + Dekor + Stellart + Boxenfarbe ab 535,²⁹ / 637,- €	5· 808074H45 + Dekor + Stellart + Boxenfarbe ab 570,⁵⁹ / 679,- €
4 Reihen 16 große Boxen Breite 143,9 cm	4· 808014H45 + Dekor + Stellart + Boxenfarbe ab 608,⁴⁰ / 724,- €	808075H45 (o. Abb.) + Dekor + Stellart + Boxenfarbe ab 646,²² / 769,- €

Aufgebaut geliefert • Frei Verwendungsstelle • 5 Jahre Garantie
Variantenauswahl (Dekor, Stellart, Boxenfarbe) siehe Seite 98

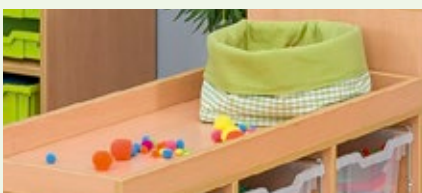

Aufkantung

Die Aufkantung mit einer Höhe von zusätzlichen 6,5 cm eignet sich zum Sammeln von z. B. Spielzeug und verhindert ein Herunterfallen vom Regal.



Sichrückwand

Die 8 mm starke Rückwand verleiht dem Regal enorme Stabilität. Die Regale können an die Wand gestellt oder aufgrund der Sichrückwand als Raumteiler genutzt werden.



Flexeo® Regale PRO

Alle Regale mit Sichtrückwand

Höhe ohne Aufkantung: 99,1 cm
 Höhe mit Aufkantung: 105,6 cm
 Tiefe: 48 cm

Mit großen Gratnells-Boxen • Mit Rollen Bunt A (Farbbeispiel, weitere Farben s. Seite 87)

2 der 4 Rollen sind feststellbar

Abb.: Dekor Buche hell

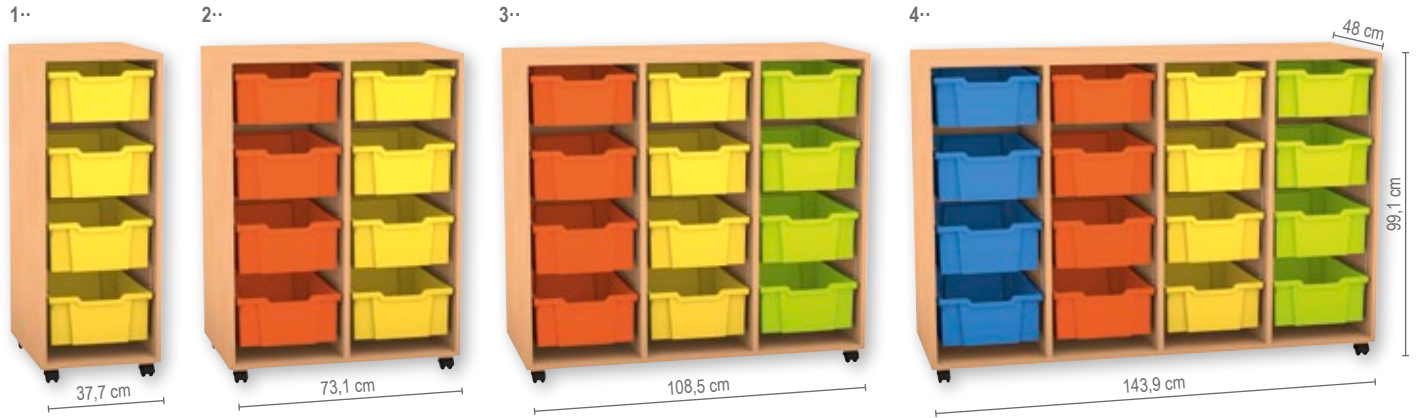

Mit großen Gratnells-Boxen • Mit Standfüßen Transparent (Farbbeispiel, weitere Farben s. Seite 87)

Abb.: Dekor Buche hell

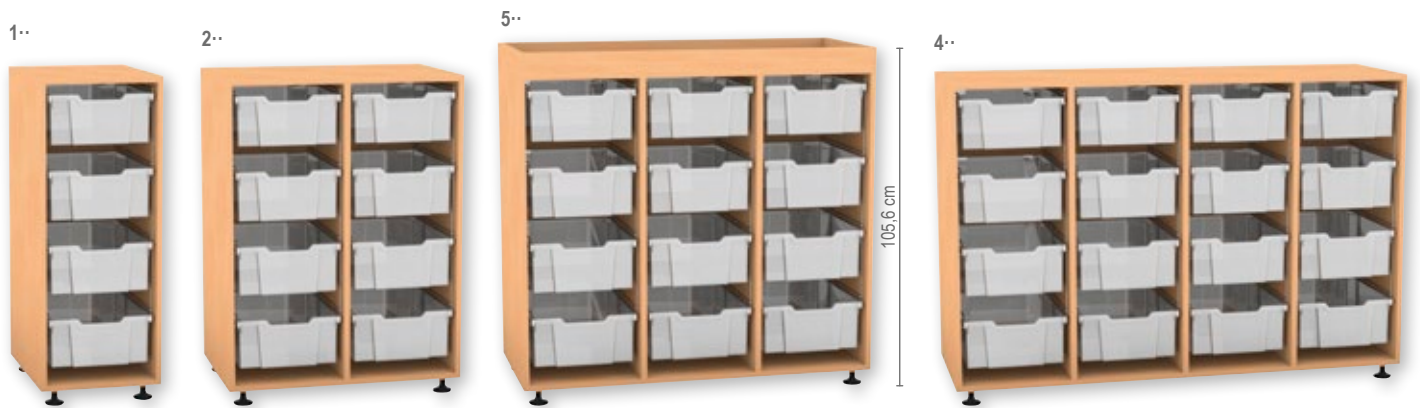

Mit großen Gratnells-Boxen • Mit Sockel Bunt B (Farbbeispiel, weitere Farben s. Seite 87)

Abb.: Dekor Buche hell





 **SCHREINERQUALITÄT**
made in Germany

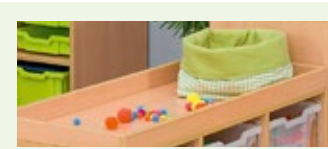

Aufkantung

Die Aufkantung mit einer Höhe von zusätzlichen 6,5 cm eignet sich zum Sammeln von z. B. Spielzeug und verhindert ein Herunterfallen vom Regal.

Warum Flexeo®?
Wir zeigen es Ihnen!
Auf den Seiten 15 - 17
+ 34 + 68

Abb. Dekor Buche hell

Flexeo® Regale PRO

Multifunktionale Aufbewahrungs-Regale

Aufbewahrung mit System – Sortieren Sie beispielsweise bestimmte Themen nach Farben oder Reihen. Verstauen Sie jegliche Art von Utensilien in den praktischen Kunststoff-Materialboxen. Je nach Bedarf wählen Sie die Größe und das Dekor des Regals, die Farbe der Materialboxen sowie die entsprechende Stellvariante. Immer passend – individuell auf Sie abgestimmt.

Die 8 mm starke Rückwand verleiht dem Regal **enorme Stabilität**. Die Regale können an die Wand gestellt und aufgrund der **Sichrückwand** als **Raumteiler** genutzt werden.

Die robuste Melaminharzbeschichtung des Regals verfügt über eine **hervorragende Qualität** und hält jahrelangen schulischen Belastungen stand. Verschmutzungen können leicht abgewischt werden. Die 2-mm-ABS-Kante bietet **Schutz vor Stößen und Feuchtigkeit**, sodass Abnutzungserscheinungen verhindert werden. Lieferung ohne Deko

Außenmaß ohne Aufkantung (H x T): 99,1 x 48 cm

Außenmaß mit Aufkantung (H x T): 105,6 x 48 cm

Flexeo® Information: Die Vorteile der Gratnells-Materialboxen finden Sie auf Seite 87.

Sie nehmen die Box heraus und mit an Ihren Platz!

ohne Aufkantung

mit Aufkantung

1 Reihe 8 kleine Boxen Breite 37,7 cm	1· 808042H45 + Dekor + Stellart + Boxenfarbe ab 230,²⁵ / 274,- €	808068H45 (o. Abb.) + Dekor + Stellart + Boxenfarbe ab 231,⁰⁹ / 275,- €
2 Reihen 16 kleine Boxen Breite 73,1 cm	2· 808015H45 + Dekor + Stellart + Boxenfarbe ab 476,⁴⁷ / 567,- €	808069H45 (o. Abb.) + Dekor + Stellart + Boxenfarbe ab 498,³² / 593,- €
3 Reihen 24 kleine Boxen Breite 108,5 cm	3· 808016H45 + Dekor + Stellart + Boxenfarbe ab 552,⁹⁴ / 658,- €	5· 808070H45 + Dekor + Stellart + Boxenfarbe ab 581,⁵¹ / 692,- €
4 Reihen 32 kleine Boxen Breite 143,9 cm	4· 808017H45 + Dekor + Stellart + Boxenfarbe ab 636,⁹⁷ / 758,- €	808071H45 (o. Abb.) + Dekor + Stellart + Boxenfarbe ab 673,⁹⁵ / 802,- €

Aufgebaut geliefert • Frei Verwendungsstelle • 5 Jahre Garantie

Bitte wählen Sie aus:

Variante 1: Dekor



Variante 2: Stellart



Variante 3: Boxenfarbe



Bei Farbkombinationen erfolgt die Lieferung wie auf den Bildern abgebildet. Andere Farbkombinationen sind auf Anfrage möglich.

Flexeo® Regale PRO

Alle Regale mit Sichtrückwand

Höhe ohne Aufkantung: 99,1 cm
 Höhe mit Aufkantung: 105,6 cm
 Tiefe: 48 cm

Mit kleinen Gratnells-Boxen • Mit Rollen Bunt A (Farbbeispiel, weitere Farben s. Seite 87)

2 der 4 Rollen sind feststellbar

Abb.: Dekor Buche hell

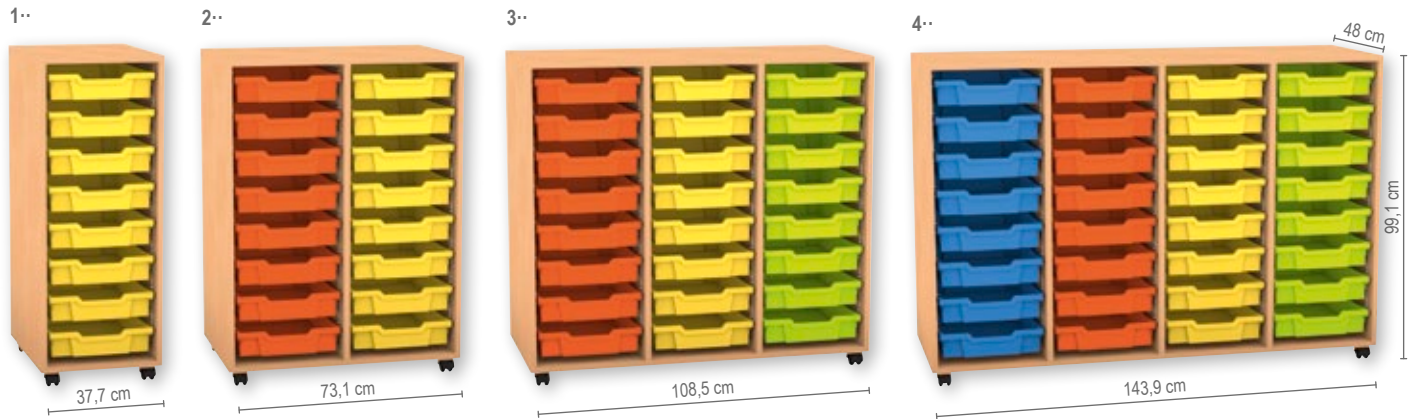

Mit kleinen Gratnells-Boxen • Mit Standfüßen Transparent (Farbbeispiel, weitere Farben s. Seite 87)

Abb.: Dekor Buche hell



Mit kleinen Gratnells-Boxen • Mit Sockel Bunt B (Farbbeispiel, weitere Farben s. Seite 87)

Abb.: Dekor Buche hell





Flexeo® Regale PRO mit Stahlrahmen

Die stabilen Regale eignen sich bestens für die Lagerung und das Verstauen unterschiedlichster Materialien und Dokumente. Die **hochwertige Regalserie** ist aufgrund des Stahlrahmens sowie der Verwendung und Verarbeitung von Qualitätsmaterialien äußerst **robust und langlebig**. Die **hervorragende Qualität** wird im Detail sichtbar. Die Regale sind eine „Anschaffung fürs Leben“. Je nach Bedarf und Einsatzgebiet können diese umfunktioniert werden. 2 der 4 Rollen sind feststellbar.

Ordnung halten leicht gemacht

Verstauen Sie jegliche Art von Utensilien in den praktischen Kunststoff-Materialboxen. Je nach Bedarf wählen Sie die Größe und das Dekor des Regals, die Farbe der Materialboxen sowie die entsprechende Stellvariante. Immer passend – individuell auf Sie abgestimmt.

Die 8 mm starke Rückwand verleiht dem Regal **enorme Stabilität**. Die Regale können an die Wand gestellt und aufgrund der **Sichrückwand** als **Raumteiler** genutzt werden.

Die robuste Melaminharzbeschichtung des Regals verfügt über eine **hervorragende Qualität** und hält jahrelangen schulischen Belastungen stand. Verschmutzungen können feucht abgewischt werden. Die 2-mm-ABS-Kante bietet **Schutz vor Stößen und Feuchtigkeit**, sodass Abnutzungserscheinungen verhindert werden.

Außenmaß (H x T): 104,1 x 48 cm

Höhe: 104,1 cm
Tiefe: 48 cm

Große Boxen



2 Reihen	1.. 8 große Boxen	808155H45 + Dekor + Boxenfarbe	ab 542, ⁰² / 645,- €
Breite 73,1 cm			
3 Reihen	2.. 12 große Boxen	808156H45 + Dekor + Boxenfarbe	ab 587, ³⁹ / 699,- €
Breite 108,5 cm			
4 Reihen	3.. 16 große Boxen	808157H45 + Dekor + Boxenfarbe	ab 705, ⁰⁴ / 839,- €
Breite 143,9 cm			

Kleine Boxen



4.. 16 kleine Boxen	808158H45 + Dekor + Boxenfarbe	ab 553, ⁷⁸ / 659,- €
5.. 24 kleine Boxen	808159H45 + Dekor + Boxenfarbe	ab 609, ²⁴ / 725,- €
6.. 32 kleine Boxen	808160H45 + Dekor + Boxenfarbe	ab 730, ²⁵ / 869,- €

Aufgebaut geliefert • Frei Verwendungsstelle • 5 Jahre Garantie

Bitte wählen Sie aus:

Variante 1: Dekor



Variante 2: Boxenfarbe



Bei Farbkombinationen erfolgt die Lieferung wie auf den Bildern abgebildet. Andere Farbkombinationen sind auf Anfrage möglich.



Flexeo® Regale, 2-reihig, mittelhoch



Abb.: Dekor Buche hell, Lieferung ohne Deko

 **SCHREINERQUALITÄT**
made in Germany

Warum Flexeo®?
Wir zeigen es Ihnen!
Auf den Seiten 15 - 17
+ 34 + 68

Flexeo® Regale, 2 Reihen

Außenmaße (H x B x T): 143,9 x 73,1 x 48 cm

Fachbreite x -tiefe (innen): 33,5 x 43,7 cm

Fachhöhe individuell einstellbar

1· 6 große Boxen, 4 Fachböden, davon 2 höhenverstellbar

808112H45 + Dekor + Stellart + Boxenfarbe
ab 516,⁸¹ / 615,- €

2· 12 kleine Boxen, 4 Fachböden, davon 2 höhenverstellbar

808113H45 + Dekor + Stellart + Boxenfarbe
ab 542,⁸⁶ / 646,- €

3· 12 große Boxen

808116H45 + Dekor + Stellart + Boxenfarbe
ab 594,⁹⁶ / 708,- €

4· 24 kleine Boxen

808117H45 + Dekor + Stellart + Boxenfarbe
ab 615,⁹⁷ / 733,- €

6 große Boxen links, 3 höhenverstellbare Fachböden (ohne Abb.)

808115H45 + Dekor + Stellart + Boxenfarbe
ab 516,⁸¹ / 615,- €

5· 6 große Boxen rechts, 3 höhenverstellbare Fachböden

808148H45 + Dekor + Stellart + Boxenfarbe
ab 516,⁸¹ / 615,- €

12 kleine Boxen links, 3 höhenverstellbare Fachböden (ohne Abb.)

808114H45 + Dekor + Stellart + Boxenfarbe
ab 542,⁸⁶ / 646,- €

6· 12 kleine Boxen rechts, 3 höhenverstellbare Fachböden

808147H45 + Dekor + Stellart + Boxenfarbe
ab 542,⁸⁶ / 646,- €

Aufgebaut geliefert • Frei Verwendungsstelle • 5 Jahre Garantie

Bitte Dekor, Stellart und Boxenfarbe angeben (siehe Seite 102).

[Versandkosten: 5,⁸⁰ / 6,⁹⁰ € – Versandkosten Flexeo®-Möbel: 30,- / 35,⁷⁰ € pro Möbelstück]



Abb.: Dekor Buche hell

Flexeo® Schränke PRO, 2-reihig, mittelhoch

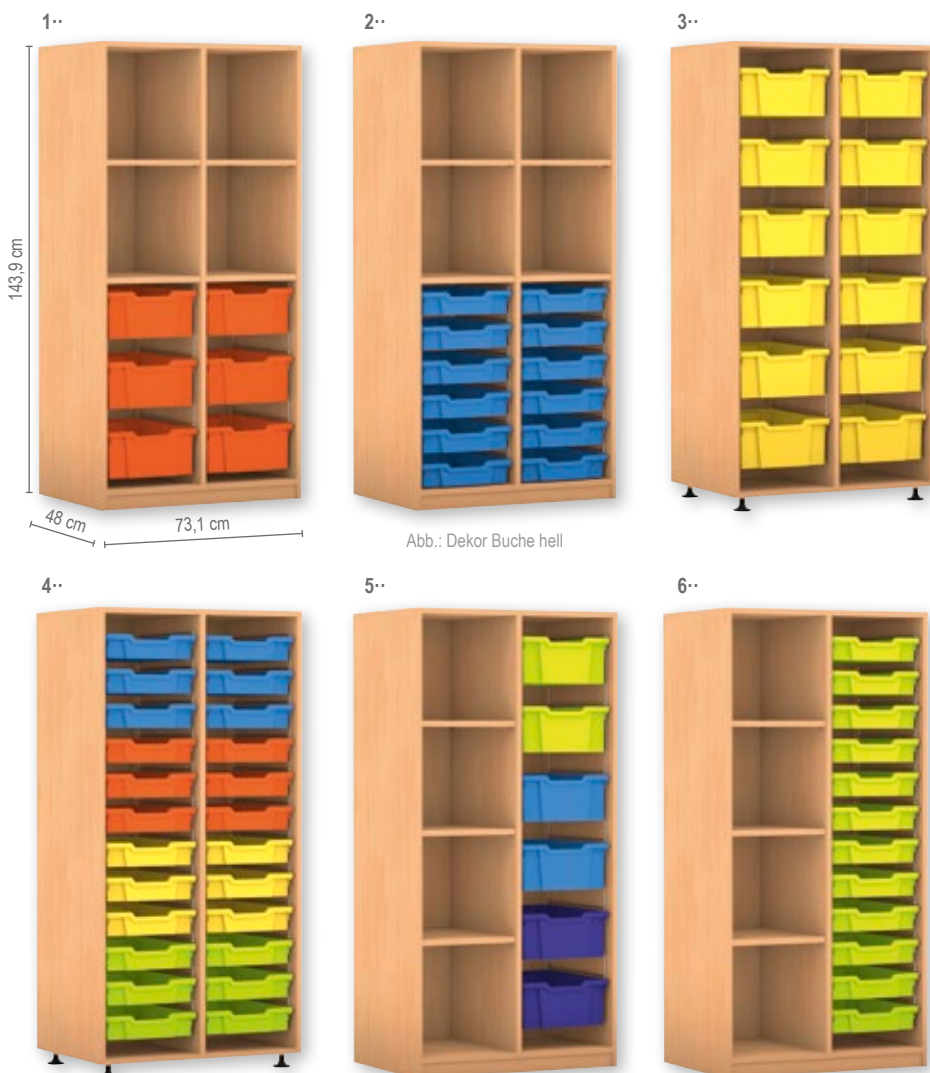
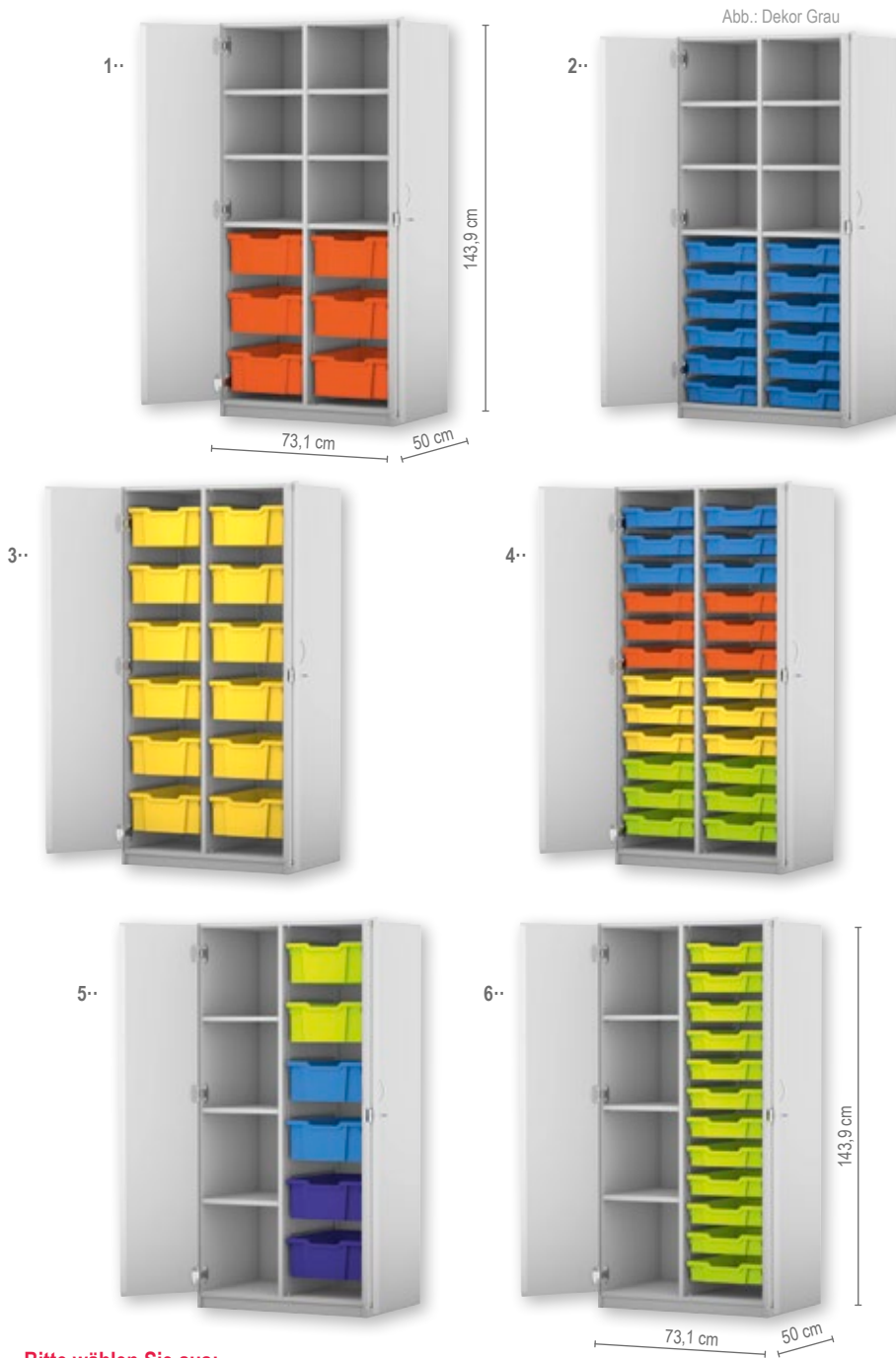

Flexeo® Schränke PRO, mittelhoch

Die Flexeo®-Schränke sind baugleich mit unseren Flexeo®-Regalen (siehe Seite 101), jedoch mit Türen. Die hochwertigen Markenbeschläge ermöglichen ein Öffnen der Türen mit einem Öffnungswinkel von 270°. Die 3-Punkt-Verriegelung sorgt für ein sicheres Verschließen über die gesamte Türhöhe.

2 Reihen mit Drehtüren

Außenmaße (H x B x T): 143,9 x 73,1 x 50 cm

Fachbreite x -tiefe (innen): 33,5 x 43,7 cm

Fachhöhe individuell einstellbar

1.. 6 große Boxen

6 Fachböden, davon 4 höhenverstellbar, Drehtüren

808126H45 + Dekor + Stellart + Schließart + Boxenfarbe
ab **605,⁸⁸ / 721,- €**

2.. 12 kleine Boxen

6 Fachböden, davon 4 höhenverstellbar, Drehtüren

808125H45 + Dekor + Stellart + Schließart + Boxenfarbe
ab **626,⁰⁵ / 745,- €**

3.. 12 große Boxen, Drehtüren

808124H45 + Dekor + Stellart + Schließart + Boxenfarbe
ab **678,¹⁵ / 807,- €**

4.. 24 kleine Boxen, Drehtüren

808123H45 + Dekor + Stellart + Schließart + Boxenfarbe
ab **700,- / 833,- €**

6 große Boxen links, 3 höhenverstellbare Fachböden, Drehtüren (ohne Abb.)

808128H45 + Dekor + Stellart + Schließart + Boxenfarbe
ab **605,⁸⁸ / 721,- €**

5.. 6 große Boxen rechts, 3 höhenverstellbare Fachböden, Drehtüren

808150H45 + Dekor + Stellart + Schließart + Boxenfarbe
ab **605,⁸⁸ / 721,- €**

12 kleine Boxen links

3 höhenverstellbare Fachböden, Drehtüren (ohne Abb.)

808127H45 + Dekor + Stellart + Schließart + Boxenfarbe
ab **626,⁰⁵ / 745,- €**

6.. 12 kleine Boxen rechts

3 höhenverstellbare Fachböden, Drehtüren

808149H45 + Dekor + Stellart + Schließart + Boxenfarbe
ab **626,⁰⁵ / 745,- €**

Aufgebaut geliefert • Frei Verwendungsstelle • 5 Jahre Garantie

Bitte wählen Sie aus:

Variante 1: Dekor	Variante 2: Stellart	Variante 3: Schließart	Variante 4: Boxenfarbe
Buche hell Ahorn honig Buche dunkel Grau Weiß Gelb 10 % Aufpreis Rot 10 % Aufpreis Apfelgrün 10 % Aufpreis Blau 10 % Aufpreis Orange 10 % Aufpreis Eiche natur 10 % Aufpreis	Stellfüße Sockel 26, ⁸⁸ / 32,- € Aufpreis	Schloss Schloss/Griff 5, ⁹⁷ / 19,- € Aufpreis Dreholive 7, ⁵² / 8,95 € Aufpreis	Gelb Orange Hellgrün Dunkelgrün Hellblau Dunkelblau Transparent Bunt A Bunt B Orange/Gelb Hellgrün/Dunkelgrün Hellblau/Dunkelblau

Bei Farbkombinationen erfolgt die Lieferung wie auf den Bildern abgebildet. Andere Farbkombinationen sind auf Anfrage möglich.

Flexeo® Regale PRO, 3-reihig, mittelhoch

Höhe: 143,9 cm
 Breite: 108,5 cm
 Tiefe: 48 cm



Abb. Dekor Buche hell, Bunt A, Lieferung ohne Deko

Warum Flexeo®?
Wir zeigen es Ihnen!
 Auf den Seiten 15 - 17
 + 34 + 68

Flexeo® Regale, 3 Reihen

Außenmaße (H x B x T): 143,9 x 108,5 x 48 cm
 Fachbreite x -tiefe (innen): 33,5 x 43,7 cm
 Fachhöhe individuell einstellbar

1· 9 große Boxen
 6 Fachböden, davon 3 höhenverstellbar

808129H45 + Dekor + Stellart + Boxenfarbe
 ab **604,²⁰ / 719,- €**

2· 18 kleine Boxen
 6 Fachböden, davon 3 höhenverstellbar

808130H45 + Dekor + Stellart + Boxenfarbe
 ab **625,²¹ / 744,- €**

Aufgebaut geliefert • Frei Verwendungsstelle • 5 Jahre Garantie

1·



Abb.: Dekor Buche hell

2·

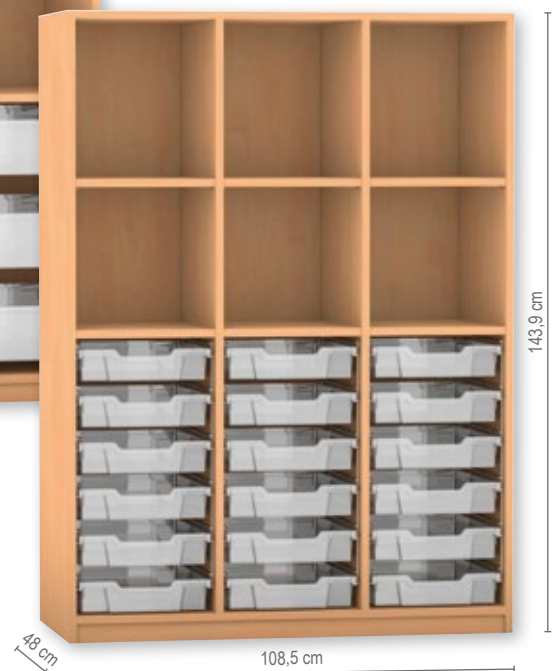

Flexeo® Regale PRO, 3-reihig, mittelhoch

1··



Abb.: Dekor Buche hell

3··



Flexeo® Regale PRO

Die mittelhohen Flexeo®-Regale PRO sind praktische Ordnungshüter. In den Boxen finden Sie jede Menge Stauraum. Aufgrund der Sichrückwand und der Höhe können die Regale problemlos auch als Raumteiler verwendet werden.

Die 8 mm starke Rückwand verleiht dem Regal **enorme Stabilität**. Die Regale können an die Wand gestellt oder aufgrund der **Sichrückwand** als **Raumteiler** genutzt werden. Die robuste Melaminharzbeschichtung des Regals verfügt über eine **hervorragende Qualität** und hält jahrelangen schulischen Belastungen stand. Verschmutzungen können feucht abgewischt werden. Die 2-mm-ABS-Kante bietet **Schutz vor Stößen und Feuchtigkeit**, sodass Abnutzungserscheinungen verhindert werden.

Flexeo® Information: Die Vorteile der Gratnells-Materialboxen finden Sie auf Seite 87.

Flexeo® Regale, 3 Reihen

Außenmaße (H x B x T): 143,9 x 108,5 x 48 cm
 Fachbreite x -tiefe (innen): 33,5 x 43,7 cm
 Fachhöhe individuell einstellbar

1·· 18 große Boxen

808134H45 + Dekor + Stellart + Boxenfarbe
 ab **698,³² / 831,- €**

2·· 36 kleine Boxen

808133H45 + Dekor + Stellart + Boxenfarbe
 ab **718,⁴⁹ / 855,- €**

3·· 12 große Boxen

3 höhenverstellbare Fachböden
 808132H45 + Dekor + Stellart + Boxenfarbe
 ab **636,⁹⁷ / 758,- €**

4·· 24 kleine Boxen

3 höhenverstellbare Fachböden
 808131H45 + Dekor + Stellart + Boxenfarbe
 ab **655,⁴⁶ / 780,- €**

Aufgebaut geliefert • Frei Verwendungsstelle • 5 Jahre Garantie

Bitte wählen Sie aus:

Variante 1: Dekor



Variante 2: Stellart



Variante 3: Boxenfarbe



Bei Farbkombinationen erfolgt die Lieferung wie auf den Bildern abgebildet. Andere Farbkombinationen sind auf Anfrage möglich.

Flexeo® Schränke PRO, 3-reihig, mittelhoch

Höhe: 143,9 cm
 Breite: 108,5 cm
 Tiefe: 50 cm



Abb. Dekor Buche hell



3 Reihen, mit Drehtüren

Außenmaße (H x B x T): 143,9 x 108,5 x 50 cm

Fachbreite x -tiefe (innen): 33,5 x 43,7 cm, Fachhöhe individuell einstellbar. Lieferung ohne Deko

Abb.: Dekor Buche hell

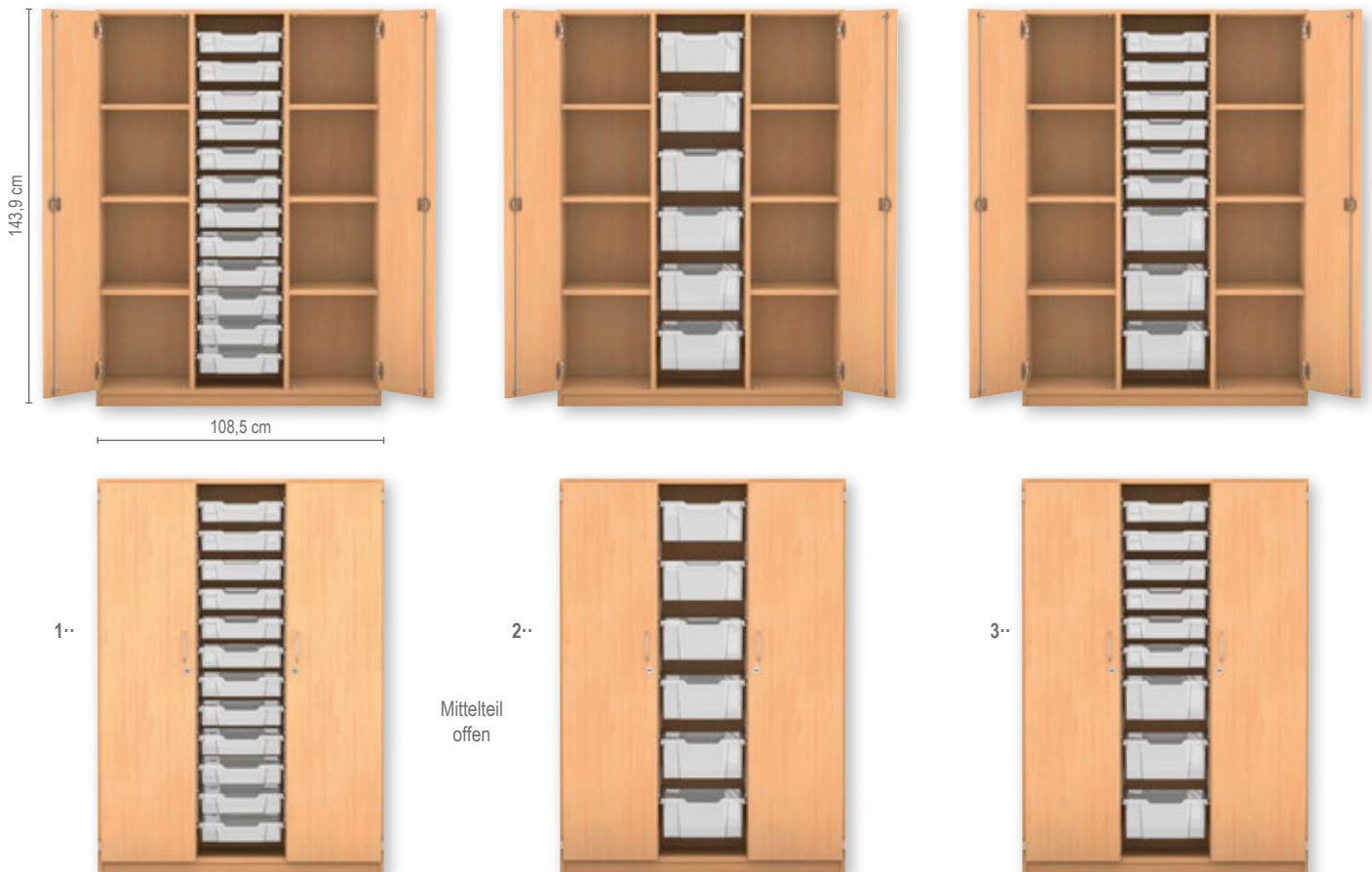

1· 12 kleine Boxen
 6 verstellbare Fachböden, Drehtüren

808144H45 + Dekor + Stellart + Schließart
 + Boxenfarbe ab **664,⁷¹ / 791,- €**

2· 6 große Boxen
 6 verstellbare Fachböden, Drehtüren

808145H45 + Dekor + Stellart + Schließart
 + Boxenfarbe ab **646,²² / 769,- €**

Aufgebaut geliefert • Frei Verwendungsstelle • 5 Jahre Garantie

3· 6 kleine Boxen, 3 große Boxen
 6 verstellbare Fachböden, Drehtüren

808146H45 + Dekor + Stellart + Schließart
 + Boxenfarbe ab **655,⁴⁶ / 780,- €**

[Versandkosten: 5,⁸⁰ / 6,⁹⁰ € – Versandkosten Flexeo®-Möbel: 30,- / 35,⁷⁰ € pro Möbelstück]

Flexeo® Schränke PRO, 3-reihig, mittelhoch



Mittelteil offen

Abb.: Dekor Buche hell

Flexeo® Schränke PRO

Die mittelhohen Flexeo®-Schränke sind praktische Ordnungshüter. In den Boxen finden Sie jede Menge Stauraum. Die Türen verhindern ein Einstauben der Utensilien. Aufgrund der Sichrückwand und der Höhe können die Regalschränke problemlos auch als Raumteiler verwendet werden.

Die 8 mm starke Rückwand verleiht dem Regal **enorme Stabilität**. Die Regale können an die Wand gestellt und aufgrund der **Sichrückwand** als **Raumteiler** genutzt werden. Die robuste Melaminharzbeschichtung des Regals verfügt über eine **hervorragende Qualität** und hält jahrelangen schulischen Belastungen stand. Verschmutzungen können feucht abgewischt werden. Die 2-mm-ABS-Kante bietet **Schutz vor Stößen und Feuchtigkeit**, sodass Abnutzungserscheinungen verhindert werden.

Die **hochwertigen Markenbeschläge** ermöglichen ein Öffnen der Türen in einem Öffnungswinkel von 270°. Die 3-Punkt-Verriegelung sorgt für ein **sicheres Verschließen über die gesamte Türhöhe**. Lieferung ohne Deko

Flexeo® Information: Die Vorteile der Gratnells-Materialboxen finden Sie auf Seite 87.

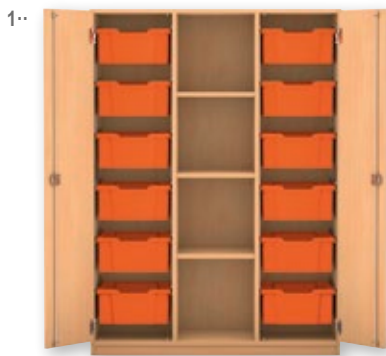

3 Reihen, mit Drehtüren

Außenmaße (H x B x T): 143,9 x 108,5 x 50 cm
 Fachbreite x -tiefe (innen): 33,5 x 43,7 cm
 Fachhöhe individuell einstellbar

1· 12 große Boxen
 3 verstellbare Fachböden, Drehtüren
808141H45 + Dekor + Stellart + Schließart
 + Boxenfarbe ab **720,¹⁷ / 857,- €**



2· 24 kleine Boxen
 3 verstellbare Fachböden, Drehtüren
808140H45 + Dekor + Stellart + Schließart
 + Boxenfarbe ab **738,⁶⁶ / 879,- €**

3· 6 große Boxen
 7 Fachböden (davon 4 verstellbar), Drehtüren
808143H45 + Dekor + Stellart + Schließart
 + Boxenfarbe ab **636,⁹⁷ / 758,- €**



4· 12 kleine Boxen
 7 Fachböden (davon 4 verstellbar), Drehtüren
808142H45 + Dekor + Stellart + Schließart
 + Boxenfarbe ab **655,⁴⁶ / 780,- €**

Aufgebaut geliefert • Frei Verwendungsstelle • 5 Jahre Garantie

Bitte wählen Sie aus:

Variante 1: Dekor

Buche hell	Ahorn honig	Buche dunkel	Eiche natur 10 % Aufpreis
Grau	Weiß	Gelb 10 % Aufpreis	Orange 10 % Aufpreis
Rot 10 % Aufpreis	Apfelgrün 10 % Aufpreis	Blau 10 % Aufpreis	

Variante 2: Stellart

Stellfüße
Sockel 26,⁸⁹ / 32,- € Aufpreis

Variante 3: Schließart

Schloss	Dreholive 7,⁵² / 8,95 € Aufpreis
Schloss/Griff 15,⁹⁷ / 19,- € Aufpreis	

Flexeo® Schulranzenregale PRO



Abb. 808176H45, 4-reihiges Regal, 8 Fächer, mit 8 Fachböden, Dekor weiß, mit Sockel



Abb. 808182H45, 4-reihiges Regal, 8 Fächer, mit 8 großen Boxen, Dekor weiß, mit Sockel, Boxenfarbe transparent



Abb. 808179H45, 4-reihiges Regal, 8 Fächer, mit 8 kleinen Boxen, Dekor weiß, mit Sockel, Boxenfarbe transparent

Flexeo® Schulranzenregal PRO

Das Schulranzenregal bietet für jeden Schüler/jede Schülerin ausreichend **Stauraum** für den Schulrucksack und weitere Unterlagen, Bücher etc. Ob im Flur oder im Klassenzimmer – mit diesem Regal schaffen Sie **Ordnung** und Schulrucksäcke stellen keine Stolperfalle mehr dar.

Die verschiedenen Regale – 2-reihig, 3-reihig, 4-reihig, mit praktischen Materialboxen oder Fachböden – sind ideal untereinander zu kombinieren. Lieferung ohne Deko

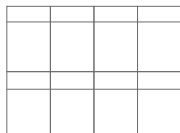

8 Fächer + 12 Fachböden

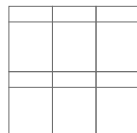

6 Fächer + 9 Fachböden

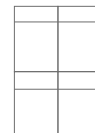

4 Fächer + 6 Fachböden

4-reihiges Regal, 8 Fächer
Maße (H x B x T): 132,2 x 143,9 x 48 cm

1· 8 Fächer, 8 Fachböden
808176H45 + Dekor + Stellart ab **608,⁴⁰ / 724,- €**

2· 8 kleine Boxen, 4 Fachböden
808179H45 + Dekor + Stellart + Boxenfarbe ab **729,⁴¹ / 868,- €**

3· 8 große Boxen, 4 Fachböden
808182H45 + Dekor + Stellart + Boxenfarbe ab **757,¹⁴ / 901,- €**

3-reihiges Regal, 6 Fächer (ohne Abb.)
Maße (H x B x T): 132,2 x 108,5 x 48 cm

6 Fächer, 9 Fachböden
808175H45 + Dekor + Stellart ab **506,⁷² / 603,- €**

6 kleine Boxen, 3 Fachböden
808178H45 + Dekor + Stellart + Boxenfarbe ab **600,- / 714,- €**

6 große Boxen, 3 Fachböden
808181H45 + Dekor + Stellart + Boxenfarbe ab **626,⁰⁵ / 745,- €**

2-reihiges Regal, 4 Fächer (ohne Abb.)
Maße (H x B x T): 132,2 x 73,1 x 48 cm

4 Fächer, 6 Fachböden
808174H45 + Dekor + Stellart ab **405,⁰⁴ / 482,- €**

4 kleine Boxen, 2 Fachböden
808177H45 + Dekor + Stellart + Boxenfarbe ab **415,¹³ / 494,- €**

4 große Boxen, 2 Fachböden
808180H45 + Dekor + Stellart + Boxenfarbe ab **433,⁶¹ / 516,- €**

Aufgebaut geliefert • Frei Verwendungsstelle • 5 Jahre Garantie

Variante 4: Boxenfarbe



Bei Farbkombinationen erfolgt die Lieferung wie auf den Bildern abgebildet. Andere Farbkombinationen sind auf Anfrage möglich.

Flexeo® Information: Die Vorteile der Grattells-Materialboxen finden Sie auf Seite 87.



Flexeo® Regale PRO

Warum Flexeo®?
Wir zeigen es Ihnen!
 Auf den Seiten 15 - 17
 + 34 + 68

Abb. Regal mit 20 Fächern und Rollen in Eiche natur

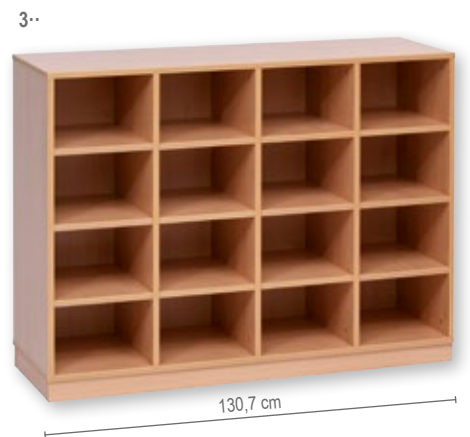

Flexeo® Regale

Viele Fächer für Ihre Schülerinnen und Schüler, Platz für alle, auch auf kleinem Raum. DIN-A4-Materialien passen problemlos in die Fächer mit einer Grundfläche von 30 x 36 cm. Die Fachböden sind dank der Lochreihen höhenverstellbar.

Die 8 mm starke Rückwand verleiht dem Regal enorme Stabilität. Die Regale können an die Wand gestellt und aufgrund der **Sichrückwand** als **Raumteiler** genutzt werden.

Die robuste Melaminharzbeschichtung des Regals verfügt über eine **hervorragende Qualität** und hält jahrelangen schulischen Belastungen stand.

Verschmutzungen können feucht abgewischt werden. Die 2-mm-ABS-Kante bietet **Schutz vor Stößen und Feuchtigkeit**, sodass Abnutzungserscheinungen verhindert werden. Lieferung ohne Deko

Außenmaße (H x T): 98 x 40,8 cm
 Fachbreite x Fachtiefe (innen): 30,2 x 36,5 cm

1· 8 Fächer, Breite 66,5 cm
 6 individuell einstellbare Fachböden
806008H45 + Dekor + Stellart ab 415,¹³ / 494,- €

2· 12 Fächer, Breite 98,6 cm
 9 individuell einstellbare Fachböden
806009H45 + Dekor + Stellart ab 433,⁶¹ / 516,- €

3· 16 Fächer, Breite 130,7 cm
 12 individuell einstellbare Fachböden
806010H45 + Dekor + Stellart ab 465,⁵⁵ / 554,- €

4· 20 Fächer, Breite 162,8 cm
 15 individuell einstellbare Fachböden
806011H45 + Dekor + Stellart ab 496,⁶⁴ / 591,- €

Aufgebaut geliefert • Frei Verwendungsstelle • 5 Jahre Garantie

Flexeo® Regal mit 15 Fächern

Regalfächer getrennt durch variable Einlegeböden mit Lochreihenverstellung. Robuste Melaminharzbeschichtung, feucht abwischbar und beständig. Dank Sichrückwand auch als Raumteiler geeignet.

Außenmaße (H x B x T): 98 x 140 x 40,8 cm

Fachbreite x -tiefe (innen): 44 x 36,5 cm

12 individuell einstellbare Fachböden

15 Fächer

Lieferung ohne Deko

806002H45 + Dekor + Stellart ab **442,86 / 527,- €**

Aufgebaut geliefert • Frei Verwendungsstelle • 5 Jahre Garantie

Höhe: 98 cm

Abb.: Dekor Buche hell



Die starke 8-mm-Rückwand verleiht dem Regal **enorme Stabilität**. Die Regale können an die Wand gestellt und als **Raumteiler** aufgrund der **Sichrückwand** genutzt werden.

Die robuste Melaminharzbeschichtung des Regals verfügt über eine **hervorragende Qualität** und hält jahrelangen schulischen Belastungen stand. Verschmutzungen können feucht abgewischt werden.

Die 2-mm-ABS-Kante bietet **Schutz vor Stößen und Feuchtigkeit**, sodass Abnutzungserscheinungen verhindert werden.

Regal & gleichzeitig Raumteiler!

Abb.: Dekor Buche hell



Flexeo® Regal mit 10 Fächern

Regalfächer getrennt durch variable Einlegeböden mit Lochreihenverstellung. Robuste Melaminharzbeschichtung, feucht abwischbar und beständig. Dank Sichrückwand auch als Raumteiler geeignet.

Außenmaße (H x B x T): 98 x 94,1 x 40,8 cm

Fachbreite x -tiefe (innen): 44 x 36,5 cm

8 individuell einstellbare Fachböden

2 der 4 Rollen sind feststellbar

10 Fächer

Lieferung ohne Deko

806003H45 + Dekor + Stellart ab **374,79 / 446,- €**

Aufgebaut geliefert • Frei Verwendungsstelle • 5 Jahre Garantie

Bitte wählen Sie aus:

Variante 1: Dekor



Variante 2: Stellart

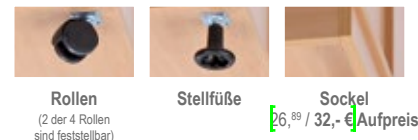

Flexeo® Boxen

Die praktischen, multifunktionalen Flexeo®-Boxen bieten eine grenzenlose Anwendungsvielfalt. Ordnen, Sortieren und Aufbewahren mit System.

Ihre Vorteile:

- robuste Kunststoffboxen
- bruchsicher
- Polypropylen: chemisch resistent
- 5 verschiedene Farben
- 2 Größen
- kein Herausfallen (Auslaufsperr)
- herausnehmbar durch Zusammendrücken der Box
- praktische Griffmulde
- DIN-A4-Blätter einlegbar
- Stopper verhindern, dass die Box an die Rückwand des Regals schlägt
- leicht zu reinigen
- einfaches Austauschen

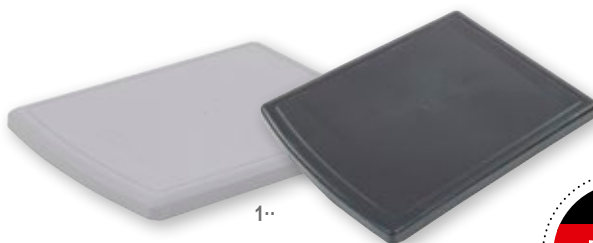

Der Deckel sowie die Rollen können separat bestellt werden. Der Deckel eignet sich optimal, um einen gebauten Turm abzuschließen (siehe Kind mit Turm). Ohne Rollen hat der Turm seinen festen Standplatz. Durch die Anbringung der Rollen an der Unterseite des Rahmens wird der Turm mobil.

1• Deckel für Rahmengestell

850054H45 ■ Schwarz 4,19 / 4,99 €
850071H45 ■ Grau 4,96 / 5,90 €

2• Satz mit 4 Rollen für Rollcontainer

2 der 4 Rollen sind feststellbar
79779H45 9,75 / 11,60 €

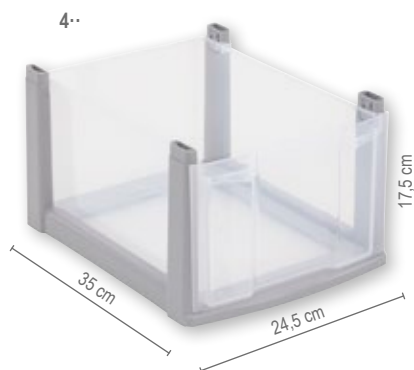

Auslaufsperr verhindert das Herausfallen der Box aus dem Möbel.

Verstärkte Aufkantung verhindert Verformungen der Box.

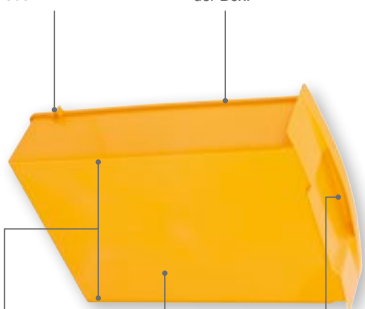

2 Verstrebungen unter der Box minimieren den Abrieb auf der Arbeitsfläche.

Praktische Griffmulde ermöglicht ein leichtes Herausziehen der Box.

glatte Oberfläche für leichtes Reinigen

3• Flexeo® kleine Box

Inkl. Rahmengestell
Mehrere Rahmen können aufeinandergestapelt werden.
Innenmaße (H x B x T) der Boxen: 8 x 24,5 x 35 cm. Deckel separat bestellen.

■ Schwarzer Rahmen, Boxenfarbe:

850073H45 ■ Rot
850075H45 ■ Blau
850074H45 ■ Grün
850072H45 ■ Gelb
850076H45 ■ Transparent je 6,81 / 8,10 €

■ Grauer Rahmen, Boxenfarbe:

850083H45 ■ Rot
850085H45 ■ Blau
850084H45 ■ Grün
850082H45 ■ Gelb
850086H45 ■ Transparent je 8,32 / 9,90 €

4• Flexeo® große Box

Inkl. Rahmengestell
Mehrere Rahmen können aufeinandergestapelt werden.
Innenmaße (H x B x T) der Boxen: 17,5 x 24,5 x 35 cm. Deckel separat bestellen.

■ Schwarzer Rahmen, Boxenfarbe:

850078H45 ■ Rot
850080H45 ■ Blau
850079H45 ■ Grün
850077H45 ■ Gelb
850081H45 ■ Transparent je 13,87 / 16,50 €

■ Grauer Rahmen, Boxenfarbe:

850088H45 ■ Rot
850090H45 ■ Blau
850089H45 ■ Grün
850087H45 ■ Gelb
850091H45 ■ Transparent je 16,39 / 19,50 €



Container-System „Basic“ mit Holzablage und 2 Boxen-Reihen

2-reihig, fahrbar, 4 Rollen, davon 2 feststellbar.
Wahlweise mit 6 großen Boxen oder mit 12 kleinen Boxen erhältlich.

Gesamtmaße (H x B x T): 72,8 x 60,5 x 38,5 cm

1· Container-System mit Holzablage und 6 großen Boxen. Lieferung ohne Deko

815007H45 + Dekor + Boxenfarbe

2· Container-System mit Holzablage und 12 kleinen Boxen

Lieferung ohne Deko

815008H45 + Dekor + Boxenfarbe

ab je **280,⁶⁷ / 334,- €**

Aufgebaut geliefert • Frei Verwendungsstelle • 5 Jahre Garantie



2·



1·

Bitte wählen Sie aus:

Variante 1: Dekor



Variante 2: Boxenfarbe

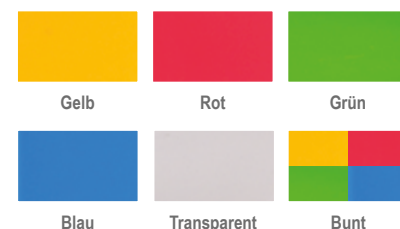

Flexeo® Container-Systeme + Holzablage

Höhe: 72,8 cm

Die Container-Systeme mit Holzablage sind optimal für Räume, in denen mit kleineren Materialien wie Bastelutensilien gearbeitet wird. Die benötigten Materialien werden einfach aus den Boxen herausortiert und oben auf der Ablage zusammengestellt. Das ermöglicht eine hervorragende Übersicht. Die hygienischen Boxen sind mühelos auswaschbar.

Innenmaße (H x B x T) der Boxen:

Kleine Box: 8 x 24,5 x 35 cm

Große Box: 17,5 x 24,5 x 35 cm

Container-System „Basic“ mit Holzablage und 3 Boxen-Reihen

3-reihig, fahrbar, 4 Rollen, davon 2 feststellbar. Wahlweise mit 9 großen Boxen oder mit 18 kleinen Boxen erhältlich. Gesamtmaße (H x B x T): 72,8 x 90,5 x 38,5 cm



2··



1·· Container-System mit Holzablage und 9 großen Boxen

815005H45 + Dekor + Boxenfarbe

2·· Container-System mit Holzablage und 18 kleinen Boxen

815006H45 + Dekor + Boxenfarbe

ab je 341,¹⁸ / 406,- €

Aufgebaut geliefert • Frei Verwendungsstelle • 5 Jahre Garantie

Container-System „Basic“ mit Holzablage und 4 Boxen-Reihen

4-reihig, fahrbar, 4 Rollen, davon 2 feststellbar. Wahlweise mit 12 großen Boxen oder mit 24 kleinen Boxen erhältlich. Gesamtmaße (H x B x T): 72,8 x 120,5 x 38,5 cm

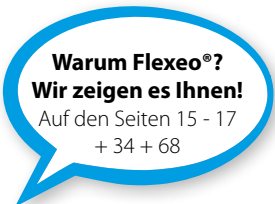

4··

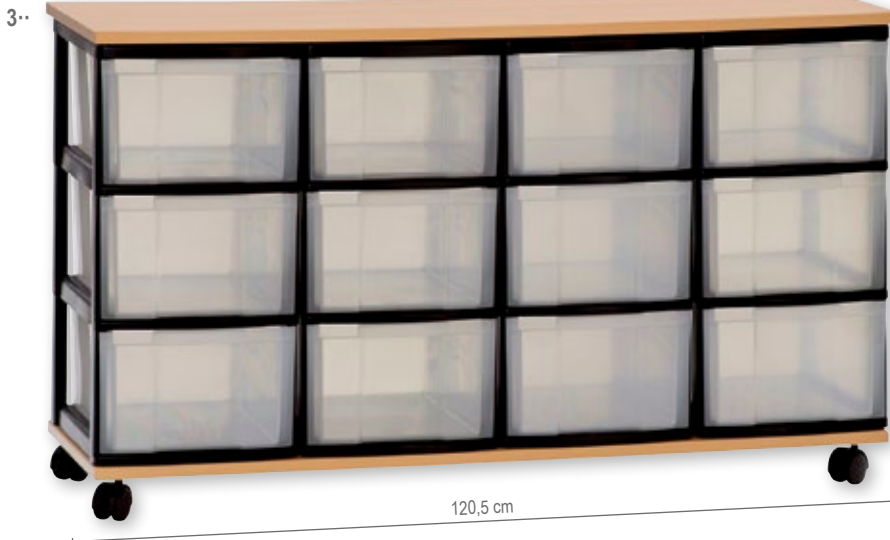

3·· Container-System mit Holzablage und 12 großen Boxen

815003H45 + Dekor + Boxenfarbe

4·· Container-System mit Holzablage und 24 kleinen Boxen

815004H45 + Dekor + Boxenfarbe

ab je 415,¹³ / 494,- €

Aufgebaut geliefert • Frei Verwendungsstelle • 5 Jahre Garantie

Bitte Dekor und Boxenfarbe (Seite 111) angeben!

Container-Systeme mit Tischfunktion

Mit den Container-Systemen bringen Sie Ordnung in Ihre Gruppen- oder Fachräume. Die extragroßen Boxen bieten genügend Stauraum für Bastel- und Spielmaterialien. Die fahrbaren Systeme ermöglichen eine flexible Stellung, passend zu Ihren Räumlichkeiten. Die Boxen verfügen über eine Auslaufsperre (Stopper), sodass ein versehentliches Herausfallen der Boxen verhindert wird. Durch Zusammendrücken der Seiten können Sie die Boxen herausziehen. Die Boxen sind aus hochwertigem Kunststoff und mühelos auswaschbar. Lieferung ohne Deko
Fahrbar, 2 der 4 Rollen sind feststellbar.



Innenmaße (H x B x T) der Boxen:
Kleine Box: 8 x 24,5 x 35 cm
Große Box: 17,5 x 24,5 x 35 cm

Flexeo® Container-System, fahrbar

Gesamtmaße (H x B x T): 32,7 x 71 x 71 cm

4 große Boxen

815009H45 + Dekor + Boxenfarbe

8 kleine Boxen

815010H45 + Dekor + Boxenfarbe

ab je **331,⁹³ / 395,- €**

Aufgebaut geliefert • Frei Verwendungsstelle • 5 Jahre Garantie

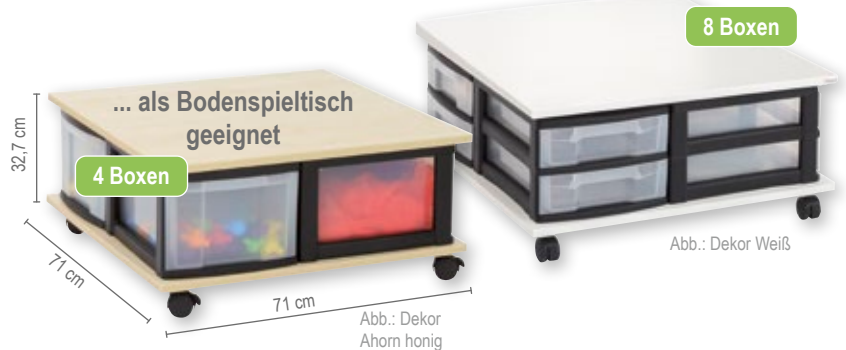

Flexeo® Container-System, fahrbar

Gesamtmaße (H x B x T): 52,8 x 71 x 71 cm

8 große Boxen

815000H45 + Dekor + Boxenfarbe

16 kleine Boxen

815011H45 + Dekor + Boxenfarbe

ab je **350,⁴² / 417,- €**

Aufgebaut geliefert • Frei Verwendungsstelle • 5 Jahre Garantie



Flexeo® Container-System, fahrbar

Gesamtmaße (H x B x T): 72,8 x 71 x 71 cm

12 große Boxen

815001H45 + Dekor + Boxenfarbe

24 kleine Boxen

815012H45 + Dekor + Boxenfarbe

ab je **384,⁸⁷ / 458,- €**

Aufgebaut geliefert • Frei Verwendungsstelle • 5 Jahre Garantie



Flexeo® Container-System, fahrbar

Durch die verschiedenfarbigen Boxen eignet sich das Fachregal auch hervorragend als Aufbewahrungswagen für Gruppenarbeiten: Jede Gruppe hat eine eigene Farbe. Somit bleibt alles geordnet und sicher verstaut.

Farbkombination bei Bunt: je 4x Blau, 4x Gelb, 4x Rot und 4x Grün oder in einer Farbe bzw. Transparent
Gesamtmaße (H x B x T): 92,3 x 71 x 71 cm
Maße der Boxen (H x B x T): 8/17,5 x 24,5 x 35 cm

16 große Boxen

815002H45 + Dekor + Boxenfarbe

32 kleine Boxen

815013H45 + Dekor + Boxenfarbe

ab je **415,¹³ / 494,- €**

Aufgebaut geliefert • Frei Verwendungsstelle • 5 Jahre Garantie

Bitte Dekor und Boxenfarbe (Seite 111) angeben!

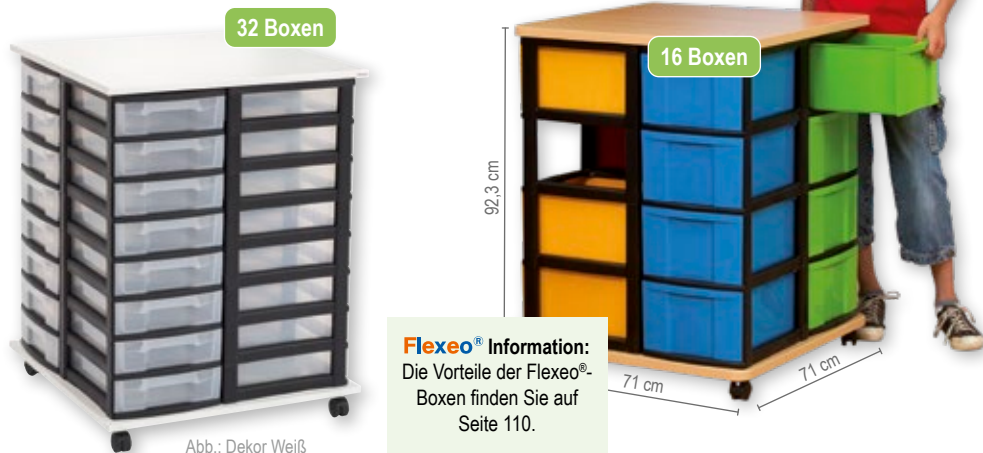

Flexeo® Information:
Die Vorteile der Flexeo®-Boxen finden Sie auf Seite 110.

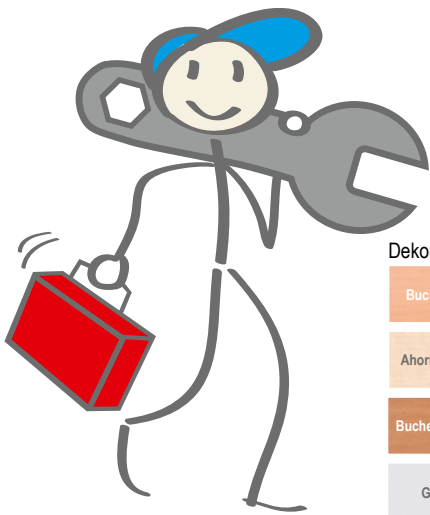

Dekor:

- Buche hell
- Ahorn honig
- Buche dunkel
- Grau
- Weiß

Fachböden mit 4 Fachbodenträgern

Für Schränke/Regale mit der **Breite 94,4 cm, ohne Mittelwand**
Fachbodenbreite: 90,6 cm

820000H45 + Dekor	Tiefe 32,5 cm	22, ⁶⁹ / 27,- €
820001H45 + Dekor	Tiefe 42,5 cm	23, ⁵³ / 28,- €
820002H45 + Dekor	Tiefe 52,5 cm	24, ³⁷ / 29,- €

Für Schränke/Regale mit der **Breite 48,1 cm oder 94,4 cm mit Mittelwand**
Fachbodenbreite: 44,3 cm

820003H45 + Dekor	Tiefe 32,5 cm	12, ⁶¹ / 15,- €
820004H45 + Dekor	Tiefe 42,5 cm	13, ⁴⁵ / 16,- €
820005H45 + Dekor	Tiefe 52,5 cm	15, ¹³ / 18,- €



Für Schränke/Regale mit der **Breite 64,1 cm oder 126,4 cm mit Mittelwand**
Fachbodenbreite: 60,3 cm

820006H45 + Dekor	Tiefe 32,5 cm	18, ⁴⁹ / 22,- €
820007H45 + Dekor	Tiefe 42,5 cm	19, ³³ / 23,- €
820008H45 + Dekor	Tiefe 52,5 cm	20, ¹⁷ / 24,- €



Fachbodenträger mit Zapfen

Geeignet für die Flexeo®-Systemmöbel. Ein Zapfen wird in die Lochreihe der Seitenwand gesteckt und der andere von unten in den Fachboden. Das Wegrutschen des Fachbodens wird erschwert. Ein Verstellen des Fachbodens ist möglich.

827000H45* 8 Stück 5,⁰³ / 5,⁹⁹ €



2 Ersatzschlüssel

Geeignet für die Flexeo®-Systemmöbel. Schließung 5452A. Ein Schlüssel fest und der andere zum Knicken.

73776H45* 2 Stück 4,⁷¹ / 5,⁶⁰ €



Dreholive mit Auslösenadel

Der Zylinder wird mithilfe der Auslösenadel aus dem Schloss genommen. Die Dreholive wird in das Schloss und der Zylinder in die Dreholive gesetzt.

827001H45* 8,⁸² / 10,⁵⁰ €



Rollen

Geeignet für die Flexeo®-Regalserie. Die Rollen sind aus robustem Kunststoff und mit einer Befestigungsplatte versehen. Schrauben sind inklusive. 2 Rollen sind gebremst, 2 Rollen ungebremst.

827003H45* 4 Stück 17,²³ / 20,⁵⁰ €



Stellfüße

Geeignet für die Flexeo®-Regalserie. Die Stellfüße sind aus robustem Kunststoff gefertigt und jeweils mit einer Befestigungsplatte versehen. Die Schrauben dienen der Befestigung am Möbel.

827004H45* 4 Stück 11,⁹³ / 14,²⁰ €



Bogengriff

Chrom matt. Inklusive 2 Schrauben

827002H45* 1 Stück 5,⁸⁰ / 6,⁹⁰ €

Sicherungs-Sets

Wir empfehlen dringend, Schränke an der Raumwand oder am Boden gegen Umkippen zu sichern. Dies geschieht durch einfaches Verschrauben nach hinten oder nach unten. Eine Dübelschraube mit Dübel und Unterlegscheibe reicht aus, um das Kippen zu verhindern.

Sicherungs-Set nach hinten
 (zur Raumwand):

82683H45 4,³⁷ / 5,²⁰ €

Sicherungs-Set nach unten
 (Montage in den Fußboden, nicht geeignet bei Fußbodenheizung):

82684H45 4,³⁷ / 5,²⁰ €



Kleine Kratzer werden nahezu unsichtbar.

inkl. Füllstoff-Spatel zum Verstreichen

Reparatur-Kitt für Holzdekore

Zum Ausbessern feiner Kratzer und Haarrisse
 Mit dem Reparatur-Kitt sind kleine Kratzer, Haarrisse, offene Fugen oder Nagellöcher in Holzdekoren schnell verschwunden. Einfach mit dem Kitt über den Kratzer reiben und mit dem Füllstoff-Spatel verstreichen. Nur für den Innenbereich geeignet. Inkl. Spatel

73759H45*	für Dekor Buche hell	je 7, ²³ / 8, ⁶⁰ €
73760H45*	für Dekor Ahorn honig	
73761H45*	für Dekor Buche	
73762H45*	für Dekor Grau	
73763H45*	für Dekor Weiß	

Rollcontainer

1-reihig, fahrbar, 4 Rollen, davon 2 feststellbar. Wahlweise mit 3 großen Boxen oder mit 6 kleinen Boxen erhältlich.

Maße (H x B x T): 66 x 30 x 38 cm

1·· Rollcontainer mit 3 großen Boxen
850002H45 + Boxenfarbe + Rahmenfarbe

2·· Rollcontainer mit 6 kleinen Boxen
850003H45 + Boxenfarbe + Rahmenfarbe

3·· Rollcontainer mit 2 kleinen und 2 großen Boxen
850004H45 + Boxenfarbe + Rahmenfarbe

je 46,¹⁸ / 54,⁹⁵ €

Bitte Boxen- & Rahmenfarbe angeben!



Container-System mit 2 Boxen-Reihen

2-reihig, fahrbar, 8 Rollen, davon 4 feststellbar. Wahlweise mit 6 großen Boxen oder mit 12 kleinen Boxen erhältlich. Die Container sind fest miteinander verbunden. Das Entfernen der Verbindungsstücke an der Rückseite ermöglicht ein Trennen der Container.

Gesamtmaße (H x B x T): 66 x 60 x 38 cm

Container-System mit 6 großen Boxen (ohne Abb.)
850005H45 + Boxenfarbe + Rahmenfarbe

Container-System mit 12 kleinen Boxen (ohne Abb.)
850006H45 + Boxenfarbe + Rahmenfarbe

je 89,⁸⁷ / 106,⁹⁵ €

Bitte Boxen- & Rahmenfarbe angeben!

Bitte Rahmenfarbe angeben:



Schwarz Grau

Bitte Boxenfarbe angeben:



Gelb Rot Grün Blau Transparent Bunt

... kleine Multitalente ganz groß!



Rollcontainer

Als praktische Einsätze in Schränken und Regalen oder als superflexible Materialwagen einsetzbar. Dank des völlig unkomplizierten Stecksystems können Sie die Container an Ihre eigenen Bedürfnisse anpassen. Die Boxen sind äußerst robust und schlagfest. 4 Rollen, davon 2 feststellbar, sind bei jedem Rollcontainer im Lieferumfang enthalten.

Sie können somit selbst entscheiden, ob Sie den Container freistehend, als Schrankeinsatz oder als Rollcontainer nutzen möchten.

4·· Rollcontainer mit 4 großen Boxen
Maße (H x B x T): 86 x 30 x 38 cm
850000H45 + Boxenfarbe + Rahmenfarbe

5·· Rollcontainer mit 8 kleinen Boxen
Maße (H x B x T): 86 x 30 x 38 cm
850001H45 + Boxenfarbe + Rahmenfarbe

je 62,⁹⁸ / 74,⁹⁵ €

Bitte Boxen- & Rahmenfarbe angeben!

Container-System mit 3 Boxen-Reihen

3-reihig, fahrbar, 12 Rollen, davon 6 feststellbar. Wahlweise mit 9 großen Boxen oder mit 18 kleinen Boxen erhältlich. Die Container sind fest miteinander verbunden. Das Entfernen der Verbindungsstücke an der Rückseite ermöglicht ein Trennen der Container.

Gesamtmaße (H x B x T): 66 x 90 x 38 cm



2..



1.. Container-System mit 9 großen Boxen
850015H45 + Boxenfarbe + Rahmenfarbe

2.. Container-System mit 18 kleinen Boxen
850016H45 + Boxenfarbe + Rahmenfarbe

je **126,⁸⁵ / 150,⁹⁵ €**

Die günstige Variante: einfache Container-Systeme

Mit diesen Container-Systemen bringen Sie Ordnung in den Klassenraum! In die Boxen passen haufenweise Bastelutensilien, Hefte und Bücher. Auch als praktischer Container-Wagen für Gruppenarbeiten optimal geeignet. Jede Gruppe hat ihre eigene Farbe – das wirkt Chaos entgegen. Die hygienischen Boxen sind mühelos auswaschbar.



Innenmaße (H x B x T) der Boxen:

Kleine Box: 8 x 24,5 x 35 cm

Große Box: 17,5 x 24,5 x 35 cm

Container-System mit 4 Boxen-Reihen

4-reihig, fahrbar, 16 Rollen, davon 8 feststellbar. Wahlweise mit 12 großen Boxen oder mit 24 kleinen Boxen erhältlich. Die Container sind fest miteinander verbunden. Das Entfernen der Verbindungsstücke an der Rückseite ermöglicht ein Trennen der Container.

Gesamtmaße (H x B x T): 66 x 120 x 38 cm

4..



3..



3.. Container-System mit 12 großen Boxen
850007H45 + Boxenfarbe + Rahmenfarbe

4.. Container-System mit 24 kleinen Boxen
850008H45 + Boxenfarbe + Rahmenfarbe

je **172,²³ / 204,⁹⁵ €**

Vielseitige Alleskönner!

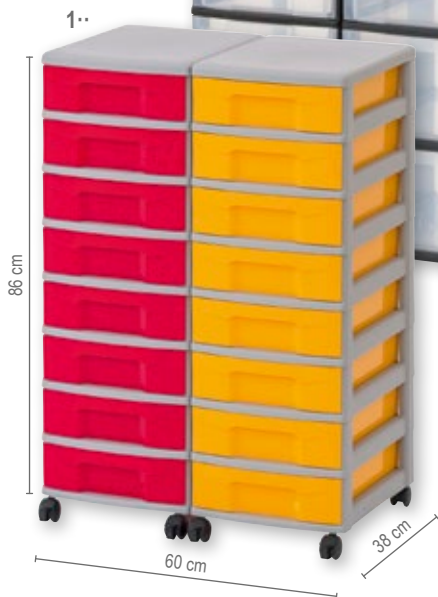

Bitte Rahmenfarbe angeben:



Schwarz

Grau

Bitte Boxenfarbe angeben:

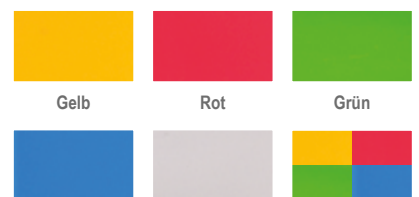

Blau

Transparent

Bunt

Bei Farbe „Bunt“ erfolgt die Lieferung wie auf den Bildern abgebildet.

Hohe Container-Systeme

Die Container sind fest miteinander verbunden. Das Entfernen der Verbindungsstücke an der Rückseite ermöglicht ein Trennen der Container.

Höhe: 86 cm

Tiefe: 38 cm

kleine Boxen (8 pro Reihe)

große Boxen (4 pro Reihe)

mit 2 Reihen
Breite: 60 cm

1.. 850009H45 + Boxenfarbe + Rahmenfarbe
je 117,⁶¹ / 139,⁹⁵ €

2.. 850012H45 + Boxenfarbe + Rahmenfarbe
je 116,⁷⁶ / 138,⁹⁵ €

mit 3 Reihen
Breite: 90 cm

3.. 850010H45 + Boxenfarbe + Rahmenfarbe
je 178,¹¹ / 211,⁹⁵ €

4.. 850013H45 + Boxenfarbe + Rahmenfarbe
je 178,⁹⁵ / 212,⁹⁵ €

mit 4 Reihen
Breite: 120 cm

5.. 850011H45 + Boxenfarbe + Rahmenfarbe
je 232,⁷⁷ / 277,- €

6.. 850014H45 + Boxenfarbe + Rahmenfarbe
je 231,⁹³ / 276,- €

[Versandkosten: 5,⁸⁰ / 6,⁹⁰ € – Versandkosten Flexeo®-Möbel: 30,- / 35,⁷⁰ € pro Möbelstück]



Ökologisch. Nachhaltig. Made in Germany.

➤ Sehen & riechen Sie den Unterschied!

Die Flexeo®-Regale mit den Flexeo®-Boxen aus nachhaltigem Biokunststoff helfen Ihnen, Bastel-, Büro- und Spielmaterial ordentlich zu verstauen. Ideal auch als Projektwagen. Stabile Rückwand (8 mm) und 2 mm starke ABS-Kante als Schutz vor Stößen und Feuchtigkeit. Dank Sichtrückwand auch als Raumteiler nutzbar. Robuste Melaminharzbeschichtung für hohe Langlebigkeit. Für die Stellart der Flexeo®-Regale stehen Ihnen ent-

weder 4 Rollen (2 davon feststellbar), robuste Standfüße aus Kunststoff oder ein stabiler Sockel, der Schmutz und Staub abhält, für Ihre individuellen Bedürfnisse zur Verfügung. Die Boxen werden in unserer eigenen Kunststoffproduktion nach höchstem Qualitätsstandard aus nachhaltigem Biokunststoffgranulat hergestellt.
Material: Holz, Kunststoff



Flexeo®

Regal

4 Reihen, 16 große Boxen

Maße (H x B x T): 92,3 x 130,7 x 40,8 cm

804068H45 + Dekor + Stellart + Boxenfarbe

ab **607,⁵⁶ / 723,- €**

Flexeo®

Regal

3 Reihen, 24 kleine Boxen

Maße (H x B x T): 92,3 x 98,6 x 40,8 cm

804069H45 + Dekor + Stellart + Boxenfarbe

ab **496,⁶⁴ / 591,- €**

Bitte wählen Sie aus:

Variante 1: Dekor



Variante 2: Stellart



Variante 3: Boxenfarbe



Bei Farbe „Bunt“ erfolgt die Lieferung wie auf den Bildern abgebildet. Andere Farbkombinationen sind auf Anfrage gerne möglich.



Flexeo®

Kleine Schublade

Inklusive Rahmengestell
Mehrere Rahmen können aufeinandergestapelt werden. Innenmaße (H x B x T) der Schubladen: 8 x 24,5 x 35 cm. Deckel separat bestellen.

■ Schwarzer Rahmen, Boxenfarbe:

- 850319H45 ■ Rot
- 850321H45 ■ Blau
- 850320H45 ■ Grün
- 850318H45 ■ Gelb

je **6,⁹⁷ / 8,³⁰ €**



Flexeo®

Große Schublade

Inklusive Rahmengestell
Mehrere Rahmen können aufeinandergestapelt werden. Innenmaße (H x B x T) der Schubladen: 17,5 x 24,5 x 35 cm. Deckel separat bestellen.

■ Schwarzer Rahmen, Boxenfarbe:

- 850315H45 ■ Rot
- 850317H45 ■ Blau
- 850316H45 ■ Grün
- 850314H45 ■ Gelb

je **14,²⁴ / 16,⁹⁵ €**

Flexeo®

ROLLCONTAINER

Mit den Rollcontainern und den Flexeo®-Boxen aus biologischem Kunststoff schaffen Sie kinderleicht Ordnung in jedem Raum! Als Einsatz für Schränke und Regale nutzbar. Der Container kann zudem dank der Rollen flexibel in jeden Raum mitgenommen werden. Ideal für Unterlagen, Bastel-, Spiel-, Sport- und Bürozubehör. Unkompliziertes Stecksystem für kinderleichten Auf- und Abbau sowie für eine flexible Nutzung der Boxen ganz nach Ihren Bedürfnissen. Inkl. 4 Rollen (2 davon feststellbar). Die Boxen werden in unserer eigenen Kunststoffproduktion nach höchstem Qualitätsstandard aus nachhaltigem Biokunststoffgranulat hergestellt.

Boxengröße je nach Bedarf wählbar. Boxenfarbe wählbar.

Material: Kunststoff

- 1· 850324H45 + Boxenfarbe Rollcontainer mit 3 großen Boxen (Höhe 66 cm)
- 2· 850322H45 + Boxenfarbe Rollcontainer mit 4 großen Boxen (Höhe 86 cm)
- 3· 850325H45 + Boxenfarbe Rollcontainer mit 6 kleinen Boxen (Höhe 66 cm)
- 4· 850323H45 + Boxenfarbe Rollcontainer mit 8 kleinen Boxen (Höhe 86 cm)
- 5· 850326H45 + Boxenfarbe Rollcontainer mit 2 kleinen/2 großen Boxen (Höhe 66 cm)

Breite jeweils 30 cm

Tiefe jeweils 38 cm

Bitte Boxenfarbe (Seite 118) angeben!

➤ Sehen & riechen Sie den Unterschied!

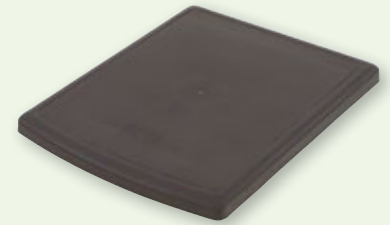

Deckel für Flexeo®-Box treeNside

850313H45 ■ Schwarz

5,63 / 6,70 €



Satz mit 4 Rollen für Rollcontainer

2 der 4 Rollen sind feststellbar

79779H45

9,75 / 11,60 €

Andere Höhe oder andere Kombination der Boxengrößen notwendig? Kein Problem! Stellen Sie sich Ihren Rollcontainer nach Ihren Wünschen zusammen. Hierfür einfach die gewünschten Boxen inklusive Rahmengestell (s. Seite 118), Deckel und 1 Satz Rollen bestellen. Die Einzelteile können dann kinderleicht zusammengesteckt werden. So entsteht im Handumdrehen Ihr individueller Rollcontainer.



**Ökologisch.
Nachhaltig.
Made in Germany.**

Ordnungshelfer

made in Germany



1,4 l



300 ml



200 ml

Der **Aufbewahrungshelfer** made in Germany

Ob für Kindergarten, Schule, Büro oder Zuhause, in dieser unifarbene(n) Box – Farbe wählbar – bewahren Sie allerlei Alltagsgegenstände auf: Scheren, Stifte, Perlen, Farben, Büromaterial, Kartenspiele u. v. m.

Einfaches **Sortiersystem** durch Farben, z. B. Scheren in ROT, Stifte in GELB ... Auch die Kleinsten öffnen die Box dank Klick-Verschluss kinderleicht. Für Sicherheit sorgen abgerundete Kanten und BPA-freier Kunststoff. Ein **besonderes Highlight** der Aufbewahrungsbox: Sie lässt sich platzsparend stapeln.

Unser Tipp für Sie: Sie malen gerne? Deckel abnehmen und Farben darin anmischen. Danach kann man die Box leicht reinigen – sogar in der Spülmaschine.

Gestalten Sie sich Ihr eigenes Ordnungssystem!

Aufbewahrungsbox, mittel, 1,4 l

Maße (H x B x T): 7 x 19 x 15 cm

- 850132H45 ■ Rot
- 850133H45 ■ Blau
- 850134H45 ■ Gelb
- 850135H45 ■ Orange
- 850136H45 ■ Grün
- 850138H45 ■ Pink
- 850139H45 ■ Schwarz

je 4,45 / 5,30 €

756410H45 Farbset mit 7 Farben 18,91 / 22,50 €

Aufbewahrungsbox, klein, 300 ml

Maße (H x B x T): 6 x 11 x 8 cm

- 850251H45 ■ Rot
- 850246H45 ■ Blau
- 850247H45 ■ Gelb
- 850249H45 ■ Orange
- 850248H45 ■ Grün
- 850250H45 ■ Pink

je 3,45 / 4,10 €

Aufbewahrungsbox, mini, 200 ml

Maße (H x B x T): 4 x 11 x 8 cm

- 850245H45 ■ Rot
- 850240H45 ■ Blau
- 850241H45 ■ Gelb
- 850243H45 ■ Orange
- 850242H45 ■ Grün
- 850244H45 ■ Pink

je 2,48 / 2,95 €

Materialkasten



Materialkasten

Robuster und umweltfreundlicher Materialkasten mit seitlichen Handgriffen, passend für alle Flexeo®-Schränke und -Regale. Ideal für Bastelmaterial und -papier bis DIN A4
 Maße (H x B x T): 14 x 33 x 29 cm bzw. 22 x 33 x 29 cm
 Material: Holz

1.. mit Sichtfenster aus Acrylglas

764656H45*	14 cm hoch, Buche	57, ⁹⁴ / 68, ⁹⁵ €
764660H45*	14 cm hoch, Ahorn	62, ⁶¹ / 74, ⁵⁰ €
764658H45*	22 cm hoch, Buche	67, ¹⁸ / 79, ⁹⁵ €
764662H45*	22 cm hoch, Ahorn	71, ⁸⁵ / 85, ⁵⁰ €

2.. ohne Sichtfenster

764655H45*	14 cm hoch, Buche	49, ⁵⁴ / 58, ⁹⁵ €
764659H45*	14 cm hoch, Ahorn	54, ²⁰ / 64, ⁵⁰ €
764657H45*	22 cm hoch, Buche	58, ⁷⁸ / 69, ⁹⁵ €
764661H45*	22 cm hoch, Ahorn	62, ⁹⁸ / 74, ⁹⁵ €

3.. Kratzschutz für Materialkasten

Maße (B x L): 4 x 31 cm	
Material: 80 % Kaschmir-Ziegenhaar, 20 % Schurwolle.	
Lieferung ohne Materialkasten	
764720H45*	2 Stück 7,²³ / 8,⁶⁰ €

[Versandkosten: 5,⁸⁰ / 6,⁹⁰ € – Versandkosten Flexeo®-Möbel: 30,- / 35,⁷⁰ € pro Möbelstück]

- Schreibtische & Zubehör
- Rollcontainer
- Schränke
- Regale

Flexeo® Steh- und Sitzschreibtisch



Nähere Infos zum Whiteboard auf Seite 196

Flexeo®

Steh- & Sitzschreibtisch

Maße (H x B x T): 63/129 x 120 x 80 cm, mit 1 Kabeldurchführung (mittig)

824152H45 + Dekor

ab 1.015,¹³ / 1.208,-€

Maße (H x B x T): 63/129 x 140 x 80 cm, mit 1 Kabeldurchführung (mittig)

824153H45 + Dekor

ab 1.062,¹⁸ / 1.264,-€

Maße (H x B x T): 63/129 x 160 x 80 cm, mit 2 Kabeldurchführungen (je links und rechts)

824154H45 + Dekor

ab 1.116,⁸¹ / 1.329,-€

Maße (H x B x T): 63/129 x 180 x 80 cm, mit 2 Kabeldurchführungen (je links und rechts)

824155H45 + Dekor

ab 1.163,⁸⁷ / 1.385,-€

Maße (H x B x T): 63/129 x 200 x 80 cm, mit 3 Kabeldurchführungen (je links, rechts und mittig)

824156H45 + Dekor

ab 1.218,⁴⁹ / 1.450,-€

Bitte Dekor angeben (unten)!



inkl. Kabelwanne

inkl. Kabeldurchführung in der Tischplatte

elektrische Höhenverstellung

T-Fuß mit 3-Säulen-Auszug

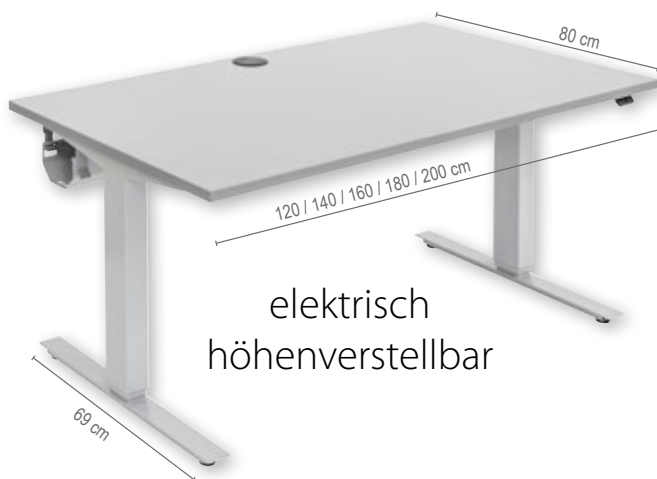

elektrisch
höhenverstellbar



Fakten im Überblick:

Höhenverstellung: stufenlos, 63 bis 129 cm
 Gestell: T-Fuß
 Hubsäule: 3-stufig, rechteckige Form
 Antrieb: 2-motorig
 Material Gestell: Stahl, pulverbeschichtet
 Belastbar bis: 75 kg
 Geschwindigkeit: 40 mm/sec
 Stromverbrauch: 0,3 W
 Geräuschpegel: < 42 dBa
 Tischplatte: 2,5 cm starke, melaminharzbeschichtete Spanplatte inkl. Kabelwanne, teleskopier- und abklappbar inkl. Kabeldurchführung mit Kollisions- und Auffahrschutz

Bitte wählen Sie aus:

Variante 1: Dekor

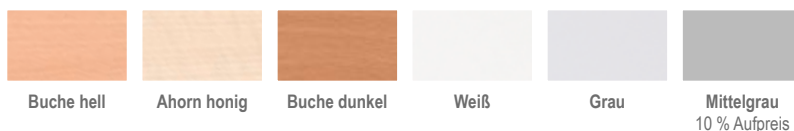

Flexeo® Rollcontainer & Zubehör

Flexeo®

Rollcontainer

Maße (H x B x T): 64,7 x 43,4 x 60,2 cm

1· mit 3 Schubladen, Lieferung ohne Hängeregister

832000H45 + Dekor Korpus + Dekor Front
+ Stellart + Schließart

ab **553,⁷⁸ / 659,- €**

2· mit 4 Schubladen

832001H45 + Dekor Korpus + Dekor Front
+ Stellart + Schließart

ab **645,³⁸ / 768,- €**

Bitte Dekor Korpus/Front, Stellart & Schließart angeben
(siehe unten)!

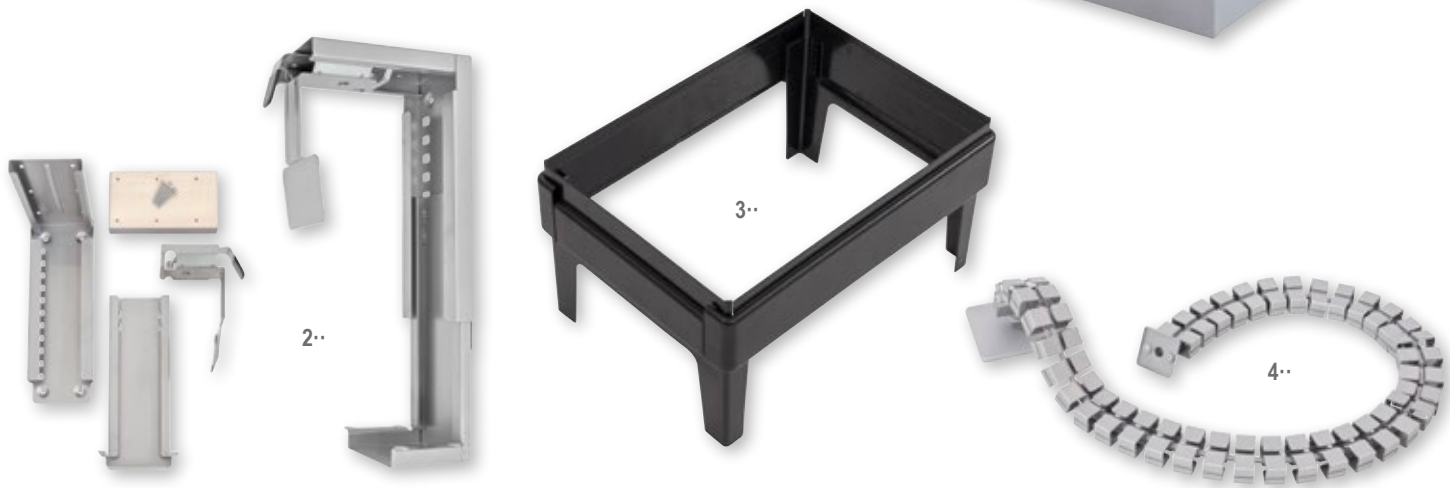

2· CPU-Halterung

Die Halterung ist variabel verstellbar (Höhe 307 - 532 mm, Breite 78 - 220 mm) und somit passend für alle gängigen PCs. Der CPU-Halter wird mit 6 Schrauben (im Lieferumfang enthalten) an die Unterseite der Tischplatte geschraubt. Löcher an den passenden Schreibtischen sind vorgebohrt.

Maße (B x H): 22 x 53 cm

Material: Metall

759850H45*

88,²⁴ / 105,- €

3· Hängeregistereinsatz, schwarz

In dem Hängeregister aus Kunststoff können große Mengen an Unterlagen platzsparend und strukturiert aufbewahrt werden.

Der Einsatz ist höhenverstellbar in den Größen 24 cm, 25 cm und 26 cm. Breite: 33 cm
Zur einfachen Selbstmontage

759570H45* Tiefe: 33 cm, für Schubladen

25,¹⁷ / 29,⁹⁵ €

759569H45* Tiefe: 50 cm, für Rollcontainer

28,⁹⁹ / 34,⁵⁰ €

4· Kabelkette, silber

Kabelkette aus robustem Kunststoff, inklusive Fußplatte und Tischbefestigung. Auch ideal für höhenverstellbare Tische geeignet, da sich die Kette entsprechend ausdehnt und zusammenzieht.

Länge: 125 cm (dank einfachem Stecksystem individuell kürzbar). Kabelkanal (B x H): 5,5 x 2,5 cm

760733H45*

54,⁵⁸ / 64,⁹⁵ €

Bitte wählen Sie aus:

Variante 1: Dekor Korpus

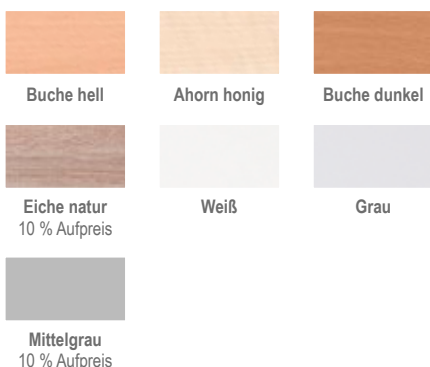

Variante 2: Dekor Front



Variante 3: Stellart

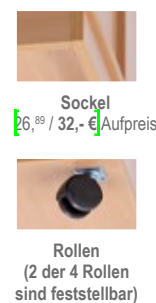

Sockel
26,⁸⁹ / 32,- € Aufpreis

Rollen
(2 der 4 Rollen sind feststellbar)

Variante 4: Schließart



Bogengriff mit Schloss

Biegelgriff eckig mit Schloss
7,⁵² / 8,⁹⁵ € Aufpreis

In modernem Design und mit großer Arbeitsfläche lädt Ihr neuer Flexeo®-Schreibtisch zum fokussierten und produktiven Arbeiten ein. Die verwendeten **melaminharzbeschichteten Spanplatten** weisen eine **spezielle Oberflächenstruktur** auf. Dank dieser ist der Schreibtisch **langlebig, stoß-, abrieb- und kratzfest**. Die Reinigung ist denkbar einfach: Wischen Sie die Tischfläche mit einem angefeuchteten Baumwoll- bzw. Mikrofaser Tuch sauber.

Der Schreibtisch ist zudem mit mindestens einer Kabeldurchführung versehen. Störende Kabel Ihrer technischen Ausstattung verschwinden unter dem Tisch und nehmen keinen wertvollen Platz auf der Arbeitsfläche ein. Um Bodenunebenheiten auszugleichen und die Tischhöhe etwas zu justieren, lassen sich die Kunststoffenden an den Metallfüßen um **bis zu 12 cm hochdrehen**.

Sie benötigen etwas mehr Arbeits- und Ablagefläche? Kein Problem. Erweitern Sie Ihren Schreibtisch einfach mit der Flexeo®-Anbauplatte. Passende Schränke für mehr Stauraum bietet Ihnen die Flexeo®-Office-Reihe.

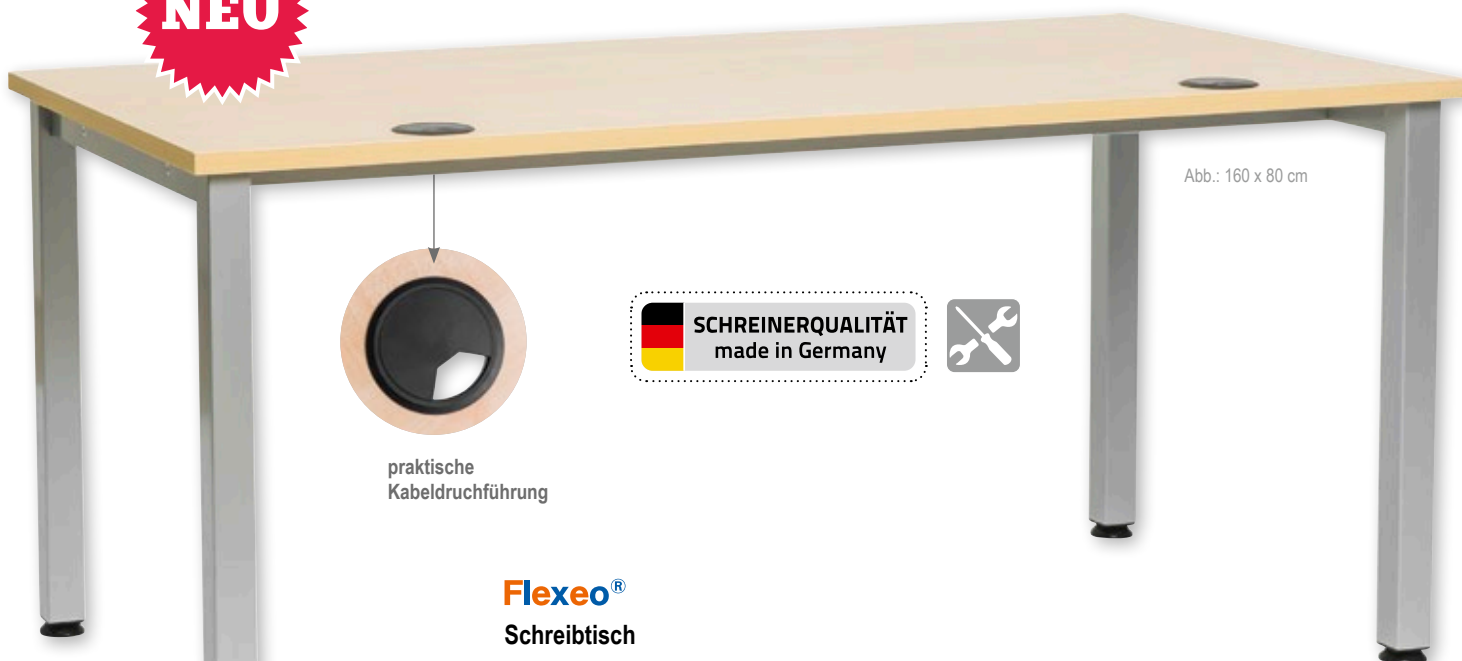
NEU

praktische
Kabeldurchführung

 **SCHREINERQUALITÄT**
made in Germany



Abb.: 160 x 80 cm

höhenverstellbare Füße



stabiles
Tischgestell



Flexeo®

Schreibtisch

1· H x B x T: 72 x 80 x 80 cm
1 Kabeldurchführung (mittig)

845062H45 + Dekor ab **281,⁵¹ / 335,- €**

2· H x B x T: 72 x 100 x 80 cm
1 Kabeldurchführung (mittig)

845063H45 + Dekor ab **306,⁷² / 365,- €**

3· H x B x T: 72 x 120 x 80 cm
1 Kabeldurchführung (mittig)

845064H45 + Dekor ab **331,⁹³ / 395,- €**

4· H x B x T: 72 x 140 x 80 cm
1 Kabeldurchführung (mittig)

845065H45 + Dekor ab **357,¹⁴ / 425,- €**

5· H x B x T: 72 x 160 x 80 cm
2 Kabeldurchführungen (je 1 rechts und links)

845066H45 + Dekor ab **382,³⁵ / 455,- €**

6· H x B x T: 72 x 180 x 80 cm
2 Kabeldurchführungen (je 1 rechts und links)

845067H45 + Dekor ab **407,⁵⁶ / 485,- €**

7· H x B x T: 72 x 200 x 80 cm
3 Kabeldurchführungen (je 1 links, rechts und mittig)

845068H45 + Dekor ab **432,⁷⁷ / 515,- €**

Bitte Dekor angeben (siehe Seite 125)!

Gleich mitbestellen:

Flexeo®

8· Anbauplatte zur nachträglichen Erweiterung

Inkl. Fußgestell und Montagematerial.

766947H45 + Dekor + Größe Anbau

ab **289,⁹² / 345,- €**

Bitte Dekor & Größe Anbau (Schritt 3) angeben (siehe Seite 125)!



NEU

Abb.: 160 x 80 cm, mit rechteckiger Anbauplatte

Flexeo®

Schreibtisch mit rechteckiger Anbauplatte

Die Hauptplatte steht in 4 Größen zur Verfügung. Die Anbauplatte kann in 6 unterschiedlichen Größen (siehe unten (Schritt 3)) dazu ausgewählt werden.

9· H x B x T Hauptplatte: 72 x 140 x 80 cm

845077H45 + Dekor + Größe Anbau
ab 617,⁶⁵ / 735,- €

10· H x B x T Hauptplatte: 72 x 160 x 80 cm

845078H45 + Dekor + Größe Anbau
ab 642,⁸⁶ / 765,- €

11· H x B x T Hauptplatte: 72 x 180 x 80 cm

845079H45 + Dekor + Größe Anbau
ab 668,⁰⁷ / 795,- €

12· H x B x T Hauptplatte: 72 x 200 x 80 cm

845080H45 + Dekor + Größe Anbau
ab 693,²⁸ / 825,- €

Bitte Dekor & Größe Anbau angeben (siehe unten)!



Schritt 1:

Wählen Sie die Tischform (siehe Artikelnummern oben).

• Schreibtisch



• Schreibtisch mit rechteckiger Anbauplatte



Schritt 2:

Wählen Sie eine Grundplatten-Größe (siehe Artikelnummern oben). Breiten 80, 100 und 120 cm nur ohne Anbauplatte möglich.

- 80 x 80 cm
1 Kabeldurchführung
- 100 x 80 cm
1 Kabeldurchführung
- 120 x 80 cm
1 Kabeldurchführung
- 140 x 80 cm
1 Kabeldurchführung
- 160 x 80 cm
2 Kabeldurchführungen
- 180 x 80 cm
2 Kabeldurchführungen
- 200 x 80 cm
3 Kabeldurchführungen

Schritt 3:

Wählen Sie bei Artikel 9 - 12 eine Anbauplatten-Größe.

- Anbau 73 x 80 cm
1 Kabeldurchführung
- Anbau 93 x 80 cm [25,²¹ / 30,- €] Aufpreis
1 Kabeldurchführung
- Anbau 113 x 80 cm [50,⁴² / 60,- €] Aufpreis
1 Kabeldurchführung
- Anbau 133 x 80 cm [75,⁶³ / 90,- €] Aufpreis
1 Kabeldurchführung
- Anbau 153 x 80 cm [100,⁸⁴ / 120,- €] Aufpreis
2 Kabeldurchführungen
- Anbau 173 x 80 cm [126,⁰⁵ / 150,- €] Aufpreis
2 Kabeldurchführungen

Schritt 4:

Wählen Sie das Holz-Dekor.



Wählen Sie zwischen 5 unterschiedlichen Höhen und 6 Korpus- sowie 7 Front-Dekoren. Ob mit Türen, Schubladen, Rollläden oder als einfaches Regal – wählen Sie für Ihr Büro die Möbel, die am besten zu Ihnen passen.



Ihre Vorteile:

- 6 verschiedene Korpus- und 7 verschiedene Front-Dekore: Dekore von Türen und Korpus separat wählbar – ganz nach Ihren Wünschen kombinierbar
- 5 unterschiedliche Höhen (von 2 bis 6 Ordnerhöhen)
- für jede Aufbewahrungsanforderung ist etwas dabei – offene Regale, Schubladen, Schiebetüren, Rollladentür, Halbtüren oder durchgehende Türen
- alle Schubladen verfügen über Vollauszug und Softclose-Funktion. Schubladen aus Metall, Dekor der Frontblende wählbar
- alle Möbelstücke mit Sockel und integrierter Höhenverstellung – so können Bodenunebenheiten ganz einfach ausgeglichen werden
- die verbauten Scharniere haben einen Öffnungswinkel von 110°
- durch das eingebaute Schloss ist der Schrankinhalt vor ungewolltem Zugriff geschützt
- hergestellt aus hochwertiger melaminharzbeschichteter Spanplatte (19 mm)
- auch die Rückwand besteht aus 19 mm starker Spanplatte – durch die Sichrückwand bestens als Raumtrenner verwendbar
- hochwertige Verarbeitung „made in Germany“
- Lieferung erfolgt fertig montiert – frei Verwendungsstelle

2 Ordnerhöhen
Höhe: 80,1 cm

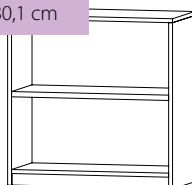

Flexeo®

Regal, 2 Ordnerhöhen

mit 2 offenen Fächern
Maße (H x B x T):
80,1 x 80 x 40 cm

800035H45 + Dekor Korpus
ab **283,¹⁹ / 337,- €**

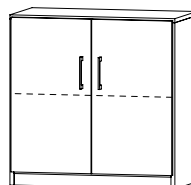

Flexeo®

Drehtüren-Schrank, 2 Ordnerhöhen

mit 2 geschlossenen Fächern
Maße (H x B x T):
80,1 x 80 x 42 cm

802057H45 + Dekor Korpus +
Dekor Front + Schließbart
ab **452,¹⁰ / 538,- €**

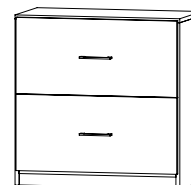

Flexeo®

Schubladen-Schrank, 2 Ordnerhöhen

mit 2 großen Schubladen
Maße (H x B x T):
80,1 x 80 x 42 cm

818065H45 + Dekor Korpus +
Dekor Front + Schließbart
ab **811,⁷⁶ / 966,- €**

Bitte Dekor Korpus, Dekor Front & Schließbart angeben (Seite 131)!

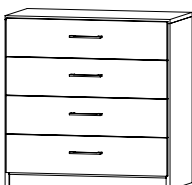

Flexeo®

Schubladen-Schrank, 2 Ordnerhöhen

mit 4 kleinen Schubladen
Maße (H x B x T):
80,1 x 80 x 42 cm

818064H45 + Dekor Korpus +
Dekor Front + Schließbart
ab **1.218,⁴⁹ / 1.450,- €**

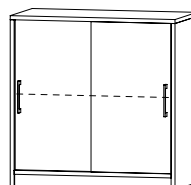

Flexeo®

Schiebetüren-Schrank, 2 Ordnerhöhen

mit 2 geschlossenen Fächern
Maße (H x B x T):
80,1 x 80 x 40 cm

813035H45 + Dekor Korpus +
Dekor Front + Schließbart
ab **452,¹⁰ / 538,- €**

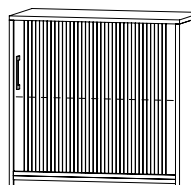

Flexeo®

Rollläden-Schrank, 2 Ordnerhöhen

mit 2 geschlossenen Fächern
Maße (H x B x T):
80,1 x 80 x 40 cm

814030H45 + Dekor Korpus +
Schließbart
ab **668,⁹¹ / 796,- €**

3 Ordnerhöhen
Höhe: 115,3 cm

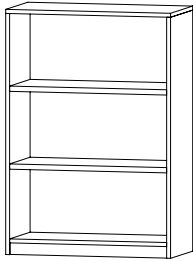

Flexeo®

**Regal,
3 Ordnerhöhen**

mit 3 offenen Fächern
Maße (H x B x T):
115,3 x 80 x 40 cm

800036H45 + Dekor Korpus
ab **331,⁹³ / 395,- €**

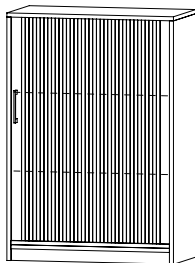

Flexeo®

**Rollladen-Schrank,
3 Ordnerhöhen**

mit 3 geschlossenen Fächern
Maße (H x B x T):
115,3 x 80 x 40 cm

814031H45 + Dekor Korpus +
Schließbart
ab **770,⁵⁹ / 917,- €**

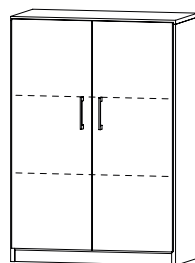

Flexeo®

**Drehtüren-Schrank,
3 Ordnerhöhen**

mit 3 geschlossenen Fächern
Maße (H x B x T):
115,3 x 80 x 42 cm

802058H45 + Dekor Korpus +
Dekor Front + Schließbart
ab **506,⁷² / 603,- €**

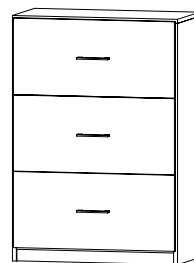

Flexeo®

**Schubladen-Schrank,
3 Ordnerhöhen**

mit 3 großen Schubladen
Maße (H x B x T):
115,3 x 80 x 42 cm

818067H45 + Dekor Korpus +
Dekor Front + Schließbart
ab **1.163,⁸⁷ / 1.385,- €**

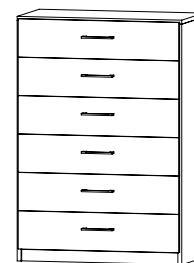

Flexeo®

**Schubladen-Schrank,
3 Ordnerhöhen**

mit 6 kleinen Schubladen
Maße (H x B x T):
115,3 x 80 x 42 cm

818066H45 + Dekor Korpus +
Dekor Front + Schließbart
ab **1.726,⁸⁹ / 2.055,- €**

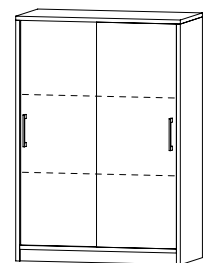

Flexeo®

**Schiebetüren-Schrank,
3 Ordnerhöhen**

mit 3 geschlossenen Fächern
Maße (H x B x T):
115,3 x 80 x 40 cm

813036H45 + Dekor Korpus +
Dekor Front + Schließbart
ab **506,⁷² / 603,- €**

Bitte Dekor Korpus, Dekor Front & Schließbart angeben (Seite 131)!

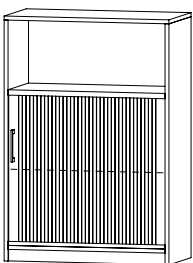

Flexeo®

**Rollladen-Schrank,
3 Ordnerhöhen**

mit 2 geschlossenen
& 1 offenen Fach
Maße (H x B x T):
115,3 x 80 x 40 cm

814032H45 + Dekor Korpus +
Schließbart
ab **710,⁰⁸ / 845,- €**

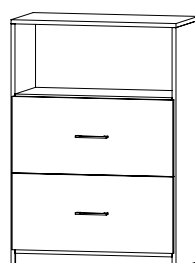

Flexeo®

**Schubladen-Schrank,
3 Ordnerhöhen**

mit 2 großen Schubladen
& 1 offenen Fach
Maße (H x B x T):
115,3 x 80 x 42 cm

818069H45 + Dekor Korpus +
Dekor Front + Schließbart
ab **858,⁸² / 1.022,- €**

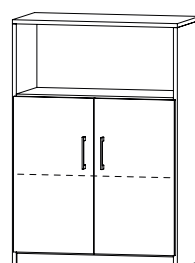

Flexeo®

**Drehtüren-Regal,
3 Ordnerhöhen**

mit 2 geschlossenen
& 1 offenen Fach
Maße (H x B x T):
115,3 x 80 x 42 cm

802059H45 + Dekor Korpus +
Dekor Front + Schließbart
ab **496,⁶⁴ / 591,- €**

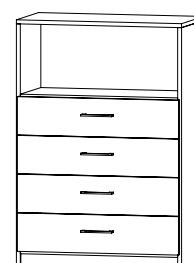

Flexeo®

**Schubladen-Schrank,
3 Ordnerhöhen**

mit 4 kleinen Schubladen
& 1 offenen Fach
Maße (H x B x T):
115,3 x 80 x 42 cm

818068H45 + Dekor Korpus +
Dekor Front + Schließbart
ab **1.265,⁵⁵ / 1.506,- €**

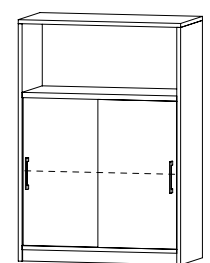

Flexeo®

**Schiebetüren-Schrank,
3 Ordnerhöhen**

mit 2 geschlossenen
& 1 offenen Fach
Maße (H x B x T):
115,3 x 80 x 40 cm

813037H45 + Dekor Korpus +
Dekor Front + Schließbart
ab **496,⁶⁴ / 591,- €**

Bitte Dekor Korpus, Dekor Front & Schließbart angeben (Seite 131)!

4 Ordnerhöhen
Höhe: 150,5 cm



Bitte Dekor Korpus, Dekor Front & Schließbart angeben (Seite 131)

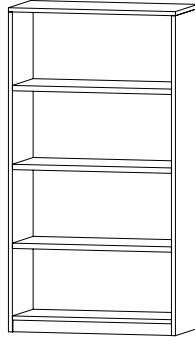

Flexeo®
Regal,
4 Ordnerhöhen
mit 4 offenen Fächern
Maße (H x B x T):
150,5 x 80 x 40 cm

800037H45 + Dekor Korpus
ab **384,⁸⁷ / 458,- €**

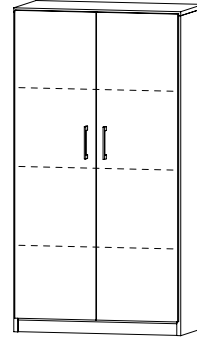

Flexeo®
Drehtüren-Schrank,
4 Ordnerhöhen
mit 4 geschlossenen Fächern
Maße (H x B x T):
150,5 x 80 x 42 cm

802060H45 + Dekor Korpus +
Dekor Front + Schließbart
ab **553,⁷⁸ / 659,- €**

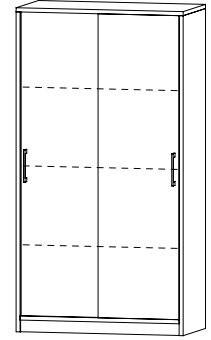

Flexeo®
Schiebetüren-Schrank,
4 Ordnerhöhen
mit 4 geschlossenen Fächern
Maße (H x B x T):
150,5 x 80 x 40 cm

813040H45 + Dekor Korpus +
Dekor Front + Schließbart
ab **553,⁷⁸ / 659,- €**

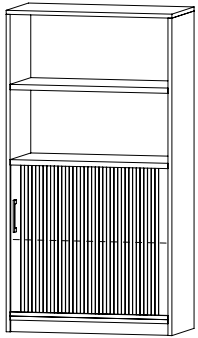

Flexeo®
Rollladen-Schrank,
4 Ordnerhöhen
mit 2 geschlossenen
& 2 offenen Fächern
Maße (H x B x T):
150,5 x 80 x 40 cm

814034H45 + Dekor Korpus +
Schließbart
ab **747,⁹⁰ / 890,- €**

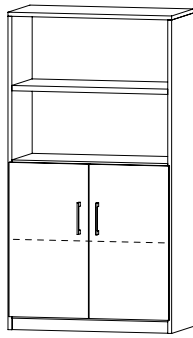

Flexeo®
Drehtüren-Schrank,
4 Ordnerhöhen
mit 2 geschlossenen
& 2 offenen Fächern
Maße (H x B x T):
150,5 x 80 x 42 cm

802061H45 + Dekor Korpus +
Dekor Front + Schließbart
ab **535,²⁹ / 637,- €**

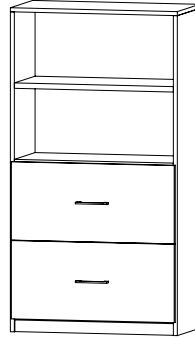

Flexeo®
Schubladen-Schrank,
4 Ordnerhöhen
mit 2 großen Schubladen
& 2 offenen Fächern
Maße (H x B x T):
150,5 x 80 x 42 cm

818073H45 + Dekor Korpus +
Dekor Front + Schließbart
ab **913,⁴⁵ / 1.087,- €**

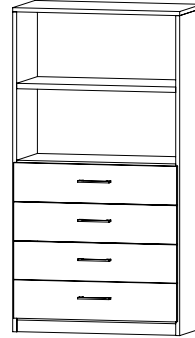

Flexeo®
Schubladen-Schrank,
4 Ordnerhöhen
mit 4 kleinen Schubladen
& 2 offenen Fächern
Maße (H x B x T):
150,5 x 80 x 42 cm

818072H45 + Dekor Korpus +
Dekor Front + Schließbart
ab **1.320,¹⁷ / 1.571,- €**

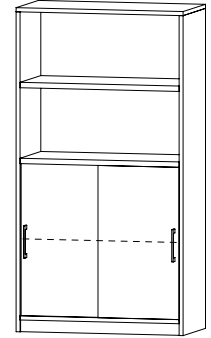

Flexeo®
Schiebetüren-Schrank,
4 Ordnerhöhen
mit 2 geschlossenen
& 2 offenen Fächern
Maße (H x B x T):
150,5 x 80 x 40 cm

813039H45 + Dekor Korpus +
Dekor Front + Schließbart
ab **535,²⁹ / 637,- €**

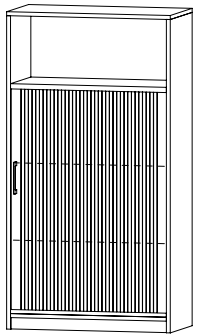

Flexeo®
Rollladen-Schrank,
4 Ordnerhöhen
mit 3 geschlossenen
& 1 offenen Fach
Maße (H x B x T):
150,5 x 80 x 40 cm

814033H45 + Dekor Korpus +
Schließbart
ab **811,⁷⁶ / 966,- €**

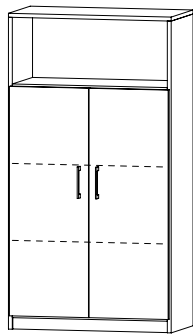

Flexeo®
Drehtüren-Schrank,
4 Ordnerhöhen
mit 3 geschlossenen
& 1 offenen Fach
Maße (H x B x T):
150,5 x 80 x 42 cm

802062H45 + Dekor Korpus +
Dekor Front + Schließbart
ab **544,⁵⁴ / 648,- €**

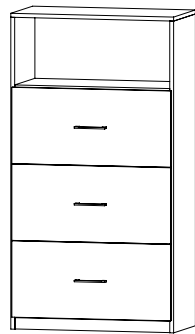

Flexeo®
Schubladen-Schrank,
4 Ordnerhöhen
mit 3 großen Schubladen
& 1 offenen Fach
Maße (H x B x T):
150,5 x 80 x 42 cm

818071H45 + Dekor Korpus +
Dekor Front + Schließbart
ab **1.218,⁴⁹ / 1.450,- €**



Flexeo®
Schubladen-Schrank,
4 Ordnerhöhen
mit 6 kleinen Schubladen
& 1 offenen Fach
Maße (H x B x T):
150,5 x 80 x 42 cm

818070H45 + Dekor Korpus +
Dekor Front + Schließbart
ab **1.773,⁹⁵ / 2.111,- €**

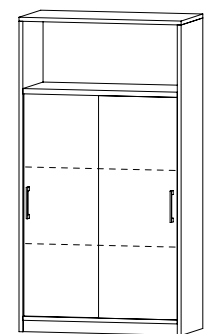

Flexeo®
Schiebetüren-Schrank,
4 Ordnerhöhen
mit 3 geschlossenen
& 1 offenen Fach
Maße (H x B x T):
150,5 x 80 x 40 cm

813038H45 + Dekor Korpus +
Dekor Front + Schließbart
ab **544,⁵⁴ / 648,- €**

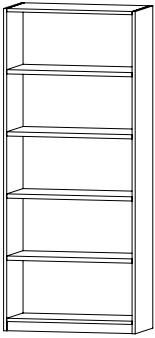

Flexeo®
Regal,
5 Ordnerhöhen
 mit 5 offenen Fächern
 Maße (H x B x T):
 190 x 80 x 40 cm

800038H45 + Dekor Korpus
 ab **433,⁶¹ / 516,- €**

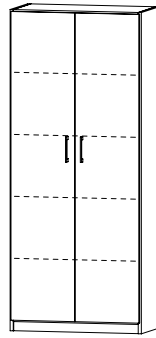

Flexeo®
Drehtüren-Schrank,
5 Ordnerhöhen
 mit 5 geschlossenen Fächern
 Maße (H x B x T):
 190 x 80 x 42 cm

802073H45 + Dekor Korpus +
 Dekor Front + Schließbart
 ab **608,⁴⁰ / 724,- €**

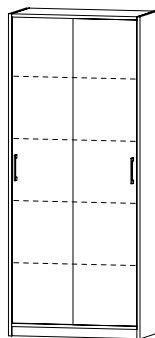

Flexeo®
Schiebetüren-Schrank,
5 Ordnerhöhen
 mit 5 geschlossenen Fächern
 Maße (H x B x T):
 190 x 80 x 40 cm

813041H45 + Dekor Korpus +
 Dekor Front + Schließbart
 ab **608,⁴⁰ / 724,- €**

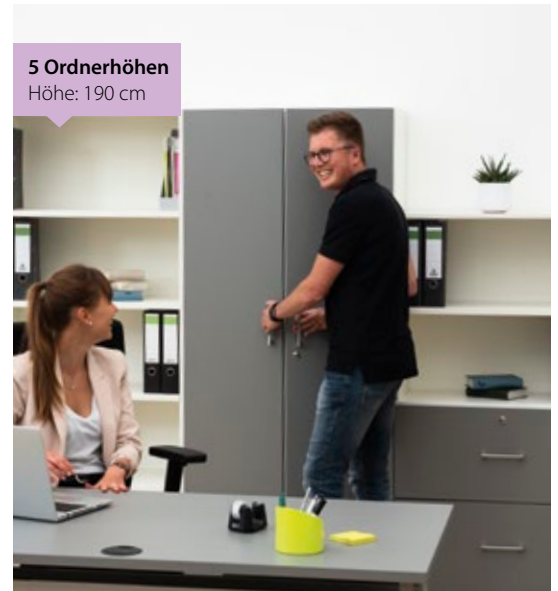

5 Ordnerhöhen
 Höhe: 190 cm

Bitte Dekor Korpus, Dekor Front & Schließbart angeben (Seite 131)!

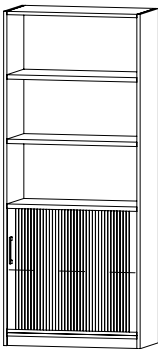

Flexeo®
Rollladen-Schrank,
5 Ordnerhöhen
 mit 2 geschlossenen
 & 3 offenen Fächern
 Maße (H x B x T):
 190 x 80 x 40 cm

814036H45 + Dekor Korpus +
 Schließbart
 ab **791,⁶⁰ / 942,- €**

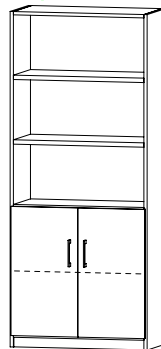

Flexeo®
Drehtüren-Schrank,
5 Ordnerhöhen
 mit 2 geschlossenen
 & 3 offenen Fächern
 Maße (H x B x T):
 190 x 80 x 42 cm

802065H45 + Dekor Korpus +
 Dekor Front + Schließbart
 ab **588,²⁴ / 700,- €**

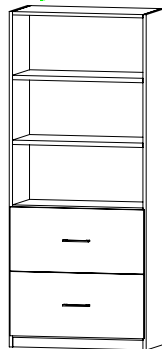

Flexeo®
Schubladen-Schrank,
5 Ordnerhöhen
 mit 2 großen Schubladen
 & 3 offenen Fächern
 Maße (H x B x T):
 190 x 80 x 42 cm

818077H45 + Dekor Korpus +
 Dekor Front + Schließbart
 ab **960,⁵⁰ / 1.143,- €**



Flexeo®
Schubladen-Schrank,
5 Ordnerhöhen
 mit 4 kleinen Schubladen
 & 3 offenen Fächern
 Maße (H x B x T):
 190 x 80 x 42 cm

818076H45 + Dekor Korpus +
 Dekor Front + Schließbart
 ab **1.367,²³ / 1.627,- €**

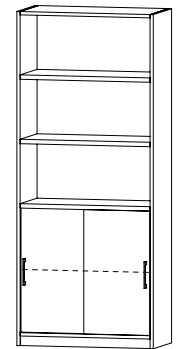

Flexeo®
Schiebetüren-Schrank,
5 Ordnerhöhen
 mit 2 geschlossenen
 & 3 offenen Fächern
 Maße (H x B x T):
 190 x 80 x 40 cm

813042H45 + Dekor Korpus +
 Dekor Front + Schließbart
 ab **588,²⁴ / 700,- €**

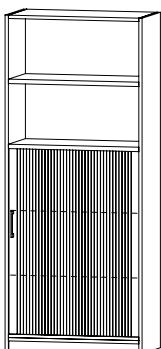

Flexeo®
Rollladen-Schrank,
5 Ordnerhöhen
 mit 3 geschlossenen
 & 2 offenen Fächern
 Maße (H x B x T):
 190 x 80 x 40 cm

814035H45 + Dekor Korpus +
 Schließbart
 ab **849,⁵⁸ / 1.011,- €**

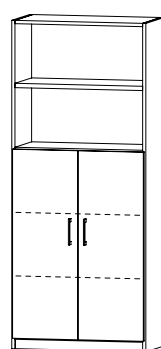

Flexeo®
Drehtüren-Schrank,
5 Ordnerhöhen
 mit 3 geschlossenen
 & 2 offenen Fächern
 Maße (H x B x T):
 190 x 80 x 42 cm

802064H45 + Dekor Korpus +
 Dekor Front + Schließbart
 ab **598,³² / 712,- €**

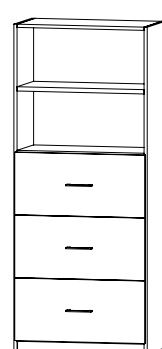

Flexeo®
Schubladen-Schrank,
5 Ordnerhöhen
 mit 3 großen Schubladen
 & 2 offenen Fächern
 Maße (H x B x T):
 190 x 80 x 42 cm

818075H45 + Dekor Korpus +
 Dekor Front + Schließbart
 ab **1.265,⁵⁵ / 1.506,- €**



Flexeo®
Schubladen-Schrank,
5 Ordnerhöhen
 mit 6 kleinen Schubladen
 & 2 offenen Fächern
 Maße (H x B x T):
 190 x 80 x 42 cm

818074H45 + Dekor Korpus +
 Dekor Front + Schließbart
 ab **1.828,⁵⁷ / 2.176,- €**

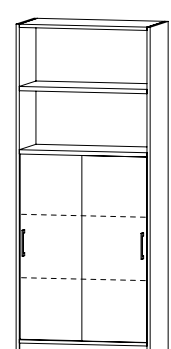

Flexeo®
Schiebetüren-Schrank,
5 Ordnerhöhen
 mit 3 geschlossenen
 & 2 offenen Fächern
 Maße (H x B x T):
 190 x 80 x 40 cm

813043H45 + Dekor Korpus +
 Dekor Front + Schließbart
 ab **598,³² / 712,- €**



6 Ordnerhöhen
Höhe: 226,5 cm

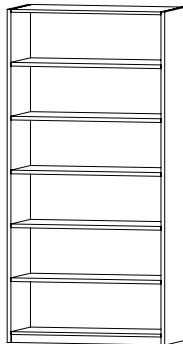

Flexeo®
Regal,
6 Ordnerhöhen
mit 6 offenen Fächern
Maße (H x B x T):
226,5 x 80 x 40 cm
800039H45 + Dekor Korpus
ab **486,⁵⁵ / 579,- €**

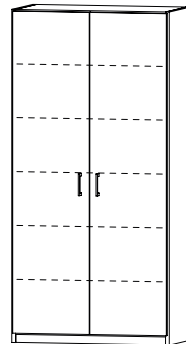

Flexeo®
Drehtüren-Schrank,
6 Ordnerhöhen
mit 6 geschlossenen Fächern
Maße (H x B x T):
226,5 x 80 x 42 cm
802074H45 + Dekor Korpus +
Dekor Front + Schließbart
ab **655,⁴⁶ / 780,- €**

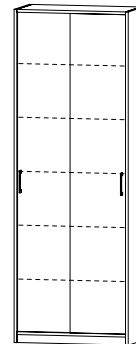

Flexeo®
Schiebetüren-Schrank,
6 Ordnerhöhen
mit 6 geschlossenen Fächern
Maße (H x B x T):
226,5 x 80 x 40 cm
813044H45 + Dekor Korpus +
Dekor Front + Schließbart
ab **655,⁴⁶ / 780,- €**

Bitte Dekor Korpus, Dekor Front & Schließbart angeben (Seite 131)!

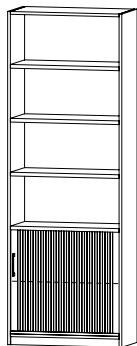

Flexeo®
Rollladen-Schrank,
6 Ordnerhöhen
mit 2 geschlossenen
& 4 offenen Fächern
Maße (H x B x T):
226,5 x 80 x 40 cm
814038H45 + Dekor Korpus +
Schließbart
ab **831,⁰⁹ / 989,- €**

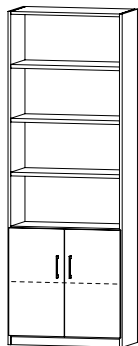

Flexeo®
Drehtüren-Schrank,
6 Ordnerhöhen
mit 2 geschlossenen
& 4 offenen Fächern
Maße (H x B x T):
226,5 x 80 x 42 cm
802069H45 + Dekor Korpus +
Dekor Front + Schließbart
ab **636,⁹⁷ / 758,- €**

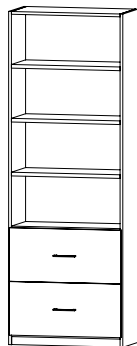

Flexeo®
Schubladen-Schrank,
6 Ordnerhöhen
mit 2 großen Schubladen
& 4 offenen Fächern
Maße (H x B x T):
226,5 x 80 x 42 cm
818083H45 + Dekor Korpus +
Dekor Front + Schließbart
ab **1.015,¹³ / 1.208,- €**

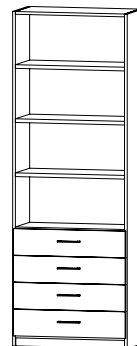

Flexeo®
Schubladen-Schrank,
6 Ordnerhöhen
mit 4 kleinen Schubladen
& 4 offenen Fächern
Maße (H x B x T):
226,5 x 80 x 42 cm
818082H45 + Dekor Korpus +
Dekor Front + Schließbart
ab **1.421,⁸⁵ / 1.692,- €**

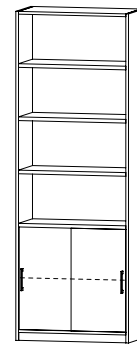

Flexeo®
Schiebetüren-Schrank,
6 Ordnerhöhen
mit 2 geschlossenen
& 4 offenen Fächern
Maße (H x B x T):
226,5 x 80 x 40 cm
813047H45 + Dekor Korpus +
Dekor Front + Schließbart
ab **636,⁹⁷ / 758,- €**

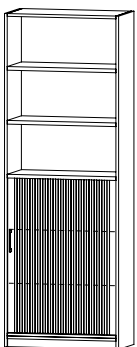

Flexeo®
Rollladen-Schrank,
6 Ordnerhöhen
mit 3 geschlossenen
& 3 offenen Fächern
Maße (H x B x T):
226,5 x 80 x 40 cm
814037H45 + Dekor Korpus +
Schließbart
ab **893,²⁸ / 1.063,- €**

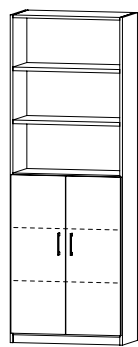

Flexeo®
Drehtüren-Schrank,
6 Ordnerhöhen
mit 3 geschlossenen
& 3 offenen Fächern
Maße (H x B x T):
226,5 x 80 x 42 cm
802067H45 + Dekor Korpus +
Dekor Front + Schließbart
ab **646,²² / 769,- €**

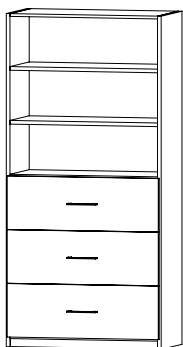

Flexeo®
Schubladen-Schrank,
6 Ordnerhöhen
mit 3 großen Schubladen
& 3 offenen Fächern
Maße (H x B x T):
226,5 x 80 x 42 cm
818079H45 + Dekor Korpus +
Dekor Front + Schließbart
ab **1.320,¹⁷ / 1.571,- €**

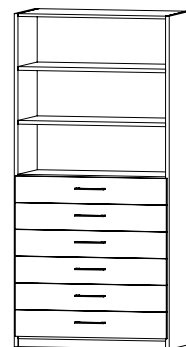

Flexeo®
Schubladen-Schrank,
6 Ordnerhöhen
mit 6 kleinen Schubladen
& 3 offenen Fächern
Maße (H x B x T):
226,5 x 80 x 42 cm
818078H45 + Dekor Korpus +
Dekor Front + Schließbart
ab **1.875,⁶³ / 2.232,- €**

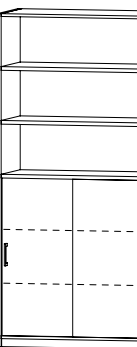

Flexeo®
Schiebetüren-Schrank,
6 Ordnerhöhen
mit 3 geschlossenen
& 3 offenen Fächern
Maße (H x B x T):
226,5 x 80 x 40 cm
813045H45 + Dekor Korpus +
Dekor Front + Schließbart
ab **646,²² / 769,- €**

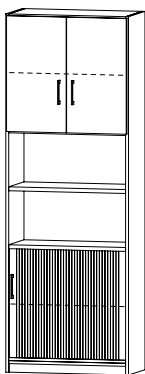

Flexeo®
Rollladen-Schrank,
6 Ordnerhöhen
 mit 2 geschlossenen Fächern unten, 2 geschlossenen Fächern oben & 2 offenen Fächern
 Maße (H x B x T):
 226,5 x 80 x 42 cm
814039H45 + Dekor Korpus + Dekor Front + Schließbart
 ab **858,⁸² / 1.022,- €**

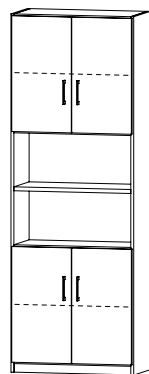

Flexeo®
Drehtüren-Schrank,
6 Ordnerhöhen
 mit 2 geschlossenen Fächern unten, 2 geschlossenen Fächern oben & 2 offenen Fächern
 Maße (H x B x T):
 226,5 x 80 x 42 cm
802068H45 + Dekor Korpus + Dekor Front + Schließbart
 ab **655,⁴⁶ / 780,- €**

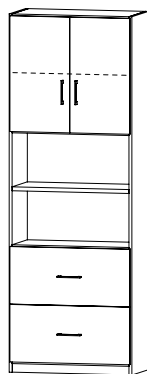

Flexeo®
Schubladen-Schrank,
6 Ordnerhöhen
 mit 2 großen Schubladen unten, 2 geschlossenen Fächern oben & 2 offenen Fächern
 Maße (H x B x T):
 226,5 x 80 x 42 cm
818081H45 + Dekor Korpus + Dekor Front + Schließbart
 ab **1.062,¹⁸ / 1.264,- €**



Flexeo®
Schubladen-Schrank,
6 Ordnerhöhen
 mit 4 kleinen Schubladen unten, 2 geschlossenen Fächern oben & 2 offenen Fächern
 Maße (H x B x T):
 226,5 x 80 x 42 cm
818080H45 + Dekor Korpus + Dekor Front + Schließbart
 ab **1.450,⁴² / 1.726,- €**

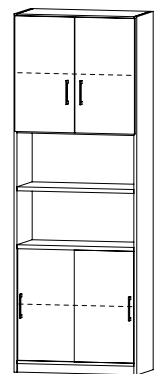

Flexeo®
Schiebetüren-Schrank,
6 Ordnerhöhen
 mit 2 geschlossenen Fächern unten, 2 geschlossenen Fächern oben & 2 offenen Fächern
 Maße (H x B x T):
 226,5 x 80 x 42 cm
813046H45 + Dekor Korpus + Dekor Front + Schließbart
 ab **655,⁴⁶ / 780,- €**

Bitte wählen Sie aus:

Variante 1: Dekor Korpus

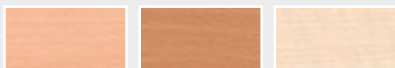

Buche hell
 kombinierbare Dekore Front: Buche hell Mittelgrau Weiß

Buche dunkel
 kombinierbare Dekore Front: Buche dunkel Mittelgrau Weiß

Ahorn honig
 kombinierbare Dekore Front: Ahorn honig Mittelgrau Weiß



10 % Aufpreis
Eiche natur
 kombinierbare Dekore Front: Eiche natur Mittelgrau Weiß

10 % Aufpreis
Mittelgrau
 kombinierbare Dekore Front: Buche hell Buche dunkel Ahorn honig Eiche natur Mittelgrau Weiß

Weiß
 kombinierbare Dekore Front: Buche hell Buche dunkel Ahorn honig Eiche natur Mittelgrau Weiß

Variante 2: Dekor Front



Buche hell

Ahorn honig

Buche dunkel

Eiche natur
 10,⁰⁸ / 12,- €
 20,¹⁷ / 24,- € Aufpreis*

Weiß

Grau

Mittelgrau
 10,⁰⁸ / 12,- €
 20,¹⁷ / 24,- € Aufpreis*

* Bei durchgehenden Drehtüren-Schränken ab 4 Ordnerhöhen
 10,08 / 12,- € 20,17 / 24,- € Aufpreis

Variante 3: Schließbart

Auswahl für alle Drehtüren-Schränke:



Bogengriff mit Schloss
 15,⁹⁷ / 19,- € Aufpreis

Bügelgriff eckig mit Schloss
 15,⁹⁷ / 19,- € Aufpreis



Schloss

Dreholive
 7,⁵² / 8,95 € Aufpreis

Auswahl für alle Schubladen-, Rollladen- & Schiebetüren-Schränke:



Bogengriff mit Schloss

Bügelgriff eckig mit Schloss

STÜHLE & TISCHE

- Stühle und Bürostühle
- Klapptische
- Schüler- und Lehrerstühle
- Schüler- und Lehrertische



Funktionsdrehstuhl „myTORRO SIT 2.0“

Funktionsdrehstuhl „myTORRO SIT 2.0“

Bequemer Funktionsdrehstuhl mit stufenloser Höhenverstellung. Die Lehne ist zu 360° drehbar, kann als Rückenlehne und als praktische Armablage genutzt werden. Sitzhöhe verstellbar von 40-50 cm mit Ringauslösung. Bitte beachten Sie, dass nur die Seiten der Sitzfläche und die Armlehne aus Kunstleder sind. Belastbar mit max. 120 kg
 Maße: Sitzhöhe: 40-50 cm, Sitztiefe: 41 cm
 Material: Metall, 100 % Polyester, Kunstleder mit Vinyl-Beschichtung, Kunststoff

764751H45* + Farbe + Teppich-/Hartbodenrollen
 ab **259,⁶⁶ / 309,- €**

Bitte Farbe (unten) und Rollenart (s. Seite 133) angeben!

Ihre Vorteile:

- effizientes, intelligentes Sitzen in zahlreichen verschiedenen Sitzpositionen und -höhen
- Sitz und Rücken gepolstert
- um 360° drehbare Rückenlehne sorgt für höchste Flexibilität
- auch »umgekehrtes« Sitzen möglich (mit der Rückenlehne nach vorne gedreht)
- komfortabler, leichtgängiger Ringauslöser und besonders niedrige Sitzhöhe (40 - 50 cm)
- Farbe wählbar: unifarben oder in attraktiven Bezugskombinationen erhältlich
- inklusive Rollen für Teppichböden

Technische Daten:

Sitzhöhe: 40 – 50 cm
 Sitzbreite: 41 cm
 Sitztiefe: 41 cm
 Gesamthöhe: 66 – 78 cm
 Rückenhöhe: 26 cm

Bitte Material/Farbe auswählen:



Leichte Farbabweichungen druckbedingt möglich.



Ergonomischer Erzieherstuhl



Rückansicht



Ergonomischer Erzieherstuhl

Dieser Stuhl eignet sich optimal für Kindergärten, Kitas oder Schulen. Der ergonomische Erzieherstuhl ist von seiner Sitzhöhe besonders tief zu stellen. Das bedeutet, Sie sind bequem in der Nähe vom Boden. Der Orthositz ermöglicht ein **gesundes und ermüdungsfreies Sitzen** und auch die **ergonomisch geformte Rückenlehne**

Ihre Vorteile

- Dieses Modell trägt das GS-Zeichen der Intertek, Leinfelden-Echterdingen, und erfüllt in diesem Zusammenhang sämtliche sicherheitsrelevanten Voraussetzungen.

Technische Daten:

Sitzhöhe: 34 bis 47 cm
 Sitzbreite: 44 cm
 Sitztiefe: 40 cm
 Lehnenhöhe: 20 - 30 cm
 Max. Nutzergröße: 1,92 m
 Max. Nutzergewicht: 110 kg
 Max. Nutzungsdauer: 8 Stunden/Tag

Bitte Farb-Nr. des Bezugsstoffs wählen:



Leichte Farbabweichungen druckbedingt möglich.

unterstützt die richtige Rückenhaltung.
 Rückenlehne: 100 % Polyester

83552H45* + Farb-Nr. + Teppich-/Hartbodenrollen
 ab **125,¹⁷ / 148,⁹⁵ €**

Bitte Farbnummer und Rollenart (s. Seite 133) angeben!

FLEXness Drehstuhl „comfort“



Stufenlose
Sitzhöhenverstellung
mit Toplift



Fitness-Orthositz mit
Body-Balance-Tec®-
Gelenk für dreidimen-
sionale Beweglichkeit
der Sitzfläche



Hohe, konturformte
Rückenlehne mit ein-
gearbeiteter Lendenwirbel-
stütze, stufenlos in Höhe
und Neigung verstellbar



Permanentkontakt-
Mechanik zur Verstellung
der Rückenlehnenneigung,
stufenlos arretierbar

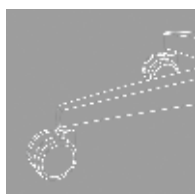

Stahl-Fußkreuz
verchromt, ausgerüstet
mit lastabhängig
gebremsten Sicherheits-
doppelrollen

Ihre Vorteile:

• Dieses Modell trägt das GS-Zeichen der Intertek, Leinfelden-Echterdingen, und erfüllt in diesem Zusammenhang sämtliche sicherheitsrelevanten Voraussetzungen.

• **schadstoffgeprüfte Textilien nach Oeko-Tex® Standard 100**

• **3 Jahre Garantie**
• **made in Germany**



Technische Daten:

Sitzhöhe:	42 - 55 cm
Sitzbreite:	48 cm
Sitztiefe:	45 cm
Lehnenhöhe:	57 cm
Gesamthöhe:	104 - 117 cm
Gewicht:	ca. 19 kg
Max. Nutzergröße:	1,92 m
Max. Nutzergewicht:	110 kg
Max. Nutzungsdauer:	8 Stunden/Tag

Bitte Farb-Nr. des Bezugsstoffs wählen:



Leichte Farb-
abweichungen
druckbedingt
möglich.



inklusive
**höhenverstellbarer
Armlehne**



Abb. G05



Abb. G26



Abb. G20



Die richtige Rolle:

Wichtig ist die Verwendung der richtigen Rollen für den entsprechen- den Boden. Ein ideales Abrollen wird ermöglicht. Die Haltbarkeit der Rollen bleibt länger bestehen und die Bodenbeläge werden geschützt. Die Rollen sind lastabhängig gebremst gegen ungewolltes Wegrollen im unbelasteten Zustand.



Teppichbodenrollen

sind Kunststoffrollen aus Polypropylen mit einer har- ten Lauffläche. Sie eignen sich besonders für textile und weiche Bodenbeläge, wie zum Beispiel Teppich, Filz, Kork, Velours usw.



Hartbodenrollen

sind Kunststoffrollen aus Poly- propylen mit einer gummi- beschichteten Laufsohle (grau spurlos). Sie eignen sich beson- ders für harte Böden, wie zum Beispiel Stein-, Holz-, Parkett- und Laminatböden oder andere nicht textile und glatte Bodenbeläge.

Aufpreis 8,⁴⁰ / 10,- €

FLEXness Drehstuhl „comfort“

Sitzen und bewegen. Der Stuhl überzeugt durch **Bequemlichkeit und rückschonendes Arbeiten**. Der Orthositz mit Body-Balance-Tec®-Gelenk sorgt für eine dreidimensionale Beweglichkeit der Sitzfläche, wodurch die Rückenmus- kulatur während des Sitzens permanent aktiviert, trainiert und aufgebaut wird. Über die Arbeitszeit muss ein sicheres und komfortables Sitzen gewährleistet werden.

Das Fußkreuz ist verchromt und mit gebremsten Sicherheitsdoppelrollen für Teppichböden ausgestattet. Optional können Hartbodenrollen gewählt werden.

Bezugsstoff: 100 % Polypropylen

FLEXness Drehstuhl „comfort“ mit Teppichbodenrollen

83107H45* + Farb-Nr.

[175,⁵⁹ / 208,⁹⁵ €]

FLEXness Drehstuhl „comfort“ mit Hartbodenrollen

83108H45* + Farb-Nr.

[188,¹⁹ / 223,⁹⁵ €]

Bitte Farbnummer angeben!

FLEXness Drehstuhl „air comfort“



Abb. G03

FLEXness Drehstuhl „air comfort“

Der moderne, atmungsaktive Netz-Bezug ist im Sommer äußerst praktisch, da dieser für eine angenehme **Belüftung des Rückens** sorgt. Der FLEXness Drehstuhl ist mit dem Body-Balance-Tec®-Gelenk ausgestattet. Eine optimale Einstellung des Stuhles auf Ihre individuellen Bedürfnisse ist mithilfe der Verstellbarkeit der Rückenlehne, Sitzhöhe und Armlehne möglich. Das Fußkreuz ist verchromt und mit gebremsten Sicherheitsdoppelrollen für Teppichböden ausgestattet. Optional können Hartbodenrollen gewählt werden.
 Bezugsstoff: 100 % Polypropylen
 Bei Stoff G03: Sitzfläche und Rückenlehne farbig, ansonsten Rückenlehne schwarz.

FLEXness Drehstuhl „air comfort“ mit Teppichbodenrollen

83109H45* + Farb-Nr. **247,⁹⁰ / 295,- €**

FLEXness Drehstuhl „air comfort“ mit Hartbodenrollen

83110H45* + Farb-Nr. **259,⁶⁶ / 309,- €**

Bitte Farbnummer angeben!

Ihre Vorteile:

- stufenlose Sitzhöhenverstellung mit Toplift
- US-patentierter Fitness-Orthositz mit Body-Balance-Tec®-Gelenk für dreidimensionale Beweglichkeit der Sitzfläche
- Rückenlehne stufenlos höhenverstellbar
- Permanentkontakt-Mechanik zur Verstellung der Rückenlehnenneigung, stufenlos arretierbar
- Design-Rückenlehne mit atmungsaktivem Netzbezug und integrierter Lendenwirbelstütze in der Höhe verstellbar
- Dieses Modell trägt das GS-Zeichen der Intertek, Leinfelden-Echterdingen, und erfüllt in diesem Zusammenhang sämtliche sicherheitsrelevanten Voraussetzungen.



Technische Daten:

Sitzhöhe:	43 bis 54 cm
Sitzbreite:	48 cm
Sitztiefe:	44 cm
Lehnenhöhe:	55 bis 60 cm
Gesamthöhe:	100 bis 120 cm
Gewicht:	ca. 19 kg
Max. Nutzergröße:	1,92 m
Max. Nutzergewicht:	110 kg
Max. Nutzungsdauer:	8 Stunden/Tag

Bitte für Drehstuhl „air comfort“ Farb-Nr. des Bezugsstoffs wählen:



FLEXness Drehstuhl „Ergonomic“



Abb. G26



Abb. G03

FLEXness Drehstuhl „Ergonomic“

Material: Rückenlehne Netzgewebe Schwarz: 100 % Polyester, Sitz: 100 % Polypropylen

FLEXness Drehstuhl „Ergonomic“ ohne Armlehnen

760518H45* + Farb-Nr. + Teppich-/Hartbodenrollen ab **164,⁶⁶ / 195,⁹⁵ €**

FLEXness Drehstuhl „Ergonomic“ mit Armlehnen

760519H45* + Farb-Nr. + Teppich-/Hartbodenrollen ab **205,- / 243,⁹⁵ €**

Bitte Farbnummer (rechts) und Rollenart (siehe Seite 133) angeben!

Bitte für Drehstuhl „Ergonomic“ Farb-Nr. des Bezugsstoffs wählen:

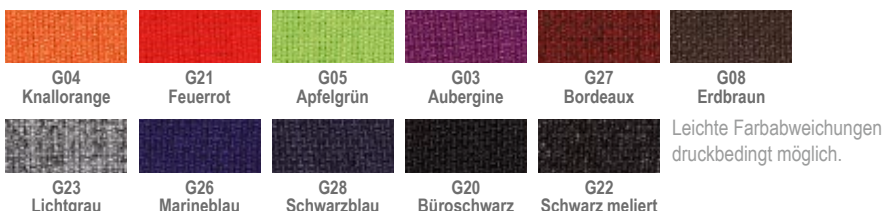

Ihre Vorteile:

- stufenlose Sitzhöhenverstellung mit Toplift
- hohe, ergonomisch geformte Rückenlehne, mehrfach höhenverstellbar. Design-Rückenlehne mit atmungsaktivem Netzbezug, Rückenlehnenrahmen mit Steg für hohe Stabilität und Sitzkomfort
- Komfort-Permanentkontaktmechanik zur Verstellung der Rückenlehnenneigung, stufenlos arretierbar
- bequemer Bandscheibensitz zur Abstützung im Beckenbereich
- standsicheres Kunststoff-Fußkreuz schwarz, lastabhängig gebremste Sicherheitsdoppelrollen
- Dieses Modell trägt das GS-Zeichen der Intertek, Leinfelden-Echterdingen, und erfüllt in diesem Zusammenhang sämtliche sicherheitsrelevanten Voraussetzungen.

Technische Daten:

Sitzhöhe:	43 bis 51 cm
Sitzbreite:	48 cm
Sitztiefe:	48 cm
Lehnenhöhe:	55 cm
Gesamthöhe:	103 bis 111 cm
Gewicht:	ca. 14 kg
Max. Nutzergröße:	1,92 m
Max. Nutzergewicht:	110 kg
Max. Nutzungsdauer:	4 Stunden/Tag

Ihre Vorteile:

- Permanentkontakttechnik zur Verstellung der Rückenlehnenneigung, stufenlos arretierbar
- stufenlose Sitzhöhenverstellung mit Toplift
- Formschaum-Rückenlehne mit integrierter Lendenwirbelstütze, stufenlos höhenverstellbar
- komfortabler Formschaum-Muldensitz
- formschönes Polyamid-Fußkreuz, schwarz, ausgerüstet mit lastabhängig gebremsten Sicherheitsdoppelrollen
- Dieses Modell trägt das GS-Zeichen der Intertek, Leinfeld-Echterdingen, und erfüllt in diesem Zusammenhang sämtliche sicherheitsrelevanten Voraussetzungen.

• **schadstoffgeprüfte Textilien nach Oeko-Tex® Standard 100**

- **3 Jahre Garantie**
- **made in Germany**

**Technische Daten:**

Sitzhöhe:	41 bis 53 cm
Sitzbreite:	47 cm
Sitztiefe:	46 cm
Lehnenhöhe:	41 cm
Gesamthöhe:	82 bis 94 cm
Gewicht:	14 bis 16 kg
Max. Nutzergröße:	1,92 m
Max. Nutzergewicht:	110 kg
Max. Nutzungsdauer:	8 Stunden/Tag

Drehstuhl „ClassroomComfort“

Drehstuhl „ClassroomComfort“ mit Formpolster

Sehr gut geeignet für Computerräume, Lehrkraftarbeitsplätze oder Ihr Sekretariat. Trotz des sehr günstigen Preises müssen Sie nicht auf Komfort verzichten. Die Lendenwirbelstütze unterstützt das ergonomisch sinnvolle Sitzen ebenso wie der Muldensitz. Ein hervorragender Stuhl zum wirklichen Schnäppchenpreis. Material Bezugsstoff: 100 % Polypropylen



Abb. G03

Drehstuhl „ClassroomComfort“ mit Teppichbodenrollen

82663H45 + Farb-Nr. **97,⁴⁴ / 115,⁹⁵ €**

Drehstuhl „ClassroomComfort“ mit Hartbodenrollen

82664H45 + Farb-Nr. **112,⁵⁶ / 133,⁹⁵ €**

Drehstuhl „ClassroomComfort“ mit Teppichbodenrollen und Armlehnen

82699H45 + Farb-Nr. **141,⁹⁷ / 168,⁹⁵ €**

Drehstuhl „ClassroomComfort“ mit Hartbodenrollen und Armlehnen

82700H45 + Farb-Nr. **154,⁵⁸ / 183,⁹⁵ €**

Bitte Farbnummer angeben (siehe unten)!

Ihre Vorteile:

- Spezial-Bandscheibensitz zur optimalen Abstützung im Beckenbereich
- Synchronmechanik zur synchronen Verstellung von Sitz- und Rückenlehnenneigung mit Körpergewichtseinstellung, stufenlos arretierbar
- Dieses Modell trägt das GS-Zeichen der Intertek, Leinfeld-Echterdingen, und erfüllt in diesem Zusammenhang sämtliche sicherheitsrelevanten Voraussetzungen.

Technische Daten:

Sitzhöhe:	42 bis 55 cm
Sitzbreite:	45 cm
Sitztiefe:	45 cm
Lehnenhöhe:	57 cm
Gesamthöhe:	100 bis 113 cm
Gewicht:	ca. 15 kg
Max. Nutzergröße:	1,92 m
Max. Nutzergewicht:	110 kg
Max. Nutzungsdauer:	8 Stunden/Tag

Drehstuhl „Synchro-Optimal“

Bequemer Bandscheiben-Drehstuhl „Synchro-Optimal“

Für optimales Sitzen und ermüdungsfreies Arbeiten ist die Synchronmechanik äußerst empfehlenswert. Mit ihr **beginnt die „Königsklasse“ der Bürostühle**. Dabei neigt sich nicht nur die Rückenlehne, sondern auch die Sitzfläche passt synchron ihre Neigung an, um eine optimale Sitzposition zu erreichen. Bezugsstoff: 100 % Polypropylen



Abb. G27

Drehstuhl „Synchro-Optimal“ mit Hartbodenrollen

82668H45* + Farb-Nr. **143,⁶⁶ / 170,⁹⁵ €**

Drehstuhl „Synchro-Optimal“ mit Teppichbodenrollen

82667H45* + Farb-Nr. **131,⁰⁵ / 155,⁹⁵ €**

Bitte Farbnummer angeben!

Bitte für die Drehstühle „ClassroomComfort“ und „Synchro-Optimal“ die Farb-Nr. des Bezugsstoffs wählen:

Dynamisches Sitzen



Mehrzweck- und Erzieherstuhl

Der höhenverstellbare und frei drehbare Erzieherstuhl bewirkt mithilfe der Beckenstütze und der bequem gepolsterten Sitzfläche eine aufrechte und gesunde Haltung. Die Rückenlehne ist nach vorn und hinten verstellbar. Das leicht zu reinigende Polster-Kunstledermaterial sorgt zusätzlich für einen unbeschwerten Arbeitstag. Gewicht: 7,4 kg, Material Sitzfläche: 100 % Polypropylen Zur einfachen Selbstmontage

- 55786H45* ■ Grün
- 55785H45* ■ Orange
- 97148H45* ■ Schwarz

je **224,³⁷ / 267,- €**



Tolle Farbauswahl!

Ihre Vorteile:

- stufenlose Sitzhöhenverstellung mit verchromter Gasfeder über Ringauslösehebel unter dem Sitz
- horizontaler Schwingeffekt durch bewegliches Reifenelement
- Dieses Modell trägt das GS-Zeichen der Intertek, Leinfelden-Echterdingen, und erfüllt in diesem Zusammenhang sämtliche sicherheitsrelevanten Voraussetzungen.

Technische Daten:

Sitzdurchmesser: 36,5 cm
 Gewicht: ca. 7 kg
 Max. Nutzungsdauer: 4 Stunden/Tag

Bezugsstoffe für alle 3 Hocker:

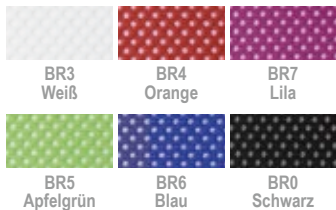

Weitere Bezugsstoffe nur für FLEXness Roundy Hocker:

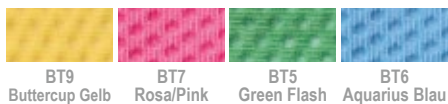

Leichte Farbabweichungen druckbedingt möglich.



FLEXness Sitzhocker

Sitzen Sie und Ihre Kinder dynamisch. Regelmäßige Veränderung der Sitzposition stärkt die Rückenmuskulatur und stabilisiert somit die Wirbelsäule. Die Leistungsfähigkeit und die Konzentration werden auf diese Weise gefördert. Optimieren Sie ganz einfach Ihre Lern- und Lehrumgebung. Stoffbezug: 100 % Polyester **Standfüße wählbar: Alu poliert oder weiß**

Varietenauswahl für Standfuß:



Alu weiß Alu poliert

1· FLEXness High Round Hocker Sitzhöhe: 49 - 70 cm

72362H45* + Standfuß + Farb-Nr. **178,⁹⁵ / 212,⁹⁵ €**

2· FLEXness Round Hocker Sitzhöhe: 44 - 57 cm

72361H45* + Standfuß + Farb-Nr. **151,²² / 179,⁹⁵ €**

3· FLEXness Roundy Hocker Sitzhöhe: 38 - 46 cm

72360H45* + Standfuß + Farb-Nr. **146,¹⁸ / 173,⁹⁵ €**

Bitte jeweils Standfuß und Farbnummer angeben!

FLEXness Hocker „balance“

Dynamisch sitzen mit dem Flexness Hocker „balance“. Verändern Sie regelmäßig Ihre Sitzposition. Die dreidimensionale Sitzfläche bleibt flexibel und folgt den natürlichen Bewegungen der Sitzenden. Die Rückenmuskulatur wird durch die permanente Bewegung trainiert und stabilisiert die Wirbelsäule. Konzentrationsfähigkeit und Leistungsbereitschaft werden erhöht. Bezugsstoff: 80 % Baumwolle, 20 % Polyurethan

FLEXness Hocker „balance“ mit Teppichbodenrollen
83113H45* + Farb-Nr. **104,¹⁶ / 123,⁹⁵ €**

FLEXness Hocker „balance“ mit Hartbodenrollen
83114H45* + Farb-Nr. **139,⁴⁵ / 165,⁹⁵ €**

FLEXness Hocker „balance“ mit Gleitern
89641H45* + Farb-Nr. **118,⁴⁵ / 140,⁹⁵ €**

Bitte Farbnummer angeben!

- schadstoffgeprüfte Textilien nach Oeko-Tex® Standard 100
- 3 Jahre Garantie
- made in Germany

Bitte Farb-Nr. des Bezugsstoffs wählen:



FLEXness Hocker „balance“



Abb. S18

mit Gleitern



Abb. S05

Ihr Vorteil:

- Dieses Modell trägt das GS-Zeichen der Intertek, Leinfelden-Echterdingen, und erfüllt in diesem Zusammenhang sämtliche sicherheitsrelevanten Voraussetzungen.

Technische Daten:

Sitzhöhe:	42 - 55 cm
Sitzdurchmesser:	35 cm
Gewicht:	ca. 7 kg
Max. Nutzergröße:	1,92 m
Max. Nutzergewicht:	110 kg
Max. Nutzungsdauer:	4 Stunden/Tag

Besucherstuhl

Ihre Vorteile:

- Dieses Modell trägt das GS-Zeichen der Intertek, Leinfelden-Echterdingen, und erfüllt in diesem Zusammenhang sämtliche sicherheitsrelevanten Voraussetzungen.

- schadstoffgeprüfte Textilien nach Oeko-Tex® Standard 100
- 3 Jahre Garantie
- made in Germany



Technische Daten:

Sitzhöhe/-breite/-tiefe:	43 cm/48 cm/45 cm
Lehnenhöhe:	32 cm
Gesamthöhe/-tiefe/-breite:	83 cm/56 cm/61 cm
Gewicht:	9,1 kg
Max. Nutzergröße:	1,92 m
Max. Nutzergewicht:	110 kg
Max. Nutzungsdauer:	8 Stunden/Tag

Bitte Farb-Nr. des Bezugsstoffs wählen:



Leichte Farbabweichungen druckbedingt möglich.



1··



2··



3··



4··



Besucherstuhl Schwinger

Dieser Stuhl macht lange Wartezeiten für Besuchende erträglicher. Die ergonomisch geformte Rückenlehne unterstützt dabei sogar noch die richtige Sitzhaltung und der gepolsterte Muldensitz garantiert Bequemlichkeit. Bezugsstoff: 100 % Polypropylen
Netzurückenlehne: 100 % Polyester

Geschlossene Rückenlehne

1·· Ohne Armlehnen
82946H45* + Farb-Nr. 2 Stück **210,⁰⁴ / 249,⁹⁵ €**

2·· Mit Armlehnen
82947H45* + Farb-Nr. 2 Stück **276,⁴⁷ / 329,- €**

Netzurückenlehne

3·· Ohne Armlehnen, mit Netz
82948H45* + Farb-Nr. 2 Stück **199,⁹⁶ / 237,⁹⁵ €**

4·· Mit Armlehnen, mit Netz
82949H45* + Farb-Nr. 2 Stück **268,⁰⁷ / 319,- €**

Bitte Farbnummer angeben!

Schalenstuhl „Paula“

Cafeteria



Ihre Vorteile:

- leicht
- abwaschbar
- stapelbar

Vorträge



Lieferung ohne Deko

Schalenstuhl „Paula“

Individuell nach Ihrer Räumlichkeit können Sie den Allrounder in seiner Schalenfarbe beliebig kombinieren. Lassen Sie spannende Kontraste oder harmonische Einheiten entstehen. Der Schalenstuhl ist vielfältig einsetzbar, z. B. in der Cafeteria, im Aufenthaltsraum oder im Sekretariat. Aufgrund seines Materials und der Oberflächenstruktur ist der Schalenstuhl leicht abwaschbar und somit äußerst hygienisch. Aufgrund seines Federgewichts von 1 kg ist der Stuhl auch kinderleicht von Schülerinnen und Schülern zu tragen. Bis zu 15 Stühle sind platzsparend stapelbar.

Dank der möglichen Reihenverbindung können die Stühle problemlos als Reihenbestuhlung für Aufführungen, Vorträge oder andere Anlässe genutzt werden.

Lieferung ohne Deko

Stapelbar bis ca. 15 Stück

Gestell: Rundrohr 18 x 1,5 mm verchromt

Sitzschale: Polypropylen

Sitzmaß (H x B x T): 45 x 42 x 40 cm

Gesamtmaß (H x B x T): 81 x 49 x 52 cm

Stuhl ohne Reihenverbindung

89643H45* + Farb-Nr. Stück

[63,⁴⁵ / 75,⁵⁰ €]

Stuhl mit Reihenverbindung

89644H45* + Farb-Nr. Stück

[71,³⁹ / 84,⁹⁵ €]

Bitte Farbnummer angeben!



10 - Taubenblau

2 - Rot

4 - Orange

17 - Maigrün

7 - Hellgrau

9 - Hellblau

1 - Weiß

3 - Schwarz



Für Arbeitsräume oder Lehrerzimmer

Stapelstuhl „Baldo“

Robuster Stuhl mit hervorragendem Preis-Leistungs-Verhältnis.
 Rundrohrgestell Ø 20 mm. Sitz und Rücken aus lackiertem Buchensperrholz.
 Sitzhöhe: ca. 45 cm, Sitzbreite: 44 cm, Tiefe: 54 cm, Stuhlhöhe: 75 cm,
 Rückenlehne: 39 x 19 cm. Stapelbar

- 1· 56959H45* Gestell silber, Stück
- 2· 76544H45* Gestell lichtgrau, Stück
- 3· 76546H45* Gestell violettblau, Stück

55,04 / 65,50 €
 55,04 / 65,50 €
 55,04 / 65,50 €

Tisch „Baldo“

Gestell aus Vierkant-Stahlrohr, beschichtete Tischplatte, Maße (B x T): 120 x 80 cm, mit ABS-Kante, Tischhöhe: ca. 72 cm

Die Tischbeine werden unmontiert geliefert. Der Aufbau erfolgt kinderleicht mit wenigen Handgriffen.

- 76547H45* Gestell lichtgrau, Platte lichtgrau
- 76549H45* Gestell violettblau, Platte Buchedekor je 151,22 / 179,95 €



Abb. silber

1·



Abb. lichtgrau

2·



Abb. violettblau

3·



Klapptisch

Klapptische mit melaminharzbeschichteter Oberfläche und 4-Fuß-Gestell mit verchromten Stahlrohren (Ø 32 mm). Rundum abgerundete ABS-Kante. Spezial-Klappbeschlag
Tischhöhe: 72 cm
Tischplatte: 25 mm stark

Holzdekor in Lichtgrau, Buche hell und Ahorn honig lieferbar.
Standard-Farbe Gestell: verchromt

73288H45* + Dekor	120 x 80 cm
73436H45* + Dekor	140 x 80 cm
73437H45* + Dekor	160 x 80 cm

220,¹⁷ / 262,- €
239,⁵⁰ / 285,- €
253,⁷⁸ / 302,- €

Bitte Holzdekor auswählen:

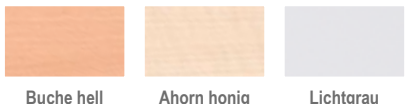

Leichte Farbabweichungen druckbedingt möglich.

**Lieferung
FREI HAUS**



Einfache Klappvorrichtung

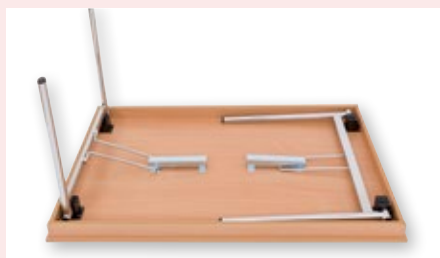

Füße mit Höhenausgleich für unebene Böden

Funktionale Klapptische für jeden Einsatz

Säulentisch, fahrbar/klappbar

Fahrbarer Säulentisch mit klappbarer Tischplatte, Höhe: 73,5 cm

Gestell: hochglanzverchromtes Tischgestell mit senkrechten Säulen, Profilstahlrohr 80 x 40 mm
Stahlrohrtschkufen, ellipsenförmig 60 x 30 mm
Tischplatte: melaminharzbeschichtete Oberfläche, 25 mm stark, 2 mm starke ABS-Tischkante
Klappfunktion: selbstständig einrastender Zweihand-Arretierungshebel, Lenkrollen mit Feststeller



89713H45* + Dekor	120 x 70 cm
89714H45* + Dekor	120 x 80 cm
89715H45* + Dekor	140 x 70 cm
89716H45* + Dekor	160 x 70 cm
89717H45* + Dekor	160 x 80 cm
89718H45* + Dekor	180 x 70 cm

360,⁵⁰ / 429,- €
368,⁹¹ / 439,- €
374,⁷⁹ / 446,- €
394,¹² / 469,- €
408,⁴⁰ / 486,- €
423,⁵³ / 504,- €

Bitte Holzdekor angeben (s. o.)!



alle Rollen feststellbar

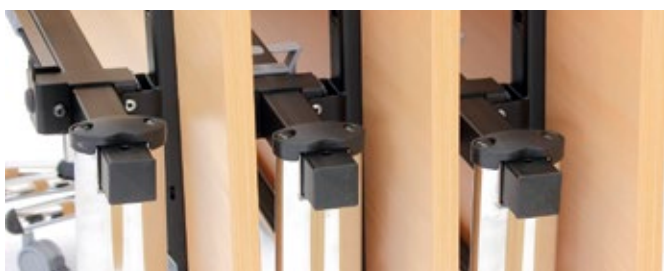

Lieferung
FREI HAUS



Lieferung ohne Tische

Transportwagen für Klapptische

Zur Lagerung und zum einfachen Transport von Klapptischen. Der Wagen wird immer etwas größer als das Tischmaß gefertigt.

Standardfarbe: Lichtgrau

Breite des Transportwagens: 85 cm

Nutzbar für Tische der Tiefe 70 oder 80 cm

73286H45* 120 cm Länge

73439H45* 140 cm Länge

73440H45* 160 cm Länge

352,⁹⁴ / 420,- €

370,⁵⁹ / 441,- €

389,⁹² / 464,- €



Klapptisch mit elegantem T-Fuß

Verleihen Sie Ihren Veranstaltungen einen eleganten Rahmen. Formschön und blitzschnell aufgebaut werden diese Tische stets gerne eingesetzt. Durch das stabile T-Fuß-Gestell ist auch der Sitzplatz am Tischbein frei nutzbar (kein Tischfuß stört die Sitzenden). Solide und langlebige melaminbeschichtete Tischplatten mit abgerundeter ABS-Kante sorgen für eine perfekte Optik. Das Spezial-Klappgestell mit „Schnell-Beschlag“ ist elegant verchromt.

Holzdekor in Lichtgrau, Buche hell und Ahorn honig lieferbar

Tischhöhe: 72 cm, Platte 25 mm stark, 32 mm Rohrstärke

77992H45* + Dekor 120 x 70 cm

77993H45* + Dekor 140 x 70 cm

77994H45* + Dekor 160 x 70 cm

73287H45* + Dekor 120 x 80 cm

73433H45* + Dekor 140 x 80 cm

73434H45* + Dekor 160 x 80 cm

262,¹⁸ / 312,- €

279,⁸³ / 333,- €

292,⁴⁴ / 348,- €

263,⁰³ / 313,- €

283,¹⁹ / 337,- €

292,⁴⁴ / 348,- €

Bitte Holzdekor angeben!

Bitte Holzdekor auswählen:



Buche hell



Ahorn honig

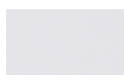

Lichtgrau

Leichte Farbabweichungen
druckbedingt möglich.

Klapptische

Blitzschneller Aufbau von
Raumsituationen:



Einfacher Transport ...



Tischbeine
hochklappen ...



Tische
herunternehmen ...



Raumsituation
kinderleicht aufgebaut!



Abb.: Dekor Weiß, Stahlfarbe Weißaluminium (Aufpreis)



Tische für Ihren Klassenraum



1·

Lieferung mit Kunststoffgleitern. Auf Wunsch und gegen einen Aufpreis von 1,⁶⁸ / 2,- € liefern wir die Tische auch mit Filzgleitern – bitte vermerken Sie dies bei Ihrer Bestellung.

Abb.: Dekor Weiß, Stahlfarbe Weißaluminium (Aufpreis), abschließbare Schublade

Lehrtisch *swing*

Passend zum Design der Schülertische. Eleganter Lehrtisch mit einer Fuß-Blende
Tischplatte: 130 x 65 cm, Höhe: 76 cm

Lehrtisch *swing* mit Blende (ohne Abb.)

74821H45# + Tischplatte + Nr. Stahlfarbe

ABS-Kante ab je 185,⁷¹ / 221,- €
PU-Kante ab je 176,⁴³ / 209,⁹⁵ €
Vollkernplatte ab je 237,⁷⁷ / 282,⁹⁵ €

1· Lehrtisch *swing* mit Blende & mit abschließbarer Schublade

74819H45# + Tischplatte + Nr. Stahlfarbe

ABS-Kante ab je 240,³⁴ / 286,- €
PU-Kante ab je 217,⁶⁵ / 259,- €
Vollkernplatte ab je 279,⁸³ / 333,- €

2· Lehrtisch *swing*, Blende mit abschließbarem großen Fach & 1 integrierten Schublade

74823H45# + Tischplatte + Nr. Stahlfarbe

ABS-Kante ab je 333,⁶¹ / 397,- €
PU-Kante ab je 302,⁵² / 360,- €
Vollkernplatte ab je 359,⁶⁶ / 428,- €

Bitte Tischplatte mit gewünschtem Dekor (S. 143) und Stahlfarbe (S. 242) auswählen.



1·



2·



Ihre Vorteile:

- Tischkante – nach Wunsch mit ABS- oder PU-Sicherheitskante
- Kratzschutzgleiter – bodenschonend, geräuscharm
- Drahtkorb – wahlweise mit oder ohne Korb
- flaches Ovalstahlrohr – edles Design
- Tischplatte – nach Wunsch aus MDF oder Vollkern
- Taschenhaken – mit dem Gestell fest verschweißt



1..



Lieferung mit Kunststoffgleitern. Auf Wunsch und gegen einen Aufpreis von 1,69 / 2,- € liefern wir die Tische auch mit Filzgleitern – bitte vermerken Sie dies bei Ihrer Bestellung.



2..



1.. Schüler-Zweiertisch swing, Tischplatte 130 x 65 cm

Nummerierung nach DIN ISO 5970	Körpergröße	Sitzhöhe	Tischhöhe
3	135 cm	34 cm	58 cm
4	150 cm	38 cm	64 cm
5	165 cm	42 cm	70 cm
6	180 cm	46 cm	76 cm
7	195 cm	50 cm	82 cm

74794H45# + Höhe + Tischplatte + Nr. Stahlfarbe	ABS-Kante	ab je	141, ¹⁸ / 168,- €
	PU-Kante	ab je	151, ²² / 179, ⁹⁵ €
	Vollkernplatte	ab je	177, ²⁷ / 210, ⁹⁵ €

2.. Schüler-Einertisch swing, Tischplatte 75 x 65 cm

74793H45# + Höhe + Tischplatte + Nr. Stahlfarbe	ABS-Kante	ab je	131, ⁹³ / 157,- €
	PU-Kante	ab je	136, ⁹³ / 162, ⁹⁵ €
	Vollkernplatte	ab je	158, ⁷⁸ / 188, ⁹⁵ €

Tischplatte mit ...

... ABS-Kante	... PU-Kante	... Vollkern
Ahorn honig		
Buche	Buche	Buche
Buche hell	Buche hell	Birke
Grau	Ahorn honig	
Weiß	Grau	Grau

Gleich mitbestellen:

Drahtkorbablage für Schülertisch, fertig montiert

(für Zweiertische bitte 2x bestellen)
 Maße: Breite oben: 45,5 cm, Tiefe oben: 33,5 cm;
 Breite unten: 41 cm, Tiefe unten: 31,5 cm;
 Höhe innen: ca. 8 cm, Höhe außen: ca. 8,7 cm
 73400H45 **11,⁷⁶ / 13,⁹⁹ €**

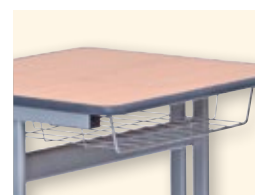

Bitte Tischplatte mit Höhe, gewünschtem Dekor (s. rechts) und Stahlfarbe (S. 242) auswählen.

[Versandkosten: 5,80 / 6,90 € – Versandkosten Flexeo®-Möbel: 30,- / 35,70 € pro Möbelstück]



1·



2·

Ihre Vorteile:

- Griffloch – erleichtert das Transportieren
- Rückenlehne – großflächig, ergonomisch geformt
- Polsterung – mit Sitzpolster oder ohne Polster möglich
- Sitzfläche – ergonomisch geformt, sehr bequem
- Schutzkappen – bodenschonend, geräuscharm
- flaches Ovalstahlrohr – edles Design

Schülerstuhl mit Buchenholz-Schale

Das Gestell ist aus einem flachen Ovalstahlrohr gefertigt und ist äußerst stabil. Die Schülerstühle verfügen über Kratzschutzgleiter. Diese haben den Vorteil, dass sie besonders bodenschonend und geräuscharm sind. Der Schülerstuhl besticht durch seine formschöne Buchenholz-Schale. Wahlweise ist der Stuhl ohne Polsterung oder mit Sitzpolster zu bestellen. Die Buchenholz-Schale ist ergonomisch geformt und dadurch sehr bequem. Das Griffloch sorgt für einen einfachen und sicheren Transport des Stuhls.

Nummerierung nach DIN ISO 5970	Körpergröße	Sitzhöhe	Tischhöhe
3	135 cm	34 cm	58 cm
4	150 cm	38 cm	64 cm
5	165 cm	42 cm	70 cm
6	180 cm	46 cm	76 cm
7	195 cm	50 cm	82 cm

1· Ohne Sitzpolster

74795H45# + Sitzhöhe

ab je 126,⁸⁹ / 151,- €

2· Mit Sitzpolster

74796H45# + Sitzhöhe + Polsterfarbe

ab je 171,⁴³ / 204,- €

Bitte Sitzhöhe (s. links) und Polsterfarbe (s. unten) auswählen.

Polsterbezugsstoffe

Die Polster sind in 5 Farben lieferbar.

60 % Polypropylen, 30 % Wolle, 10 % Viskose in Leinenstruktur, sehr strapazierfähig, ohne Aufpreis!

Hinweis: Farbveränderungen bzw. Farbabweichungen von Stoffen und Holzfarben sind druckbedingt möglich.



AD020 Dunkelrot



AD009 Hellgrau



AD066 Dunkelgrau



AD055 Schwarz



AD002 Aqua

Flexible Raumkonzepte, um Vielseitigkeit zu fördern



- Flexible Dreieckstische
- + Fußrastenstühle
- + **Flexeo®** Materialregale
- + Stellwandsysteme

- = Flexible Lernwelten



Dreieckstisch Varimax Corner mit GrateLLs-Box

- ✓ **Universell:** verschiedene Tischkombinationen stellbar
- ✓ **Mobil:** Rolle ermöglicht einfaches und schnelles Umstellen des Tisches.
- ✓ **Platzsparend:** Tische können versetzt gestapelt werden.

Durch die Vielzahl an Kombinationsmöglichkeiten lassen sich mit dem Varimax-Dreieckstisch verschiedene Arbeitsformen einfach und ohne großen Zeitaufwand realisieren. Die leichte Bauweise und die Rolle (ungebremst) an der Stirnseite des Dreieckstisches ermöglichen Kindern ein müheloses Bewegen des Tisches. Mit der am Tisch angebrachten transparenten GrateLLs-Box haben die Kinder die wichtigsten Unterrichtsmaterialien immer mit am Platz.

Der Varimax-Corner-Dreieckstisch ist versetzt stapelbar, sodass er bei Nichtverwendung platzsparend beiseite gestellt werden kann. Die Stapelschoner aus Kunststoff sind am Tischrahmen befestigt und verhindern somit beim Stapeln ein Verkratzen der Tische.

Das stabil verschweißte Stahlrundrohrgestell hält extremen Belastungen stand.

Maße Tischplatte: ca. 113 x 80 x 80 cm, Höhe: 72 cm
Melaminharzbeschichtete Platte mit ABS-Kante
Rundstahlrohr: 4 cm

89651H45# + Dekor + Nr. Stahlfarbe

189,⁹² / 226,- €

Bitte Dekor (siehe rechts) und Stahlfarbe (Seite 242) angeben!



Flexeo® Information: Die Vorteile der GrateLLs-Materialboxen finden Sie auf S. 87.



Herausnehmbare, transparente GrateLLs-Box



Voll verschweißter Rahmen und fest am Trägerrahmen verschraubte Tischplatte



Praktische Rollen



FüÙe mit Höhenausgleich für unebene Böden

Bitte Dekor angeben:

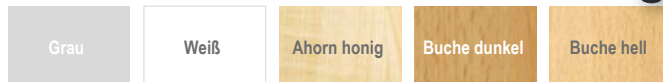

Freischwinger mit einstellbarer Fußraste

- ✓ **Ergonomisch:** Die Sitzschale ermöglicht anatomisch korrektes Sitzen.
- ✓ **Dynamisch:** federndes Gestell
- ✓ **Auf Augenhöhe:** Dank der höhenverstellbaren Fußraste sitzen Kinder unterschiedlicher Größe alle gleich hoch.
- ✓ **Platzsparend:** bis zu 5 Stühle stapelbar

Der Freischwinger verfügt über eine 3-fach verstellbare Fußraste (Fußraste: bei ca. 13,5 cm, 17,5 cm, 21,5 cm) für den jahrgangsübergreifenden Unterricht auf Augenhöhe. Gruppenarbeit, Partnerarbeit oder Stationenlernen sind mit dem Stuhl ganz unabhängig von Größe und Alter der Kinder möglich. Der Freischwinger ist für jedes Kind geeignet. Die ergonomische Sitzfläche in Verbindung mit der Fußraste schafft ein anatomisch korrektes Sitzen. Die Hartschale ist aus Kunststoff und sehr robust und bruchsicher. Die rutschhemmenden Noppen auf

der Oberfläche der Schale verhindern ein Hin- und Herrutschen der Kinder. Mithilfe des Grifflochs ist der Stuhl leicht zu transportieren und eignet sich deshalb optimal für die flexiblen Lernwelten. Das Gestell ist aus gebogenem und pulverbeschichtetem Rundrohr und immer in Weißaluminium erhältlich. Am Gestell befinden sich Fußkappen, die ein Kippen des Stuhls verhindern. Sitzhöhe: 50 cm

89645H45* + Farb-Nr.

186,⁵⁵ / 222,- €



Einstellbare Fußraste:

21,5 cm

17,5 cm

13,5 cm



Bitte Farbnummer der Sitzschale angeben:

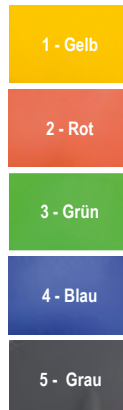

Schalenstuhl „Karoline“



**Schalenstuhl
„Karoline“**
100 % recycelt



Ihre Vorteile:

- hoher Sitzkomfort
- 100 % Upcycling-Material
- nachhaltig

Schalenstuhl „Karoline“, recycelt

Bieten Sie Klassen und Kollegium einen **hohen Sitzkomfort** mit dem ergonomischen Schalenstuhl „Karoline“. Der Schalenstuhl lässt sich hervorragend stapeln und ist mit Gummipollen an den Füßen ausgestattet. Am praktischen Griffloch ist ein Haken für den Rucksack oder die Jacke angebracht.

Der Schalenstuhl Karoline wird aus jeweils 1,9 kg Kunststoffabfall gefertigt.

Ihr neuer Stuhl besteht zu **100 % aus Upcycling-Materialien**. So werden beispielsweise für die Sitzschale und das Rückenteil Meeresplastik und alte Fischernetze genutzt. Das Gestell besteht ebenfalls aus recyceltem Abfall, unter anderem aus Metall von ausgedienten Schiffen. Dadurch wird bei jedem produzierten Stuhl

ca. 4,5 kg CO₂ gespart. Diese Materialien machen den robusten Schalenstuhl zu einem beliebten und **langjährigen Begleiter** für Ihre Einrichtung. Leisten Sie noch heute einen großen Beitrag zum Thema **Ressourcenschonung, Nachhaltigkeit und sinnvollem Recycling**.

In den Farben Schwarz, Grün und Blau sowie in den Größen 5 und 6 erhältlich. Lieferung erfolgt zur einfachen Selbstmontage.

Wählen Sie selbst:

Größe: 5

Sitzhöhe: 43 cm, Sitzbreite: 42 cm, Sitztiefe: 40 cm

Größe: 6

Sitzhöhe: 46 cm, Sitzbreite: 42 cm, Sitztiefe: 40 cm

Sitzhöhe: 43 cm

762468H45* Schwarz

762469H45* Blau

762470H45* Grün

je **74,⁷⁹ / 89,- €**

Sitzhöhe: 46 cm

762437H45* Schwarz

762466H45* Blau

762467H45* Grün

je **83,¹⁹ / 99,- €**

Flexeo® Loungemöbel-Sideboards



Flexeo®

3· Sideboard, 2 Türen und 1 offenes Fach

Maße (H x B x T): 73 x 100 x 30 cm
Fachmaße (H x B x T): je 24 x 30,7 x 25,5 cm
 Fachböden höhenverstellbar
 Breite Fußgestell: 92 cm
 Material:
 Beine: Stahlrohr, 50 x 25 mm
 Korpus: 19 mm dicke, melaminharzbeschichtete Spanplatte mit ABS-Kante, Rückwand 8 mm

809089H45 + Dekor ab **486,⁵⁵ / 579,- €**

Warum Flexeo®?
Wir zeigen es Ihnen!
 Auf den Seiten 15 - 17
 + 34 + 68



Flexeo®

1· Sideboard, 4 offene Fächer

Maße (H x B x T): 73 x 100 x 30 cm
Fachmaße (H x B x T): je 24 x 47 x 26,5 cm
 Fachböden höhenverstellbar
 Breite Fußgestell: 92 cm
 Material:
 Beine: Stahlrohr, 50 x 25 mm
 Korpus: 19 mm dicke, melaminharzbeschichtete Spanplatte mit ABS-Kante, Rückwand 8 mm

809092H45 + Dekor ab **384,⁸⁷ / 458,- €**



Flexeo®

2· Sideboard, 6 offene Fächer

Maße (H x B x T): 73 x 100 x 30 cm
Fachmaße (H x B x T): je 24 x 30,7 x 26,5 cm
 Fachböden höhenverstellbar
 Breite Fußgestell: 92 cm
 Material:
 Beine: Stahlrohr, 50 x 25 mm
 Korpus: 19 mm dicke, melaminharzbeschichtete Spanplatte mit ABS-Kante, Rückwand 8 mm

809091H45 + Dekor ab **415,¹³ / 494,- €**

Aufgebaut geliefert • Frei Verwendungsstelle • 5 Jahre Garantie

Bitte Dekor angeben (siehe unten)!

Flexeo®

Loungemöbel-Sideboards

Unsere Sideboards aus der Loungeserie versprechen Ihnen über den Stauraum hinaus eine fantastisch gemütliche Atmosphäre bei erstklassiger Flexeo®-Qualität. Die einzelnen Elemente lassen sich frei im Raum aufstellen und dienen so auch als dezente Raumtrenner.

Besonders in Bibliotheken, Leseecken, Ruheräumen oder auch auf Fluren ziehen die ansprechenden Kleinmöbel alle Blicke auf sich.

Die stabilen Metallbeine machen den Einsatz im turbulenten Schulalltag problemlos möglich.

Vertrauen Sie auf die enorme Langlebigkeit und das zeitlose Design unserer Flexeo®-Möbel – made in Germany!



Flexeo®

4· Sideboard, 2 Türen und 2 Fachböden

Maße (H x B x T): 73 x 100 x 30 cm
Fachmaße (H x B x T): je 24 x 47 x 25,5 cm
 Fachböden höhenverstellbar
 Breite Fußgestell: 92 cm
 Material:
 Beine: Stahlrohr, 50 x 25 mm
 Korpus: 19 mm dicke, melaminharzbeschichtete Spanplatte mit ABS-Kante, Rückwand 8 mm

809090H45 + Dekor ab **486,⁵⁵ / 579,- €**

Aufgebaut geliefert • Frei Verwendungsstelle • 5 Jahre Garantie



Komfortabler, griffloser Tip-on-Verschluss – kurz antippen zum Öffnen und Schließen



Stabile Stahlbeine mit Kunststofffrütschern

Bitte Dekor wählen:



Hochtische und Hochstühle



Stabile Stahlrohrmöbel für den Schuleinsatz

Statten Sie Ihr Lehrzimmer, die Kantine oder auch Warte- und Aufenthaltsbereiche in der Schule mit den Tischen, Stühlen und Bänken in Qualität made in Germany aus.

Details auf einen Blick:

- stabile Gestelle aus Stahlrohr mit Ø 32 mm
- resistente Pulverbeschichtung der Gestelle in 2 Farben
- Tischplatte aus 19 mm starker Dekorplatte mit ABS-Kante in 5 verschiedenen Dekoren
- Hochstühle in 3 Ausführungen wählbar: Buchensperrholz, 9-fach verleimt, mit oder ohne Lehne, Kunststoffschale PUR mit rutschhemmenden Noppen (5 verschiedene Farben)
- Abstand von der Fußstütze bis zur Sitzfläche: 38 cm – bequemes Sitzen für alle Körpergrößen

1· Hochtisch

Tischhöhe: 110 cm

Maße Tischplatte (B x T): 120 x 80 cm

Gesamtmaße (H x B x T): 110 x 128 x 80 cm

Höhe Querstreben vom Boden: 34 cm

Material:

Beine: Stahlrohr, rund, Ø 32 x 2 mm

Tischplatte: 19 mm dicke, melaminharzbeschichtete Spanplatte mit ABS-Kante

759458H45* + Stahlfarbe + Dekor

377,³¹ / 449,- €



2· Hochstuhl – Kunststoff-Sitzschale

Sitzhöhe: 78 cm

Maße (H x B x T): 118,5 x 58 x 54 cm

Höhe Fußablage vom Boden: 40 cm

Abstand zwischen Fußablage und Sitz: 38 cm

Material:

Beine: Stahlrohr, rund, Ø 32 x 2 mm

Sitzschale: Polyurethan-Kunststoff

759455H45* + Stahlfarbe + Farbe Sitzschale

191,⁵⁵ / 227,⁹⁵ €

3· Hochstuhl – Buchenholz-Schale mit Lehne

Sitzhöhe: 78 cm

Maße (H x B x T): 122 x 58 x 54 cm

Höhe Fußablage vom Boden: 40 cm

Abstand zwischen Fußablage und Sitz: 38 cm

Material:

Beine: Stahlrohr, rund, Ø 32 x 2 mm

Sitzschale: Buchensperrholz, 9-lagig verleimt, ergonomisch geformt

759457H45* + Stahlfarbe

181,⁴⁷ / 215,⁹⁵ €

4· Hochstuhl – Buchenholz-Schale ohne Lehne

Sitzhöhe: 78 cm

Maße (H x B x T): 85 x 58 x 54 cm

Höhe Fußablage vom Boden: 40 cm

Abstand zwischen Fußablage und Sitz: 38 cm

Material:

Beine: Stahlrohr, rund, Ø 32 x 2 mm

Sitzschale: Buchensperrholz, 9-lagig verleimt, ergonomisch geformt

759456H45* + Stahlfarbe

159,⁶² / 189,⁹⁵ €

Bitte Stahlfarbe wählen:

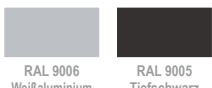

Bitte Farbe Sitzschale wählen:



Bitte Dekor wählen:





Was?

Warten, lesen, arbeiten, unterhalten, pausieren, austauschen, kommunizieren, temporäres Sitzen

Wo?

Vor dem Lehrerzimmer, im Lehrerzimmer, Wartebereiche, Aufenthaltsbereiche, temporäre Küche, Kantine ...

Vorteile:

- made in Germany
- Kunststoffschale PUR mit rutschhemmenden Noppen (5 verschiedene Farben)
- Beine aus Stahlrohr mit resistenter Pulverbeschichtung in 2 Farben
- Tischplatte aus 19 mm Dekorplatte mit ABS-Kante in 5 verschiedenen Dekoren
- schwere Ausführung, daher sicherer Stand

1.. Sitzbank für 2 Personen mit Ablage

Sitzhöhe/Tischhöhe: 46 cm
 Maße (H x B x T): 84,5 x 157,5 x 54 cm
 Material:
 Beine: Stahlrohr, rund, Ø 32 x 2 mm
 Sitzschale: Polyurethan-Kunststoff
 Tischplatte: 19 mm dicke, melaminharzbeschichtete Spanplatte mit ABS-Kante

759460H45* + Stahlfarbe + Farbe Sitzschale + Dekor
 452,⁹⁴ / 539,- €

2.. Sitzbank für 3 Personen

Sitzhöhe: 46 cm
 Maße (H x B x T): 84,5 x 157,5 x 54 cm
 Material:
 Beine: Stahlrohr, rund, Ø 32 x 2 mm
 Sitzschale: Polyurethan-Kunststoff

759459H45* + Stahlfarbe + Farbe Sitzschale
 502,⁵² / 598,- €

Bitte Stahlfarbe, die Farbe der Sitzschale und das Dekor (S. 148) angeben!

Versandkosten: 5,⁸⁰ / 6,⁹⁰ € – Versandkosten Flexeo®-Möbel: 30,- / 35,⁷⁰ € pro Möbelstück



Bistro „essBAR“

Hochbank & Hochstuhl

Die Hochbank sowie der Hochstuhl bieten mit ihren zwei **unterschiedlich hohen Fußablagen** (42 cm und 52 cm) sowohl für kleinere als auch größere Leute eine bequeme Sitzposition durch die optimale Abstellfläche für die Füße. Die enorme Stabilität erlangt der Hochstuhl durch die **hochwertige Verarbeitung** in Kombination mit dem **robusten Vierkantrohrgestell** aus Stahl (4 x 4 cm). Die Gleiter unter den Füßen verhindern ein Wegrutschen und sorgen für einen **festen und sicheren Stand**. Die Sitzfläche verfügt über eine **bequeme Polsterung** sowie designorientierte abgerundete Sitzflächen und sorgt somit für eine **ideale Sitzposition**. Die Sitzfläche ist aus Kunstleder und somit **feucht abwischbar**, damit **hygienisch** und optimal für den Bistrobereich geeignet. Design, Funktionalität und Stabilität sind unabdingbare Eigenschaften für die heutige moderne Schule. **Vielseitige Einsatzmöglichkeiten** wissen zu begeistern, ob Schülercafé, Cafeteria, Lehrerzimmer, Aufenthaltsraum u. v. m.



1· Hochbank „essBAR“

Bank-/Sitzhöhe: 80 cm
Maße (B x T): 158 x 40 cm
Höhen Fußablagen vom Boden aus: 27,5/37,8 cm
Höhen zwischen Fußablagen und Sitz: 42/52 cm
Polsterdicke: 18 cm
Material: Bezug: Kunstleder (83 % Polyvinylchlorid (Oberschicht), 17 % Baumwolle (Trägergewebe)), Gestell: Stahl Vierkantrohr, 4 x 4 cm
Beine:
Montage: aufgebaut geliefert

74805H45* + Stahlfarbe + Polsterfarbe ab **468,⁰⁷ / 557,- €**
 Bitte Stahlfarbe (S. 151) und Polsterfarbe (siehe unten) angeben!

2· Wandpolsterelement

74820H45* + Polsterfarbe **154,⁶² / 184,- €**
 Bitte Polsterfarbe (siehe unten) angeben!

Fußablagen für alle Größen

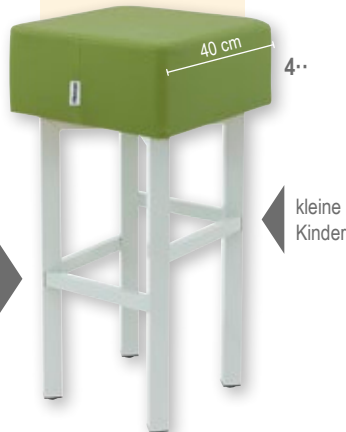

Hochstuhl „essBAR“

Stuhl-/Sitzhöhe: 80 cm
Höhen Fußablagen vom Boden aus: 27,5/37,8 cm
Höhen zwischen Fußablagen und Sitz: 42/52 cm
Polsterdicke: 18 cm
Material: Bezug: Kunstleder (83 % Polyvinylchlorid (Oberschicht), 17 % Baumwolle (Trägergewebe)), Gestell: Stahl Vierkantrohr, 4 x 4 cm
Beine:
Montage: aufgebaut geliefert

3· Hochstuhl „essBAR“, rund, Ø 40 cm

74810H45* + Stahlfarbe + Polsterfarbe ab **273,¹¹ / 325,- €**

4· Hochstuhl „essBAR“, quadratisch, Sitzfläche (B x T): 40 x 40 cm

74806H45* + Stahlfarbe + Polsterfarbe ab **273,⁹⁵ / 326,- €**
 Bitte jeweils Stahlfarbe (S. 151) und Polsterfarbe (siehe unten) angeben!

Bitte Polsterfarbe wählen:



Hochtisch

Der Hochtisch bietet Ihnen die Möglichkeit, z. B. beim Mittagessen, im Bistro zu **stehen** und zu **sitzen**. Die stabile Stahlkonstruktion des Gestells sowie die extrem robuste Oberfläche der Tischplatte machen den **hochwertigen Tisch** zum idealen Partner für Ihre Schule. Wenn Sie einen Tisch an einem Fenster platzieren möchten, haben Sie die Möglichkeit, einen schmaleren Hochtisch von nur 50 cm Tiefe zu wählen. Die Tische verfügen über Kunststoffbodenschoner, um ein Verkratzen des Bodens zu vermeiden.

1· Hochtisch „essBAR“

Tischhöhe: 110 cm
Maße Tischplatte (B x T): 180 x 80 cm
Dicke der Tischplatte: 3,8 cm stark
Material: Tischplatte: melaminharzbeschichtete Spanplatte, Gestell: Stahl
Beine: Vierkantrrohr, 8 x 8 cm
Tischzarge: 6 x 2 cm
Montage: aufgebaut geliefert

74807H45* + Stahlfarbe + Dekor ab **490,⁷⁶ / 584,- €**



2· Hochtisch „essBAR“ Wandelement

Tischhöhe: 110 cm
Maße Tischplatte (B x T): 180 x 50 cm
Dicke der Tischplatte: 3,8 cm stark
Material: Tischplatte: melaminharzbeschichtete Spanplatte, Gestell: Stahl
Beine: Vierkantrrohr, 8 x 8 cm
Tischzarge: 6 x 2 cm
Montage: aufgebaut geliefert

74808H45* + Stahlfarbe + Dekor ab **454,⁶² / 541,- €**

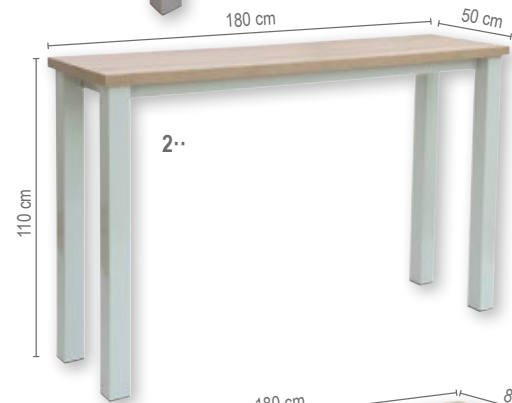

3· Tisch „essBAR“

Tischhöhe: 64 cm
Maße Tischplatte (B x T): 180 x 80 cm
Dicke der Tischplatte: 3,8 cm stark
Material: Tischplatte: melaminharzbeschichtete Spanplatte, Gestell: Stahl
Beine: Vierkantrrohr, 8 x 8 cm
Tischzarge: 6 x 2 cm
Montage: aufgebaut geliefert

74809H45* + Stahlfarbe + Dekor ab **353,⁷⁸ / 421,- €**

Bitte jeweils Stahlfarbe und Dekor (s. u.) angeben!



Hocker „essBAR“

Der Hocker bietet eine **Alternative** zum Sitzen auf herkömmlichen Stühlen. Mit einem Durchmesser von 40 cm Sitzfläche und einer Polsterhöhe von 18 cm bietet dieser **hervorragenden Sitzkomfort**. Das Kunstleder ist feucht abwischbar und robust und so ideal für die Schule im Bistrobereich geeignet.

Hocker-/Sitzhöhe: 42 cm
Polster Sitzhöhe: 18 cm
Material: Bezug: Kunstleder (83 % Polyvinylchlorid (Oberschicht), 17 % Baumwolle (Trägersgewebe))
Beine: Vierkantrrohr, 4 x 4 cm
Montage: aufgebaut geliefert

4· Hocker „essBAR“, rund, Ø 40 cm

74798H45* + Stahlfarbe + Polsterfarbe ab **221,⁰¹ / 263,- €**

5· Hocker „essBAR“, quadratisch, Sitzfläche (B x T): 40 x 40 cm

74811H45* + Stahlfarbe + Polsterfarbe ab **219,³³ / 261,- €**

Bitte jeweils Stahlfarbe (s. u.) und Polsterfarbe (S. 150) angeben!

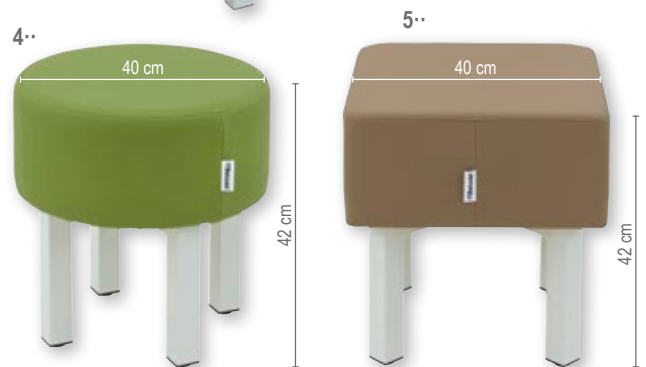

6· Beistelltisch „essBAR“

Der Tisch ist sehr **kompakt** und **stabil**. Sie können den Tisch als zusätzliche Ablagefläche vor oder neben einem Sofa platzieren oder frei in den Raum stellen. Die Tischoberfläche ist besonders **kratzfest** und **langlebig** und somit für den Schulalltag besonders gut geeignet.

Tischhöhe: 64 cm
Tischplatte: 60 x 60 cm

Stärke Tischplatte: 3,8 cm
Material: Tischplatte: melaminharzbeschichtete Spanplatte, Gestell: Stahl
Beine: Vierkantrrohr, 8 x 8 cm, Bodenplatte, 50 x 50 cm
Montage: aufgebaut geliefert

74799H45* + Stahlfarbe + Farbe ab **278,¹⁵ / 331,- €**

Bitte Stahlfarbe und Dekor angeben!

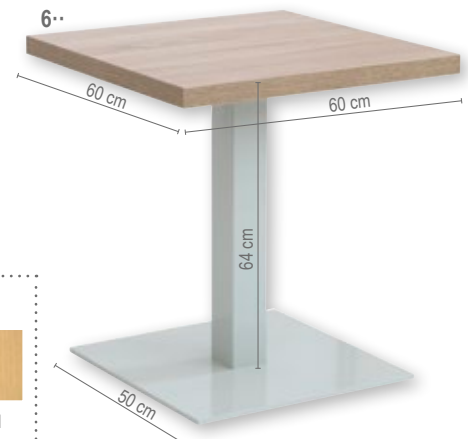

Bitte Stahlfarbe wählen:

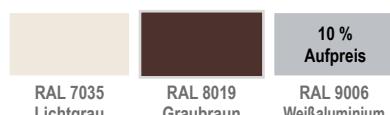

Bitte Holzdekor wählen:

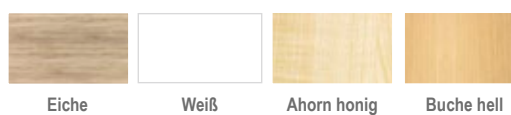

Bistro „essBAR“



1.. Lounge-Sofa „essBAR“

Bank-/Sitzhöhe:	42 cm
Sitztiefe:	60 cm
Sitzbreite:	158 cm
Gesamt (H x B x T):	91 x 158 x 80 cm
Polster Sitzfläche (H x B x T):	15/18 x 158 x 80 cm
Polster Rückenlehne (H x B x T):	47 x 158 x 15/20 cm
Material:	Bezug: Kunstleder (83 % Polyvinylchlorid (Oberschicht), 17 % Baumwolle (Trägergewebe)) Gestell: Stahl
Beine:	Vierkantrohr, 4 x 4 cm
Montage:	aufgebaut geliefert

Die Sofalandschaft eignet sich optimal für die **Möblierung** Ihres Aufenthaltsraums und Ihrer **Cafeteria**. Bieten Sie sich und Ihren Schülerinnen und Schülern einen Raum zum Wohlfühlen, in dem gegessen und Pause gemacht werden kann. Das Kunstleder ist sehr hygienisch, da es **feucht abwischbar** ist. Die Stahlkonstruktion des Gestells ist äußerst **stabil** und hält den Gegebenheiten des Schulalltags problemlos stand. Die Sitztiefe von 60 cm sowie die Polsterbeschaffenheit bieten einen hohen Sitzkomfort. Das Lounge-Sofa ist immer zweifarbig. Die Sitzfläche ist immer gemustert und die Sitzlehne ist immer unifarben. Sie wählen beispielsweise die Farbe Lime. Das bedeutet, die Sitzfläche ist Lime gemustert und die Sitzlehne ist Lime. Für das Sofa kann eine Farbrichtung gewählt werden. Farbmischungen sind nicht möglich.

74800H45* + Stahlfarbe + Polsterfarbe ab **1.094,¹² / 1.302,- €**
74792H45* Verbindungselement **8,⁴⁰ / 10,- €**

Bitte Stahlfarbe (S. 151) und Polsterfarbe (s. u.) angeben!

Kissen Sofa-Lounge „essBAR“

Material: Bezug: Kunstleder (83 % Polyvinylchlorid (Oberschicht), 17 % Baumwolle (Trägergewebe))

2.. 74802H45* + Polsterfarbe	Größe S, Maße (B x H): 40 x 40 cm	44,⁵⁰ / 52,⁹⁵ €
3.. 74803H45* + Polsterfarbe	Größe M, Maße (B x H): 60 x 60 cm	65,¹³ / 77,⁵⁰ €
4.. 74804H45* + Polsterfarbe	Rolle, Maße (B x H): 60 x 25 cm	54,²⁰ / 64,⁵⁰ €

Die Lieferung der Kissen erfolgt einfarbig. Bitte Farbe oder Farbe gemustert angeben!

Bezug Kunstleder: flammhemmend nach DIN EN 1021



Leichte Farbabweichungen druckbedingt möglich.

Bitte Polsterfarbe wählen:

				Lehne
Lime	Beige	Bordeaux	Blau	
				Sitzfläche
Lime gemustert	Beige gemustert	Bordeaux gemustert	Blau gemustert	



1· Flexeo® Blumenwagen

Gestalten Sie Ihre Räumlichkeiten im Handumdrehen freundlicher und wohnlicher. Ob im Aufenthaltsraum, im Büro oder in der Lesecke. Der Blumenwagen kann dank der 4 großen Flexeo®-Rollen (2 von 4 feststellbar) flexibel eingesetzt werden.

Aufgrund des stabilen Stahlrahmens und der Rollen meistert der Blumenwagen selbst den Transport über kleine Türschwellen und Unebenheiten ohne Probleme. Der Blumenwagen kann zum einen an die Wand gestellt werden, eignet sich aber auch perfekt als Raumteiler.

Maße Blumenwagen (H x B x T): 106,5 x 120 x 33 cm
 Maße Pflanzbehälter (H x B x T): 20 x 48 x 16 cm,
 Volumen ca. 15 l pro Behälter, sind im Lieferumfang enthalten

809088H45 + Dekor

516,81 / 615,- €

Bitte Dekor (S. 154) angeben!

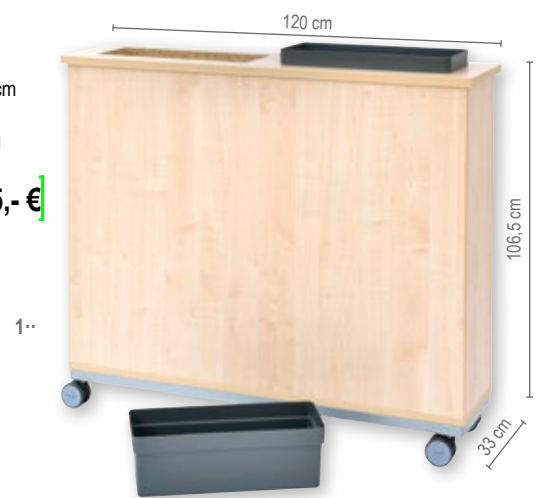

MOBIL & PLATZSPAREND

2·



2· Flexeo® Getränkewagen

Der Getränkewagen bietet Platz für bis zu 6 handelsübliche Getränkekisten.

Robuste Rollen (alle feststellbar) und ein fest integrierter Griff machen ein müheloses Verschieben des Getränkewagens möglich. Kleine Unebenheiten und Türschwellen stellen kein Hindernis dar!

Die massive Stange aus Stahlrohr ist fest mit dem Möbelstück verankert und sorgt für absolut stabilen Halt der Getränkekisten.

Maße (H x B x T): 168,5 x 75 x 65 cm

809117H45 + Dekor ab 618,49 / 736,- €

Bitte Dekor (S. 154) angeben!



stabiler Halt



beidseitig einklappbare Griffe



[Versandkosten: 5,80 / 6,90 € – Versandkosten Flexeo®-Möbel: 30,- / 35,70 € pro Möbelstück]

Flexeo® Polsterhockerregale und -schränke



Abb.: Dekor Weiß



Abb.: Dekor Weiß

Flexeo® Polsterhockerregale und -schränke

Die handlichen und farbenfrohen Polsterhocker können einerseits quer ordentlich in den Polsterhockerregalen bzw. -schränken verstaut und andererseits herausgenommen werden, um z. B. zu einem Kreis zusammengestellt zu werden. Verschiedene Lernsituationen, die die dynamischen Lernprozesse fördern und unterstützen, können kinderleicht aufgebaut werden.

Nutzen Sie Ihren Raum vielseitig. Mit der Lösung, Ihre Polsterhocker sinnvoll zu verstauen, schaffen Sie wieder Raum für weitere Lernkonzepte.

Material: Kunstleder (100 % Polyester mit Beschichtung aus Polyvinylchlorid, Schaumstoffkern aus 100 % Polyurethan)

Polsterhocker

Farbe:

- Säule Grau, Deckel Grün
- Säule Grau, Deckel Gelb
- Säule Grau, Deckel Hellblau
- Säule Dkl.blau, Deckel Hellblau (ohne Abb.)

Mini Ø 40 cm, 26 cm hoch

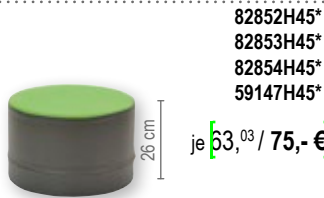

82852H45*
82853H45*
82854H45*
59147H45*

Midi Ø 40 cm, 35 cm hoch

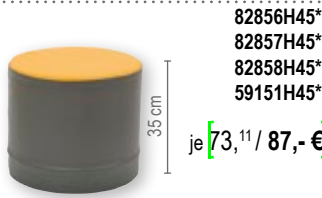

82856H45*
82857H45*
82858H45*
59151H45*

Maxi Ø 40 cm, 46 cm hoch

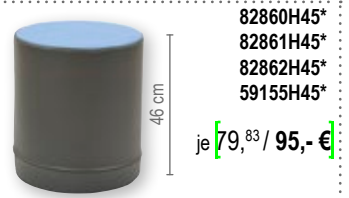

82860H45*
82861H45*
82862H45*
59155H45*

Bitte wählen Sie aus:

Variante 1: Dekor



Variante 2: Tiefe

Regale

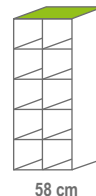
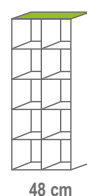

Variante 3: Schließart



Flexeo® Polsterhockerregale und -schränke

Höhe: 143,9 / 190 cm
Tiefe: 48 / 58 / 60 cm

Lieferung ohne Deko/ Polsterhocker

Flexeo® Polsterhockerregal – mittelhoch

Fachböden nicht höhenverstellbar
Fachinnenmaße (B x H): 44 x 44,5 cm
Höhe: 143,9 cm

1· Breite: 94,4 cm

6 Fächer, mit Mittelwand, 4 Fachböden (nicht verstellbar)
Lieferung ohne Deko

809078H45 + Dekor + Tiefe ab **301,⁶⁸ / 359,- €**

2· Breite: 140,5 cm

9 Fächer, mit 2 Mittelwänden, 6 Fachböden (nicht verstellbar)

809077H45 + Dekor + Tiefe ab **461,³⁴ / 549,- €**

Flexeo® Polsterhockerschrank – mittelhoch

Fachböden nicht höhenverstellbar
Fachinnenmaße (B x H): 44 x 44,5 cm
Höhe: 143,9 cm, Tiefe: 60 cm

3· Breite: 94,4 cm

2 Drehtüren, 6 Fächer, mit Mittelwand,
4 Fachböden (nicht höhenverstellbar)

809082H45 + Dekor + Schließart ab **415,¹³ / 494,- €**

4· Breite: 142,5 cm

3 Drehtüren, 9 Fächer, mit 2 Mittelwänden,
6 Fachböden (nicht höhenverstellbar)

809081H45 + Dekor + Schließart ab **646,²² / 769,- €**

Aufgebaut geliefert • Frei Verwendungsstelle • 5 Jahre Garantie

Flexeo® Polsterhockerregal – hoch

Fachböden nicht höhenverstellbar
Fachinnenmaße (B x H): 44 x 44,5 cm
Höhe: 190 cm

5· Breite: 94,4 cm

8 Fächer, mit Mittelwand, 6 Fachböden (nicht verstellbar)

809075H45 + Dekor + Tiefe ab **442,⁸⁶ / 527,- €**

6· Breite: 48,1 cm

4 Fächer, 3 Fachböden (nicht verstellbar)

809076H45 + Dekor + Tiefe ab **283,¹⁹ / 337,- €**

Flexeo® Polsterhockerschrank – hoch

Fachböden nicht höhenverstellbar
Fachinnenmaße (B x H): 44 x 44,5 cm
Höhe: 190 cm, Tiefe: 60 cm

7· Breite: 94,4 cm

2 Drehtüren, 8 Fächer, mit Mittelwand, 6 Fachböden
(nicht höhenverstellbar)

809079H45 + Dekor + Schließart ab **581,⁵¹ / 692,- €**

8· Breite: 48,1 cm

1 Drehtür, 4 Fächer, 3 Fachböden (nicht höhenverstellbar)

809080H45 + Dekor + Schließart ab **378,¹⁵ / 450,- €**

Aufgebaut geliefert • Frei Verwendungsstelle • 5 Jahre Garantie

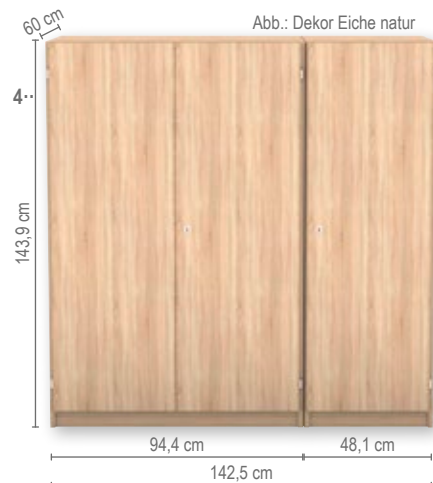
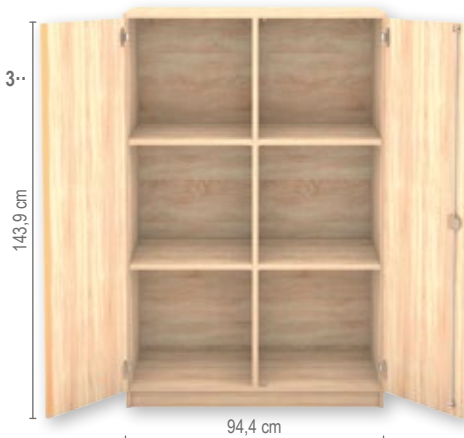
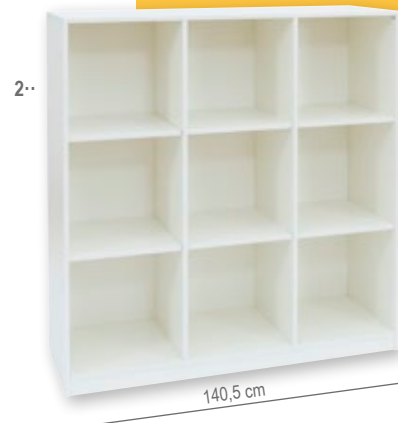
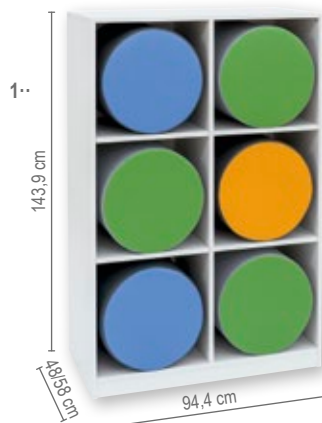

Warum Flexeo®?
Wir zeigen es Ihnen!
Auf den Seiten 15 - 17
+ 34 + 68

Bitte Dekor, Tiefe und Schließart wählen (Seite 154)!

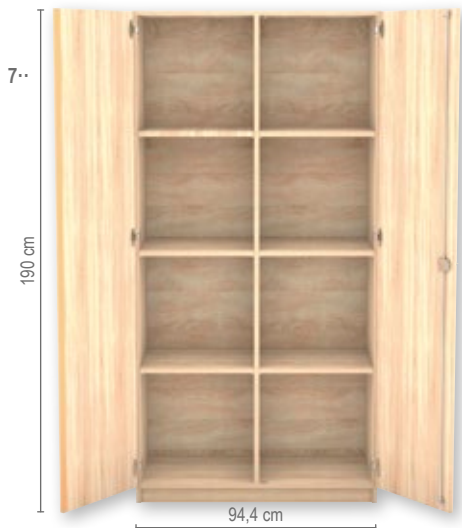
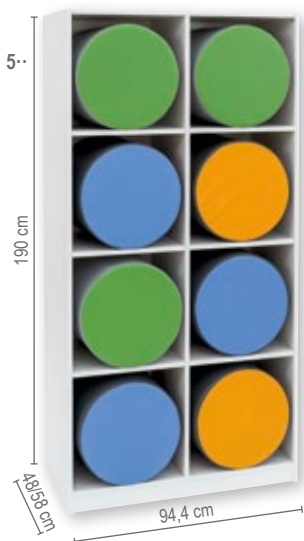

Indoor-Sitzsäcke



3..

Sitzsack

Der Klassiker unter den Sitzsäcken

Der Sitzsack kann als Sitz sowie als Liegewiese verwendet werden. Der strapazierfähige Oberstoff und das besonders hochwertige Füllmaterial garantieren lange Freude bei starker schulischer Belastung. Den Klassiker gibt es in 2 verschiedenen Größen. Material Bezug: 100 % Polyester, Füllmaterial: Perlen aus Polystyrol

1.. Sitzsack „Chino“

Maße (H x B x T): 30 x 170 x 140 cm

82747H45* + Farbe **133,⁵⁷ / 158,⁹⁵ €**

2.. Sitzsack „Chino – Bambino“

Maße (H x B x T): 30 x 130 x 130 cm

82748H45* + Farbe **108,³⁶ / 128,⁹⁵ €**

Bitte jeweils Farbe (siehe unten) angeben!

3.. Sessel „Duro“

Der Sessel „Duro“ verfügt über einen optimalen Sitzkomfort. Kinderleicht und schnell ist er von einem zum anderen Platz getragen. So ist man stets flexibel in der Raumgestaltung.

Maße (H x B x T): 90 x 70 x 80 cm

Sitzhöhe: ca. 30 cm

82753H45* + Farbe **115,⁰⁸ / 136,⁹⁵ €**

Bitte jeweils Farbe (siehe unten) angeben!



2..



4..

4.. Sessel „Sito“

Mit dem gemütlichen Sessel können kinderleicht Sitzecken gestellt werden, in denen Kinder relaxen, lesen und spielen können.

Maße (H x B x T): 60 x 60 x 55 cm

Sitzhöhe: ca. 25 cm

82746H45* + Farbe **117,⁶¹ / 139,⁹⁵ €**

Bitte jeweils Farbe (siehe unten) angeben!

Indoor-Sitzsäcke mit hoher Qualität

Diese Sitzsäcke verleihen jedem Raum neuen Schwung. Mit den stylishen Formen und Farben bieten Sie Ihren Schülerinnen und Schülern eine optimale Möglichkeit, sich aus dem Schulalltag zurückzuziehen. Ob gemütlich ein Buch lesen oder einfach kurz 5 Minuten relaxen: Der äußerst strapazierfähige Bezug und die qualitativ hochwertige Füllung aus Styropor-Perlen garantieren höchsten Sitz- und Liege-Komfort. Alle Bezüge sind **abwaschbar** und **antistatisch**. Bei jedem Sitzsack haben Sie die Möglichkeit, zwischen 6 verschiedenen Farben zu wählen. Material Bezug: 100 % Polyester, Füllmaterial: Perlen aus Polystyrol

Ihre Vorteile:

- ✓ Design
- ✓ Qualität
- ✓ Entspannung
- ✓ hochwertige Oberstoffe und nachhaltige Füllungen

5.. Sitzliege „Gordo“

Maße (H x B x T): 80 x 115 x 150 cm

Nicht in der Farbe Schwarz lieferbar

82751H45* + Farbe **247,⁰⁶ / 294,- €**

6.. Hocker „Dot“

Höhe: 30 cm, Ø: 50 cm

82752H45* + Farbe **81,⁹³ / 97,⁵⁰ €**

7.. Sitzsack „Bulli“

Maße (H x B): 115 x 90 cm

82749H45* + Farbe **216,⁸¹ / 258,- €**

8.. Sitzsack „Bullino“

Maße (H x B): 90 x 70 cm

82750H45* + Farbe **103,³² / 122,⁹⁵ €**

Bitte jeweils Farbe (siehe unten) angeben!

7..



6..



5..



8..



Bei Erhalt der Lieferung das Paket bitte nicht mit einem Messer oder einer Schere öffnen!

Bitte Farbe auswählen:



Lime



Blau



Orange



Rot



Pink



Schwarz



2·
Nuro

1·
Cosa

4·
Enso

3·
Oke

5·
Roco

Outdoor-Sitzsäcke

Outdoor-Sitzsäcke

Diese Sitzsäcke trotzen jeder Wetterlage!

Bieten Sie Ihren Schülerinnen und Schülern während der Pausen auf dem Schulhof eine bequeme Alternative neben den normalen Sitzbänken. Die extrem **strapazierfähigen Sitzsäcke** verfügen über einen speziell für den Schulalltag entwickelten Bezug. Die **regenfesten und UV-beständigen** Sitzsäcke können das ganze Jahr über eingesetzt werden. Durch die Füllung aus Styropor-Perlen passen sich die Sitzsäcke jeder Körperform ideal an und bieten höchsten Liege- und Sitzkomfort.

Material Bezug: 100 % Polyester
Material Füllung: Perlen aus Polystyrol

1· Cosa, Maße (B x T): 160 x 130 cm
Nicht in der Farbe Orange lieferbar

82754H45* + Farbe **142,⁸² / 169,⁹⁵ €**

2· Nuro, Maße (B x H): 85 x 90 cm, Sitzhöhe: 30 cm

82756H45* + Farbe **140,²⁹ / 166,⁹⁵ €**

3· Oke, Maße (H x B x T): 65 x 70 x 125 cm
Nicht in der Farbe Anthrazit lieferbar

82759H45* + Farbe **154,⁵⁸ / 183,⁹⁵ €**

4· Enso, Maße (H x B x T): 80 x 115 x 140 cm,
Sitzhöhe 30 cm

82757H45* + Farbe **267,²³ / 318,- €**

5· Roco, Ø 60 cm, Höhe 35 cm

82755H45* + Farbe **83,¹⁵ / 98,⁹⁵ €**

Bitte jeweils Farbe (siehe unten) angeben!



Wetterfest

Die qualitativ hochwertigen Outdoor-Oberstoffe trotzen Sturm und Regen.



Frostsicher

Die frostsicheren Materialien verhindern ein Eindringen von Schnee und Eis.



Formstabil

Die Sitzsäcke formen sich dem Körper an, bleiben aber auch in ihrer Form beständig.

Bitte Farbe auswählen:



Orange



Rot



Lime



Anthrazit



Mud



Beige

Flexeo®-NEO

Rückzugs- und Erholungsräume sind extrem wichtig. Naturgemäß sind diese Räume jedoch auch Räume ohne Aufsicht, sodass die Ausstattung durchaus etwas robuster sein sollte.

Die Kollektion Flexeo®-NEO trägt diesem Anspruch Rechnung. Eine extrem robuste Verarbeitung in Kombination mit sehr hochwertigen Bezügen, entweder in Trevira CS oder mit Kunstleder, garantieren langanhaltende Freude. Natürlich sind alle Elemente beliebig kombinierbar.

Besonders wichtig für unbeaufsichtigte Räume ist dabei auch der Brandschutz. Alle Flexeo®-NEO-Stoffe der Stoffgruppe 2 sind schwer entflammbar. Das Kunstleder ist flammhemmend. Ergänzend ist der verwendete Schaumkern ebenfalls schwer entflammbar nach MVSS 302. Dies garantiert optimale Sicherheit und das ganz ohne Mehrpreis (hier lohnt sich stets der Vergleich!).

Die Stellfüße sind zur einfachen Selbstmontage und müssen von Ihnen nur noch eingeschraubt werden. Es wird kein Werkzeug benötigt.



Einzelne Kissen finden Sie auf Seite 160.



1• Flexeo®-NEO Dreieck

Maße (H x B x T): 29/38 x 72 x 62 cm
Schaumkern schwer entflammbar

764933H45* + Höhe + Farbe/Material
ab **301,⁶⁸ / 359,- €**

Bitte Höhe und Farbe/Material (siehe unten) angeben!

2• Flexeo®-NEO Trapez

Maße (H x B x T): 29/38 x 134/72 x 62 cm
Schaumkern schwer entflammbar

764932H45* + Höhe + Farbe/Material
ab **449,⁵⁸ / 535,- €**

Bitte Höhe und Farbe/Material (siehe unten) angeben!

3• Flexeo®-NEO Eckelement mit Rücken

Maße (H x B x T): 72 x 134 x 134 cm, Sitztiefe: 50 cm
Schaumkern schwer entflammbar

764931H45* + Höhe + Farbe/Material
ab **940,³⁴ / 1.119,- €**

Bitte Höhe und Farbe/Material (siehe unten) angeben!

Bitte wählen Sie aus:

Variante 1: Höhe



29 cm



38 cm

Variante 2: Farbe/Material

Kunstleder, Stoffgruppe 7:



Material: Kunstleder: 100 % Polyester mit Vinyl-Beschichtung

Bezug Kunstleder: flammhemmend nach DIN EN 1021

Webstoff Trevira CS: INKA (Stoffgruppe 2):

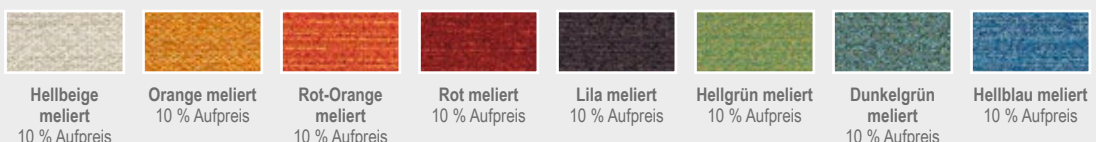

Webstoff: 100 % Polyester

Leichte Farbabweichungen druckbedingt möglich.

GEMÜTLICHE Sitzgelegenheiten



Abb: Stoffgruppe Inka in Anthrazit meliert, hellgrün und rot

4· Flexeo®-NEO Einzel- und Bankelemente

Maße (H x B x T): 63/72 x 67/134 x 72 cm,
Sitztiefe: 50 cm, Höhe der Sitzfläche: 29 oder 38 cm.
Schaumkern schwer entflammbar

764930H45* + Höhe + Farbe / Material + Ausführung
ab 315,¹³ / 375,- €

Bitte Höhe, Farbe/Material (siehe Seite 158) und Ausführung (siehe unten) angeben!



4·



Variante 3: Ausführung



Einzelement



Bankelement

76,⁴⁷ / 210,- € Aufpreis



Einzelement mit Lehne

58,⁸² / 70,- € Aufpreis



Bankelement mit Lehne

252,¹⁰ / 300,- € Aufpreis

Flexeo®-NEO Set-Angebot



Flexeo®-NEO Set-Angebot

Höhe: 29 oder 38 cm
 Material: Kunstleder Eden FRee oder Stoff INKA

764936H45* + Setgröße + Sitzhöhe + Material + Farbe

Setgröße: 5-teilig (ohne Abb.)

Inhalt: 1 Bankelement mit Rücken, 1 Eckelement mit Rücken, 1 Einzelelement mit Rücken, 1 Einzelelement, 1 Bankelement

ab **2.604,²⁰ / 3.099,- €**

Setgröße: 6-teilig (ohne Abb.)

Inhalt: 1 Bankelement mit Rücken, 2 Eckelemente mit Rücken, 1 Einzelelement mit Rücken, 1 Einzelelement, 1 Bankelement

ab **3.587,³⁹ / 4.269,- €**

Setgröße: 10-teilig

Inhalt: 2 Bankelemente mit Rücken, 2 Eckelemente mit Rücken, 1 Trapez, 1 Dreieck, 2 Kissen M, 2 Kissen L

ab **3.957,¹⁴ / 4.709,- €**

Lieferung ohne Deko,
 Abb.: Stoffgruppe 2 Trevira CS: INKA, Anthrazit meliert

Bitte wählen Sie die Sitzhöhe aus:



Stehfüße
 Sitzhöhe
 29 cm



Lange
 Stehfüße
 Sitzhöhe 38 cm

**Lieferung
 FREI HAUS**

Bitte Setgröße, Sitzhöhe (siehe links), Material und Farbe (siehe Seite 158) angeben!



Kissen

Material: Kunstleder Eden Free oder Stoff INKA

Größe: S, 40 x 40 x 15 cm

764923H45* + Größe + Material + Farbe

ab **45,³⁴ / 53,⁹⁵ €**

Größe: M, 60 x 60 x 25 cm

ab **67,¹⁸ / 79,⁹⁵ €**

Größe: L, 80 x 80 x 30 cm

ab **95,⁷⁶ / 113,⁹⁵ €**

Bitte Größe, Material und Farbe (siehe Seite 158) angeben!



LIEFERUNG
frei Bordsteinkante

Abb.: Stoffgruppe 2 Trevira CS: INKA, Anthrazit meliert bzw. Hellblau meliert, Lieferung ohne Deko

2er-Wandpaneele

Rückseite mit Keilleiste
Haltevorrichtung aus
Klett/Flausch
Dicke des Polsters: 13 cm

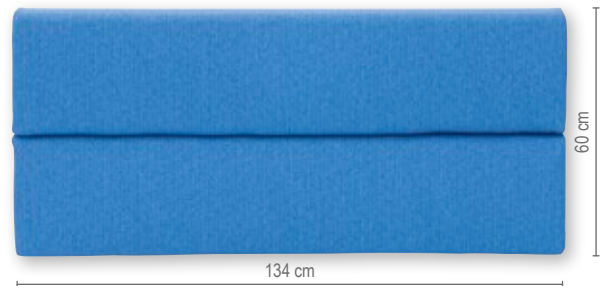

3er-Wandpaneele

Rückseite mit Keilleiste
Haltevorrichtung aus
Klett/Flausch
Dicke des Polsters: 13 cm

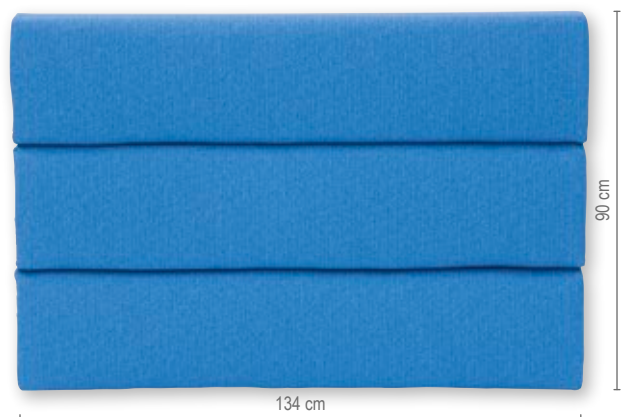
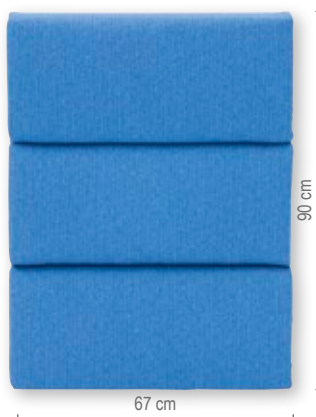

Wandpaneele

Farbe: INKA (siehe Seite 162)

764935H45* + Farbe + Höhe + Breite

ab **217,⁶⁵ / 259,- €**

Bitte Höhe, Breite (siehe rechts) und Farbe (siehe Seite 162) angeben!
Material siehe Seite 162

Höhe: 2er-Wandpaneele 60 cm oder 3er-Wandpaneele 90 cm

Aufpreis Höhe 90 cm (3er-Wandpaneel)

33,⁶¹ / 40,- €

Breite: 67 cm oder 134 cm

Aufpreis Breite 134 cm

100,⁸⁴ / 120,- €

[Versandkosten: 5,⁸⁰ / 6,⁹⁰ € – Versandkosten Flexeo®-Möbel: 30,- / 35,⁷⁰ € pro Möbelstück]

Lärmschutz-Wandpaneele



So wird's gemacht:

Die dem Lärmschutz-Wandpaneel beigelegte **Wand-** sowie **Klettleiste** wird mithilfe einer Wasserwaage gerade an der Wand befestigt. Auf der Rückseite des Wandpaneels ist das entsprechende Gegenstück der Wand- sowie **Klettleiste** bereits vormontiert.

Die Holzleiste wird kinderleicht in die Wandleiste eingehängt. Um ein Aushebeln des Paneels zu verhindern, werden die Klettleisten aneinandergedrückt.

Flexeo®-NEO-Eckelement

auf Seite 158

2er-Eck-Wandpaneele



Abb.: Stoffgruppe 2
Trevira CS: INKA, Hellblau meliert bzw. Rot meliert

3er-Eck-Wandpaneele

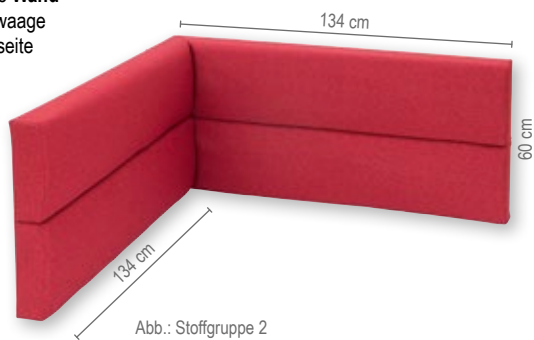
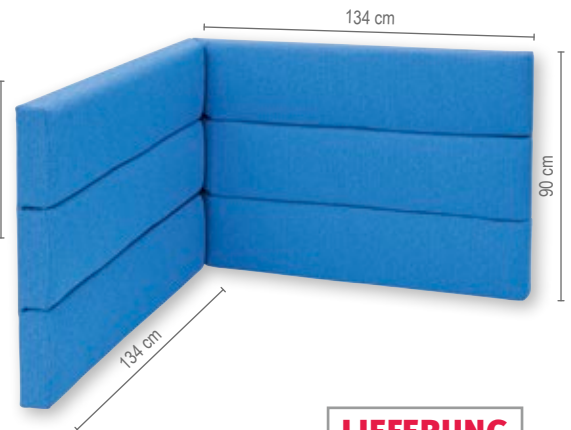

LIEFERUNG

frei Bordsteinkante

Lärmschutz-Wandpaneele

Die Lärmschutz-Wandpaneele sind echte Hingucker. Sie können optimal mit der **Möbelserie Flexeo®-NEO** kombiniert werden. Setzen Sie noch einen drauf. Die Flexeo®-NEO-Möbel sind die Basis und mit einer hohen Rückenlehne schaffen Sie ganz einfach eine **Lärm-schutz-Lösung** und eine **angenehme Raumsituation**. Sorgen Sie für eine ruhige Umgebung. Die Wandpaneele erhalten Sie in 2 verschiedenen Höhen, je nach Bedarf.

2er- oder 3er-Eck-Wandpaneele – breit

Farbe: INKA
(Nur in INKA erhältlich – kein Aufschlag!)

764934H45* + Höhe + Farbe ab **612,⁶¹ / 729,- €**

Höhe: 60 oder 90 cm

Aufpreis 90 cm hoch

50,⁴² / 60,- €

Bitte Höhe und Farbe (s. unten) angeben!

Webstoffe Trevira CS: INKA: Bezug schwer entflammbar nach B1



Leichte Farbabweichungen druckbedingt möglich

INKA, Stoffgruppe 2:

Material: Webstoff (100 % Polyester)



Hellbeige meliert



Orange meliert



Rot-Orange meliert



Rot meliert



Lila meliert



Hellgrün meliert



Dunkelgrün meliert



Hellblau meliert



Dunkelblau meliert



Anthrazit meliert



Beispiel ohne Flexeo®-NEO-Dreieck

=

1·



+



2·

+ 2x



3·

+ 1x



4·

**Lieferung
FREI HAUS**

**Aufgebaut nach dem Baukastenprinzip.
Und so wird's gemacht:**

1. Suchen Sie sich die Polstermöbel aus der Serie Flexeo®-NEO (s. S. 158/159) aus.

Beispiel: 1· 764931H45 Flexeo®-NEO-Eckelement mit Rücken

2. Wählen Sie die entsprechenden Lärmschutz-Wandpaneele (s. S. 161/162).

Beispiel: 2· 764934H45 2er-Eck-Wandpaneel

3. Und die entsprechenden Flexeo®-Regale (s. S. 164) dazu aus.

Beispiel: 3· 2x 808152H45 Flexeo®-Regal-PRO

4· 1x 821012H45 Flexeo®-Abschlussregal – rund





Lieferung erfolgt gesondert!
Unmontiert!

Lärmschutz-Lerninseln

Entdecken Sie neue Lernwelten mit Lärmschutz-Charakter. Stellen Sie sich nach Ihren Bedürfnissen und Wünschen Ihre eigene Ruhe-/Lern-/Arbeitsinsel zusammen. Mithilfe des Baukastenprinzips können Sie Ihren zur Verfügung stehenden Platz optimal und effizient nutzen.

1..

Lieferung ohne Deko

2..

3..

Rückansicht
Flexeo®

1.. Flexeo® Regal PRO
3 höhenverstellbare Fachböden, 12 große Gratnells-Boxen. Außenmaße (H x B x T): 143,9 x 134 x 48 cm

808152H45 + Dekor + Boxenfarbe
ab **689,⁰⁸ / 820,- €**

2.. Flexeo® Regal PRO
3 höhenverstellbare Fachböden
Außenmaße (H x B x T): 143,9 x 67 x 48 cm

808151H45 + Dekor ab **248,⁷⁴ / 296,- €**

3.. Flexeo® Abschlussregal – rund
3 höhenverstellbare Fachböden, Außenecke 90°
Außenmaße (H x T): 143,9 x 48 cm

821012H45 + Dekor ab **293,²⁸ / 349,- €**

Bitte Dekor und Boxenfarbe angeben!

Bitte Dekor wählen:

Buche hell	Ahorn honig	Buche
Grau	Weiß	10 % Aufpreis Eiche natur
	10 % Aufpreis Apfelgrün	

Bitte Dekor angeben!

Bitte Boxenfarbe wählen:

Bei Farbkombinationen erfolgt die Lieferung wie auf den Bildern abgebildet. Andere Farbkombinationen sind auf Anfrage möglich.

Gelb	Orange	Hellgrün	Dunkelgrün	Hellblau	Dunkelblau
Transparent	Bunt A	Bunt B	Orange/Gelb	Hellgrün/Dkl.grün	Hellblau/Dkl.blau

Flexeo® Ottomane mit Halblehne

Der Halblehner bietet viele Stellmöglichkeiten. Je nach Bedarf können Sie 2 oder 4 Elemente kombinieren. Es gibt jeweils einen rechten und einen linken Halblehner. Die Elemente können freistehend in den Raum oder an die Wand gestellt werden. So sind Sie stets flexibel. Die Stellfüße sind zur einfachen Selbstmontage und müssen von Ihnen nur noch angeschraubt werden. Es wird kein Werkzeug benötigt. Um den Anforderungen an den Brandschutz gerecht zu werden, ist der Bezug aus Kunstleder, flammhemmend nach DIN EN1021-1, -2. Der Bezug aus Trevira CS ist schwer entflammbar nach DIN 4102 (B1).

5 FüÙe: Alusilber

Lieferung stets ohne Deko

MaÙe (H x B x T): 63/72 x 134 x 72 cm

764925H45* + Höhe + Farbe/Material + Ausführung
ab **562,¹⁸ / 669,- €**

Bitte Höhe, Farbe/Material und Ausführung (siehe unten) angeben!



Viele Sitz- und Stellmöglichkeiten

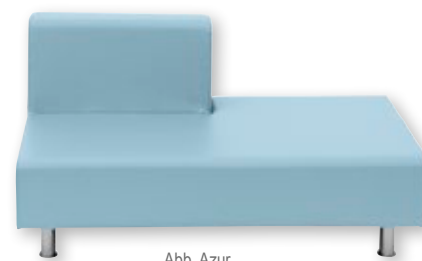

Bitte wählen Sie aus:

Variante 1: Höhe



29 cm



38 cm

Variante 2: Farbe/Material

Kunstleder, Stoffgruppe 7:



Material: Kunstleder: 100 % Polyester mit Vinyl-Beschichtung

Webstoff Trevira CS: INKA (Stoffgruppe 2):



Webstoff: 100 % Polyester
Leichte Farbabweichungen druckbedingt möglich.

Bezug Kunstleder: flammhemmend nach DIN EN 1021

Webstoffe Trevira CS: INKA: Bezug schwer entflammbar nach B1

Variante 3: Ausführung



Ottomane mit Halblehne – rechts



Ottomane mit Halblehne – links

RELAX-Terminal-Serie



Lehnenrücken & Sitzfläche sind immer in der Farbe Iron (dunkelgrau)

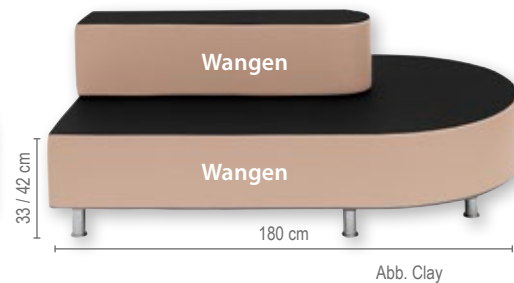
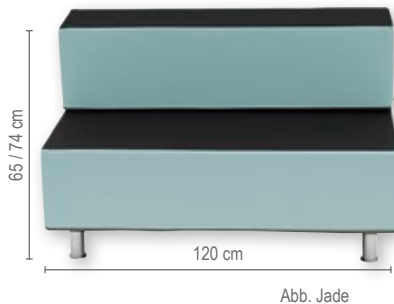
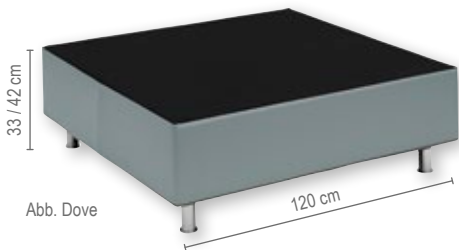

Ob in Ihrer Bibliothek, Ihrem Schülercafé oder Aufenthaltsraum, die Relax-Terminal-Serie ist überall einsetzbar. Für Ihre Schülerinnen und Schüler ist es ein Ort, um sich zurückzuziehen, zu erholen oder sich mit anderen zu treffen. Die Relax-Terminal-Serie **bietet Platz für viele Personen**. Die Lehne fungiert zum einen als Rückenlehne und zum anderen als Ablagefläche, um ein Buch zu lesen oder Hausaufgaben zu machen. Die Relax-Terminal-Serie bietet eine Vielzahl an Stellvarianten. Sie können Elemente an die Wand stellen oder mit anderen Elementen freistehend im Raum kombinieren. Die Relax-Terminal-Möbel stehen auf stabilen Stahlrohr-Stellfüßen, die einen perfekten Stand gewährleisten. Die Kombination aus stabilen Stellfüßen, die extrem robuste Verarbeitung und der hochwertige Kunstlederbezug garantieren Ihnen trotz **extremer Belastung langanhaltende Freude** an diesem Möbelstück. Die Stellfüße sind zur einfachen Selbstmontage und müssen von Ihnen nur noch angeschraubt werden. Es wird kein Werkzeug benötigt. Die Sitzfläche sowie der Rücken der Lehne sind immer dunkelgrau. Die Wangen der Sitzfläche und der Lehne sind unifarben wählbar. Um den Anforderungen an den Brandschutz gerecht zu werden, ist der Bezug aus Kunstleder flammhemmend nach DIN EN1021-1, -2.

Relax-Terminal-Serie

Kunstleder: flammhemmend nach DIN EN 1021-1, -2
 Schaumkern: schwer entflammbar
 4 bzw. 7 Füße: Alusilber
 Maße (H x B x T):
 Relax-Terminal-Hockermodul ohne Lehne: 33/42 x 120 x 120 cm
 Relax-Terminal-Quadratmodul mit Lehne: 65/74 x 120 x 120 cm
 Relax-Terminal-Sofa Rechteck, halbrund mit Lehne: 65/74 x 180 x 120 cm

764926H45* + Höhe + Farbe + Ausführung
 ab **542,⁰² / 645,- €**

Bitte Höhe, Farbe und Ausführung (siehe unten) angeben!

Bitte wählen Sie aus:

Variante 1: Höhe



29 cm



38 cm

Variante 2: Farbe



Bezug Kunstleder: flammhemmend nach DIN EN 1021



Variante 3: Ausführung



Hockermodul ohne Lehne



Hockermodul mit Lehne

222,⁶⁹ / 265,- € Aufpreis



Sofa Rechteck, halbrund mit Lehne
441,¹⁸ / 525,- € Aufpreis

Material: Kunstleder: 100 % Polyester mit Vinyl-Beschichtung
 Leichte Farbabweichungen druckbedingt möglich.

Fifties Sitzgarnituren



Abb.: links Tropical, mittig Apple, rechts Cosmic
Seitenteile sind immer in der Farbe Iron (dunkelgrau)

Fifties



Fifties Sitzgarnitur

Schule wird immer mehr zu einem Lebensraum. Bieten Sie Ihren Schülerinnen und Schülern die Gelegenheit, sich zurückzuziehen.

Die einzelnen Elemente können Sie individuell kombinieren, je nach Raumbeschaffenheit und Gefallen.

Spielen Sie mit den Farben und stimmen Sie die Sitzgarnitur auf Ihr derzeitiges Raumkonzept ab. Bei der Sitzfläche können Sie zwischen den Farben wählen. Die Seiten sind immer in dem Grauton Iron gehalten und nicht wählbar. Der Bezug ist aus angenehm weichem, hygienischem und feucht abwischbarem Kunstleder.

Das **extrem robuste Material** ist ideal für den Einsatz in der Schule geeignet. Die Möbel verfügen über moderne, in Schwarz gehaltene Standfüße. Die Stellfüße sind zur einfachen Selbstmontage und müssen von Ihnen nur noch eingeschraubt werden.

Seitenteile nur in Grauton Iron
Stoffgruppe 7: Kunstleder
Bezug: flammhemmend
Schaumkern: schwer entflammbar

Maße (H x B x T):
Ecksofa: 76 x 134 x 134 cm
Sofa, 2-Sitzer: 76 x 134 x 73 cm
Sessel: 76 x 67 x 73 cm
Hocker: 43 x 67 x 60 cm
Sitzhöhe: jeweils 43 cm

Material: Bezug: Kunstleder: 100 % Polyester, Schaumkern: 100 % Polyurethan
Lieferung ohne Deko

764922H45* + Farbe + Ausführung
ab **268,07 / 319,- €**

Bitte Farbe und Ausführung angeben (siehe unten)!

Ihre Vorteile:

- feucht abwischbar
- kombinierbar
- stabil
- langlebig

Bitte wählen Sie aus:

Variante 1: Farbe

Bezug Kunstleder: flammhemmend nach DIN EN 1021

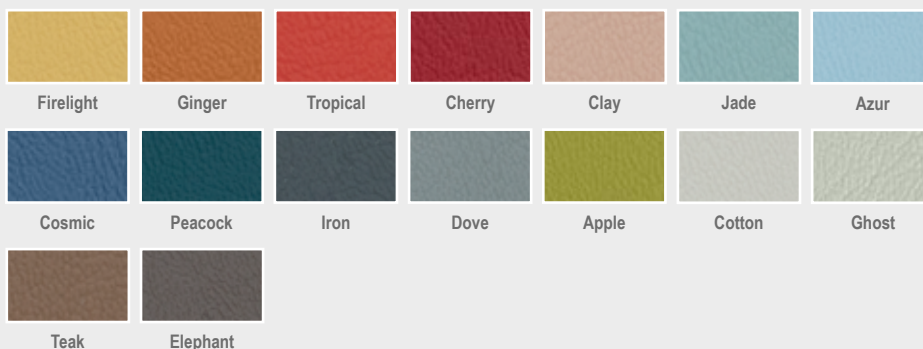

Variante 2: Ausführung



Leichte Farbabweichungen druckbedingt möglich.

Lesetreff

Lerninseln mit Wohlfühlgarantie

Optimal aufeinander abgestimmt und kombinierbar. Ob als geradlinige Bibliothek oder in Kombination mit gebogenen Regalelementen, kreisförmig, wellenförmig, hoch, niedrig ... alles ist möglich!



1· Lesetreff Regal „Linio Uno, hoch“

3 höhenverstellbare Einlegeböden, mit Rückwand
Maße (H x B x T): 145,3 x 64,1 x 40,8 cm

760742H45 + Dekor ab **275,⁶³ / 328,- €**

Bitte Dekor angeben!



2· Lesetreff Regal „Linio Uno, mittel“

1 Einlegeboden (höhenverstellbar), mit Rückwand
Maße (H x B x T): 85,8 x 64,1 x 40,8 cm

760741H45 + Dekor ab **183,¹⁵ / 217,⁹⁵ €**

Bitte Dekor angeben!

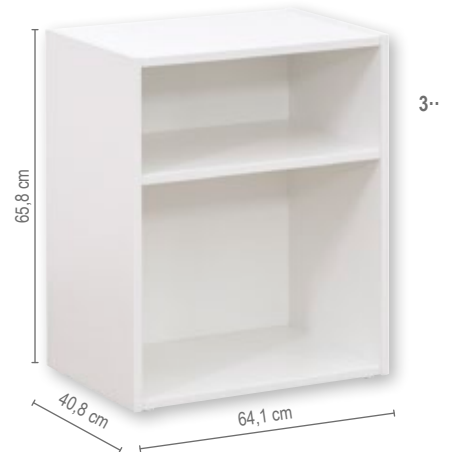

3· Lesetreff Regal „Linio Uno, niedrig“

1 Einlegeboden (höhenverstellbar), mit Rückwand
Maße (H x B x T): 65,8 x 64,1 x 40,8 cm

760740H45 + Dekor ab **168,⁰³ / 199,⁹⁵ €**

Bitte Dekor angeben!

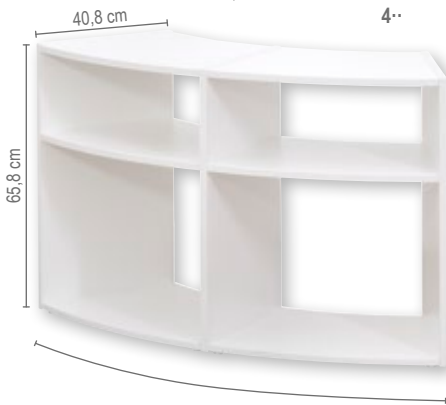
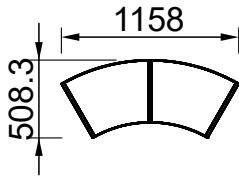

4· Lesetreff Rundregal „Rondio Duo, niedrig“

1 Einlegeboden (nicht höhenverstellbar), 2-reihig, mit stabiler Zwischenwand, ohne Rückwand
Maße (H x B x T): 65,8 x 115,8 x 50,8 cm

760734H45 + Dekor ab **373,⁹⁵ / 445,- €**

Bitte Dekor angeben!

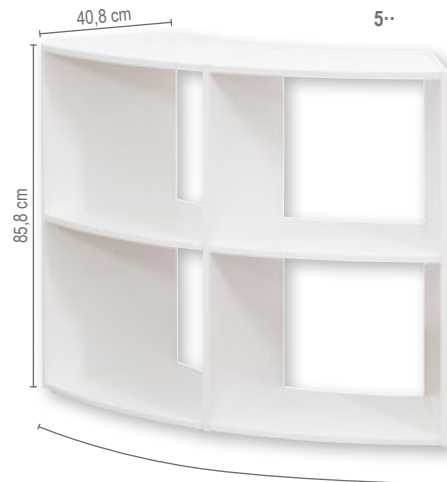

5· Lesetreff Rundregal „Rondio Duo, mittel“

1 Einlegeboden (nicht höhenverstellbar), 2-reihig, mit stabiler Zwischenwand, ohne Rückwand
Maße (H x B x T): 85,8 x 115,8 x 50,8 cm

760735H45 + Dekor ab **400,- / 476,- €**

Bitte Dekor angeben!



6· Lesetreff Rundregal „Rondio Duo, hoch“

3 Einlegeböden (nicht höhenverstellbar), 2-reihig, mit stabiler Zwischenwand, ohne Rückwand
Maße (H x B x T): 145,3 x 115,8 x 50,8 cm

760736H45 + Dekor ab **621,⁰¹ / 739,- €**

Bitte Dekor angeben!

Bitte Dekor wählen:



Lesetreff

Schaffen Sie Lernumgebungen, die viel Stauraum bieten, aber auch zum Verweilen und Wohlfühlen einladen. Die unterschiedlichen Regalarten sowie zusätzliche Nischen und Kojen bieten unzählige Möglichkeiten, um individuelle Rückzugsorte zu schaffen. Die robusten Möbel sind aus kunststoffbeschichteten Spanplatten hergestellt und somit äußerst unempfindlich und langlebig.

Details auf einen Blick:

- Qualitätsmöbel „made in Germany“
- unempfindliche Oberflächen mit Melaminharzbeschichtung
- verschiedene Holz-Dekore wählbar
- kombinierbar mit allen Elementen aus der „Lesetreff“-Serie

Einsatzmöglichkeiten:

- für mehr Stauraum
- als Raumtrennung
- als Sichtschutz
- zur Erstellung von Rückzugsnischen



1· Lesetreff „Lesekeje Ovalo“

Höhlenartige Form, kombinierbar mit passendem Liegepolster (nicht enthalten)

Ergänzung zum Basisboard

Maße (H x B x T): 110,8 x 189,5 x 74 cm

Maße Liegefläche (B x T): 185,7 x 70,2 cm

760744H45 + Dekor ab **686,⁵⁵ / 817,- €**

Bitte Dekor (siehe Seite 168) angeben!

2· Lesetreff Basisboard

Kombinierbar mit Liegepolster (nicht enthalten), Ergänzung zur Lesekeje Ovalo

Maße (H x B x T): 34,5 x 189,5 x 74 cm

Innenmaße der Fächer: 30,7 x 45 x 72,1 cm

Lieferung ohne Sockel

760785H45 + Dekor ab **427,⁷³ / 509,- €**

Bitte Dekor (siehe Seite 168) angeben!



passende Polsterhocker

auf Seite 154

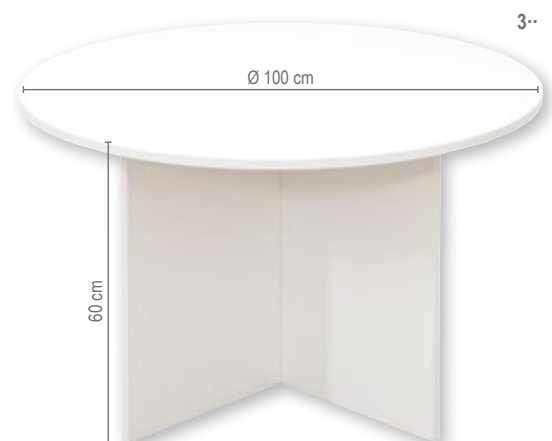

3· Lesetreff „Rundtisch Tablo“

Maße: Tischplatte Ø 100 cm, Tischhöhe: 60 cm

760743H45 + Dekor ab **217,⁶⁵ / 259,- €**

Bitte Dekor (siehe Seite 168) angeben!

[Versandkosten: 5,⁸⁰ / 6,⁹⁰ € – Versandkosten Flexeo®-Möbel: 30,- / 35,⁷⁰ € pro Möbelstück]

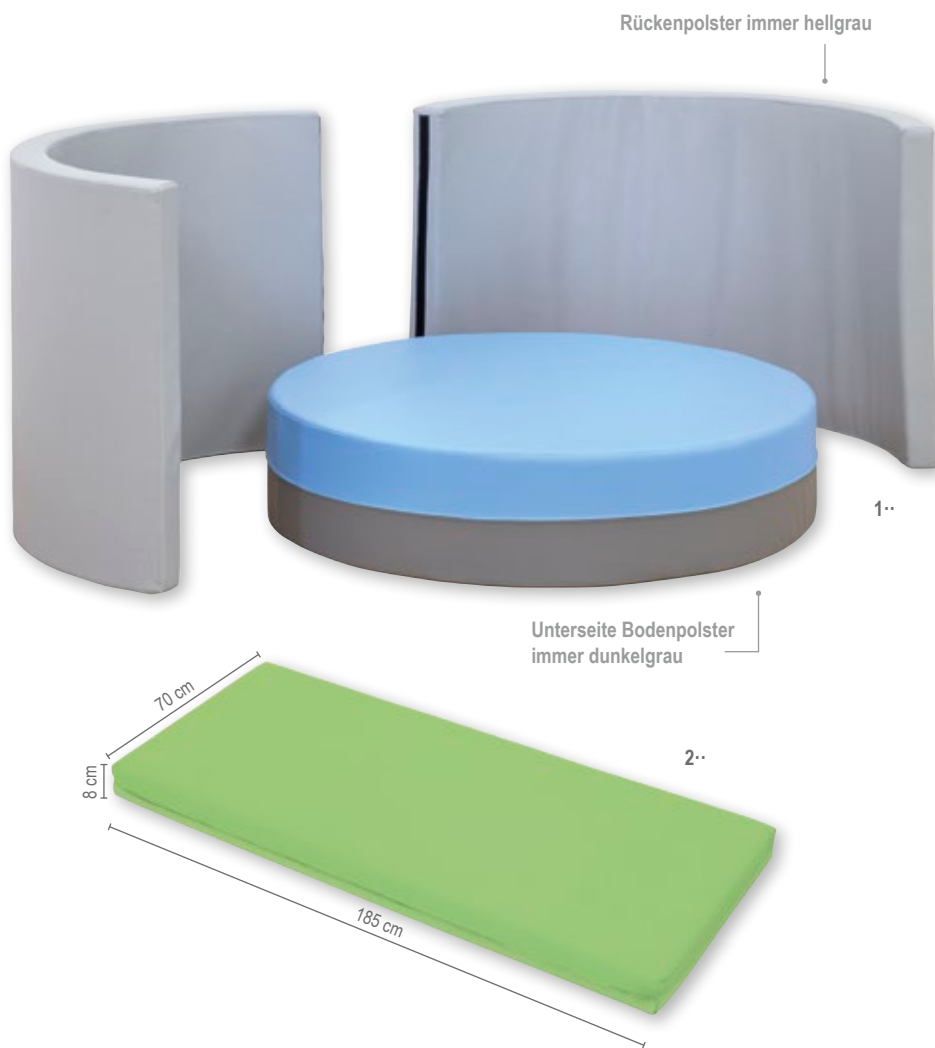

1.. Lesetreff Lesenest

Bestehend aus 3 Teilen (Bodenpolster und 2 Rückenpolster)

Unterseite Bodenpolster dunkelgrau, Rückenpolster hellgrau, die Farbe der Oberseite des Bodenpolsters kann frei gewählt werden.

Maße: Bodenpolster Sitz Ø 132 cm, Höhe: 30 cm

Rückenpolster 2 Höhen wählbar: 85 cm und 111 cm

Material: Bezug Kunstleder: 65 % Polyester, 35 % Baumwolle mit 100 % Polyurethan-Beschichtung

760745H45 + Polsterhöhe + Farbe
ab **1.127,⁷³ / 1.342,- €**

Bitte Polsterhöhe + Farbe angeben!

2.. Lesetreff Liegepolster

Material: Bezug Kunstleder: 65 % Polyester, 35 % Baumwolle mit 100 % Polyurethan-Beschichtung, abnehmbar durch 2-seitigen Reißverschluss, Füllung: PU-Schaumstoff

Maße (H x B x T): 8 x 185 x 70 cm, passend zu Lesekoje

760747H45 + Farbe **142,⁰² / 169,- €**

Bitte Farbe angeben!

Bitte Farbe wählen:

Farbe Lesenest und Liegepolster:

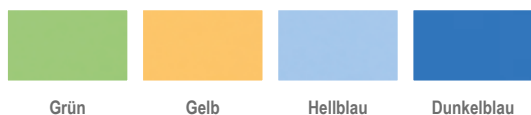

Bitte Höhe wählen:

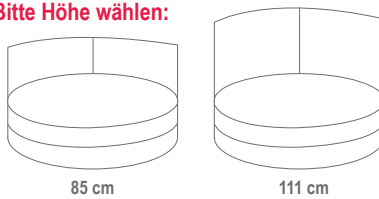

Aufpreis: 126,⁹⁵ / 150,- €

Wir empfehlen die Kombination niedrige Regale mit niedrigem Polster oder mittelhohe/hohe Regale mit hohem Polster

Ihre Vorteile:

- ✓ hohe Rückenlehne
- ✓ ergonomisch geformt
- ✓ stabile Konstruktionsweise



Abb.: Stoffgruppe 7: Ginger, Cotton, Peacock
Lieferung ohne Deko

Kann frei im Raum oder an der Wand aufgestellt werden.

LIEFERUNG
frei Bordsteinkante

Treffpunkt für Schülerinnen und Schüler Bank „Lehners“

Die Bank ist aufgrund der **hohen Rückenlehne** vielseitig einsetzbar. Sie kann mit dem Rücken **an die Wand**, kombiniert mit einem zweiten Sofa **Rücken an Rücken** oder einzeln in den Raum gestellt werden. Die **ergonomisch geformten Bänke** können z. B. als Raumteiler agieren oder Sitzgruppen bilden, die zum Verweilen einladen. Heutzutage hat sich die Art der Polstermöbel auch schon längst in Schulen etabliert und dient als entspannter **Wohlfühlbereich**.

Die **stabile Konstruktionsweise** macht das Möbel zur idealen Sitzgelegenheit in der Schule. Der Sockel zur einfachen Selbstmontage muss von Ihnen nur noch angeschraubt werden. Es wird kein Werkzeug benötigt.

Material Schaumstoff: Polyurethan

Material Bezug: Kunstleder (88 % Polyvinylchlorid, 8 % Polyester, 4 % Baumwolle)

Die Nähte der Bank sind immer in der Farbe Hellgrau. Der Bezug ist immer einfarbig und frei wählbar.

Maße (H x B x T): 118 x 118 x 76 cm

Sitzbreite: 118 cm

Sitzhöhe: 53 cm

Sitztiefe: 48 cm

764928H45* + Farbe (Stoffgruppe 1)

Bitte Farbe angeben!

1.020,¹⁷ / 1.214,- €



Abb.: Stoffgruppe 7: Peacock

Variante 1: Farbe

Bezug Kunstleder: flammhemmend nach DIN EN 1021



Leichte Farbabweichungen druckbedingt möglich.

[Versandkosten: 5,⁸⁰ / 6,⁹⁰ € – Versandkosten Flexeo®-Möbel: 30,- / 35,⁷⁰ € pro Möbelstück]

Bücherregale für die Schule

Verstärkte Böden gegen Durchbiegen!



Abb. Böden Dekor Ahorn (Standard),
Stahlfarbe Weißaluminium (Aufpreis)
Lieferung ohne Deko

Relax-Terminal
auf Seite 166



Besonders stabil und langlebig, individuell kombinierbar,

Papier hat ein hohes Gewicht, was schon manchem Regal zum Verhängnis wurde. Schnell biegen sich die Bretter in der Mitte durch. Anders bei unserem Schul-Bücherregal: Die durchdachte Konstruktion verfügt über eine **Stahlverstärkung** unter jedem Brett. So lastet das hohe Papiergewicht auf dem Stahlrahmen und nicht auf den Brettern. Das Regal ist sehr **stabil und ausgesprochen standfest**.

Ein weiterer Vorteil ist die Flexibilität des Systems. Stellen Sie sich Ihre Schulbibliothek **nach den Anforderungen Ihrer Räumlichkeiten** individuell zusammen. Die einseitigen Wandregale nutzen die Wandflächen des Raums optimal. Die freistehenden Doppelregale können auf beiden Seiten mit Büchern bestückt werden und sind so überall im Raum einsetzbar. Die Regale sind durch die Anbauteile um jeweils einen Meter verlängerbar und passen sich so Ihren Räumlichkeiten an.



Stahlverstärkung



Eckteil



Abschluss-
blende



Schrägablage

Zubehör für die Schul-Bücherregale:

Eckteil zur Verbindung der einseitigen Wandregale

Bestehend aus 5 Tragerahmen und 5 Böden (ohne Seitenstative, zur Eckverbindung bestehender Regale)

82787H45* + Dekor + Nr. Stahlfarbe

ab **242,⁰² / 288,- €**

Bitte Holz-Dekor (S. 173) und Stahlfarbe (S. 242) angeben!

Abschlussblende

764550H45* + Dekor + Ausführung

für einseitige Wandregale

ab **13,⁴⁰ / 15,⁹⁵ €**

für freistehende Doppelregale

ab **24,⁷¹ / 29,⁴⁰ €**

Bitte Holz-Dekor (S. 173) und Ausführung (für einseitiges oder doppelseitiges Regal) angeben!

Schrägablage mit Aufkantung aus Kunstglas (nur für einseitige Wandregale)

Ideal für Zeitschriften, Publikationen oder aktuelle Auslagen! Inklusive Stahlträger für den Einbau.

Wenn Sie beim Kauf eines Wandregals eine Schrägablage **anstelle** eines normalen Bodens wünschen, **bestellen Sie bitte:**

82790H45* + Dekor + Nr. Stahlfarbe

Schrägablage anstatt Boden

Aufpreis pro Ablage

ab **9,⁵⁸ / 11,⁴⁰ €**

Bitte Holz-Dekor (S. 173) und Stahlfarbe (S. 242) angeben!

82791H45* + Dekor + Nr. Stahlfarbe

zusätzliche Schrägablage

pro Ablage

ab **65,¹³ / 77,⁵⁰ €**

Bitte Holz-Dekor (S. 173) und Stahlfarbe (S. 242) angeben!



Einseitiges Wandregal

- 1· Einseitiges Wandregal, 1 m komplett mit 5 Böden
- 2· Eckteil zur Verbindung der einseitigen Wandregale
- 3· Einseitiges Wandregal, 1 m komplett mit 3 Schrägablagen statt Böden (Aufpreis)
- 4· Einseitiges Wandregal, 1 m Anbauteil

Lieferung
FREI HAUS



Freistehendes Doppelregal

- 5· Freistehendes Doppelregal, 1 m komplett mit 5 Böden
- 6· Freistehendes Doppelregal, 1 m Anbauteil

Bitte Dekor wählen:



mit Stahlträgern gegen Durchbiegen unter jedem Brett.

Einseitiges Wandregal

Die Böden sind 32 cm tief (Ordertiefe) und hinten mit einer Aufkantung versehen. Ebenfalls sind sie an der Unterseite mit Stahlrahmen verstärkt. Dies verhindert ein Durchbiegen der Böden auch bei schwersten Büchern. Die Seitenholme sind 200 cm hoch. Pro laufendem Meter werden 5 Böden mitgeliefert. Das Grundelement ist 101 cm breit, jedes weitere Anbauteil 98 cm. Die Elemente können endlos aneinandermontiert werden.

Einseitiges Wandregal

1 m komplett mit 5 Böden

82792H45* + Dekor + Nr. Stahlfarbe ab **394,¹² / 469,- €**
Bitte Holz-Dekor (siehe oben) und Stahlfarbe (S. 242) angeben!

Einseitiges Wandregal

1 m Anbauteil mit 5 Böden

82782H45* + Dekor + Nr. Stahlfarbe ab **318,⁴⁹ / 379,- €**
Bitte Holz-Dekor (siehe oben) und Stahlfarbe (S. 242) angeben!

Einseitiges Wandregal

1 m Boden mit Tragrahmen zusätzlich

82783H45* + Dekor + Nr. Stahlfarbe ab **49,⁵⁸ / 59,- €**
Bitte Holz-Dekor (siehe oben) und Stahlfarbe (S. 242) angeben!

Freistehendes Doppelregal

Das Regal ist von beiden Seiten nutzbar. Das Grundelement ist 101 cm breit, jedes weitere Element ist 98 cm breit. Die Gesamthöhe der Seitenholme beträgt 200 cm. Die Elemente können endlos aneinandermontiert werden. Die Böden sind 95 cm breit und 50 cm tief, mit Mittelsteg. Je Element werden 5 Böden mitgeliefert, die mit Stahlrahmen verstärkt und somit hochbelastbar sind. Die Böden sind in der Höhe alle 10 cm verstellbar.

Freistehendes Doppelregal

1 m komplett mit 5 Böden

82784H45* + Dekor + Nr. Stahlfarbe ab **410,⁹² / 489,- €**
Bitte Holz-Dekor (siehe oben) und Stahlfarbe (S. 242) angeben!

Freistehendes Doppelregal

1 m Anbauteil mit 5 Böden

82785H45* + Dekor + Nr. Stahlfarbe ab **347,⁹⁰ / 414,- €**
Bitte Holz-Dekor (siehe oben) und Stahlfarbe (S. 242) angeben!

Freistehendes Doppelregal

1 m Boden mit Tragrahmen zusätzlich

82786H45* + Dekor + Nr. Stahlfarbe ab **57,¹⁰ / 67,⁹⁵ €**
Bitte Holz-Dekor (siehe oben) und Stahlfarbe (S. 242) angeben!

Sitzelemente Chilta



LIEFERUNG
frei Bordsteinkante

Gemütliche Sitzecken, Wartebereiche, moderne Aufenthalts- und Empfangsbereiche und vieles mehr – die Chilta-Kollektion bietet **grenzenlose Möglichkeiten** für Ihre Einrichtung.

Die Bänke mit bequemer Lehne eignen sich ideal als zentrales Element Ihrer Chilta-Sitzgruppe. Auf beiden Seiten können Sie weitere Sitzelemente der Chilta-Reihe befestigen. Die Chilta-Bank dient als ideales Verbindungselement für Ihre Sitzkombination. Die bequeme Bank fügt sich ideal zwischen die anderen Elemente ein. Auch freistehend macht die Bank eine gute Figur. Der Viertelkreis (90°) dient als Verbindungselement zwischen zwei Bänken und rundet die Kombination optisch ideal ab.

Das Tolle: Sie passen die Anordnung an Ihre Raumgegebenheiten und Ihren Geschmack an und schaffen so individuelle Sitzbereiche für jede Gelegenheit. Der flammhemmende Kunstlederbezug ist **in verschiedenen Farben** erhältlich. Das Gestell besteht aus stabiler, grauer HPL-Platte.

Bitte beachten Sie: Zum Verbinden der einzelnen Elemente benötigen Sie ein Verbinders-Set (inklusive Schrauben). Dieses bitte gesondert bestellen.



Material siehe Seite 175



1· Chilta Viertelkreis-Bank

Maße: Höhe: 44 cm, Breite: 99,3 cm, Tiefe: 50,5 cm
Material: Bezug: Kunstleder, Gestell: Holz (HPL-Platte)

760616H45* + Farbe **587,³⁹ / 699,- €**

Bitte Farbe (siehe Seite 175) angeben!

2· Chilta Bank

Maße: Sitzhöhe: 44 cm, Breite: 133,5 cm, Tiefe: 50,5 cm
Material: Bezug: Kunstleder, Gestell: Holz (HPL-Platte)

760873H45* + Farbe **608,⁴⁰ / 724,- €**

Bitte Farbe (siehe Seite 175) angeben!

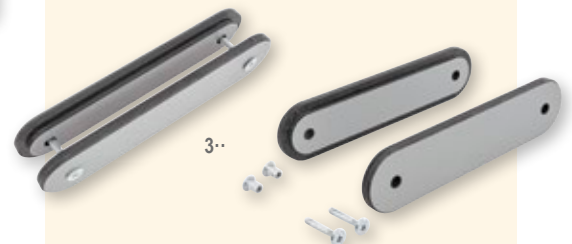
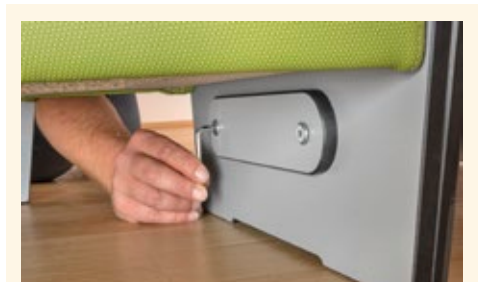

Gleich mitbestellen:

3· Chilta Verbinder-Set

2-teilig, inklusive Schrauben
Maße (H x B x T): 5,6 x 23,7 x 1,7 cm

760619H45* **49,¹⁶ / 58,⁵⁰ €**

Ihre Vorteile:

- ✓ vielseitige Kombinationsmöglichkeiten
- ✓ äußerst bequem und flexibel
- ✓ stabile und robuste Verarbeitung



1· Chilta Doppelbank mit Lehne

Maße: Sitzhöhe: 44 cm, Gesamthöhe: 80 cm,
Breite: 133 cm, Gesamttiefe: 126,5 cm
Material: Bezug: Kunstleder, Gestell: Holz (HPL-Platte)

760618H45* **1.668,⁹¹ / 1.986,-€**

Bitte Farbe (siehe unten) angeben!



2· Chilta Bank mit Lehne

Maße: Sitzhöhe: 44 cm, Gesamthöhe: 80 cm,
Breite: 133 cm, Gesamttiefe: 75 cm
Material: Bezug: Kunstleder, Gestell: Holz (HPL-Platte)

760617H45* **981,⁵¹ / 1.168,-€**

Bitte Farbe (siehe unten) angeben!

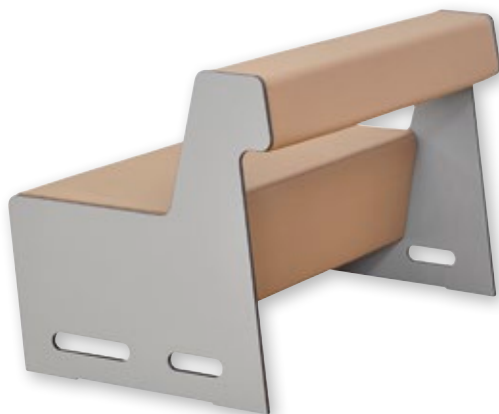

Kunstleder, Stoffgruppe 6:

Material: 83 % Polyvinylchlorid (Oberschicht), 17 % Baumwolle (Trägergewebe)



Lime
gemustert



Beige
gemustert

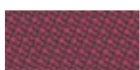

Bordeaux
gemustert



Blau
gemustert

Leichte
Farbabweichungen
druckbedingt möglich.



Bezug
flammhemmend
nach
DIN EN 1021

BeSoft

Das einzigartige Soft-Seating-System – Lärmschutz und bequemer Rückzugsort



Das Soft-Seating-System **BeSoft** bietet Raum für entspanntes Arbeiten, dämpft den Geräuschpegel und gibt Gelegenheit für entspanntes Brainstorming oder eine ruhige Pause zwischendurch. Das durchdachte System schafft einen abgeschirmten Raum in einer dynamischen Arbeitswelt.

LIEFERUNG
frei Bordsteinkante

BeSoft Sitzelemente mit Tisch

Einzelsitz und Doppelsitzer sind ein idealer Rückzugsort und bieten Raum für Kreativität und Entspannung. Der Tisch bietet Platz für Ihre Unterlagen und vieles mehr. Dank Steckersystem laden Sie Ihre mobilen Arbeitsgeräte vor Ort auf. Der innere Aufbau besteht aus einer robusten Kiefernholz-Konstruktion. Der eingebaute Federkern und die Rückenlehne aus zweckmäßigem Schaumstoff sorgen für ein komfortables Sitzgefühl. Lieferung ohne Deko

Material: Holz, Schaumstoff (100 % Polyurethan)

Bezug aus 100 % Polyester

Details auf einen Blick:

- Tisch aus MDF mit Wildeiche-Dekor
- integriertes Steckersystem und 1,5 m Zuleitung
- 4 verchromte Metallfüße
- Sitz mit Federkern
- Rückenlehne mit Schaumstoff
- Sitz und Rückenpartie mit flammhemmendem Bezug, gepolstert, schwarz
- Akustikpaneel mit flammhemmendem, grauem Polsterstoff

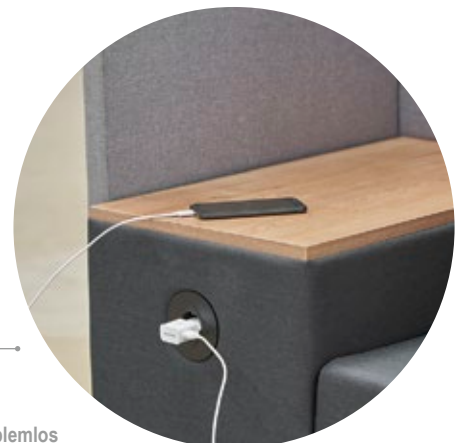

Mit integriertem Steckersystem:
So können mobile Endgeräte problemlos vor Ort aufgeladen werden.

1·



1· Einzelsitzer mit Tisch

Maße (H x B x T): 129 x 125 x 68 cm

761684H45* **1.713,⁴⁵ / 2.039,- €**

2·



2· Doppelsitzer mit Tisch

Maße (H x B x T): 129 x 200 x 68 cm

761683H45* **2.356,³⁰ / 2.804,- €**

Das Soft-Seating-System BeSoft bietet mehr als nur Sitzgelegenheiten. Das System gibt Ihnen Raum für entspanntes Arbeiten und dämpft den Geräuschpegel. Dank der angenehmen Atmosphäre können Sie entspannt arbeiten oder zwischendurch eine Pause in ruhiger Umgebung einlegen.

Ihre Vorteile:

- Konstruktionen aus robustem Kiefernholz
- mit Federkern
- gepolstert mit Schaumstoff
- Bezug der Polstermöbel aus schwarzem Stoff (flammhemmend nach DIN EN 1021-1)
- verchromte Metallfüße
- komplett ohne Werkzeug montierbar



1· Basis-Sessel

Maße (H x B x T): 76 x 66 x 66 cm

761687H45*

831,⁰⁹ / 989,- €



2· Eck-Sessel

Maße (H x B x T): 76 x 66 x 66 cm

761688H45*

965,⁵⁵ / 1.149,- €



3· Quadratelement

Maße (H x B x T): 45 x 66 x 66 cm

761686H45*

536,¹³ / 638,- €



4· Abschluss-Sessel, links

Maße (H x B x T): 76 x 66 x 66 cm

761722H45*

898,³² / 1.069,- €



5· Abschluss-Sessel, rechts

Maße (H x B x T): 76 x 66 x 66 cm

761723H45*

898,³² / 1.069,- €

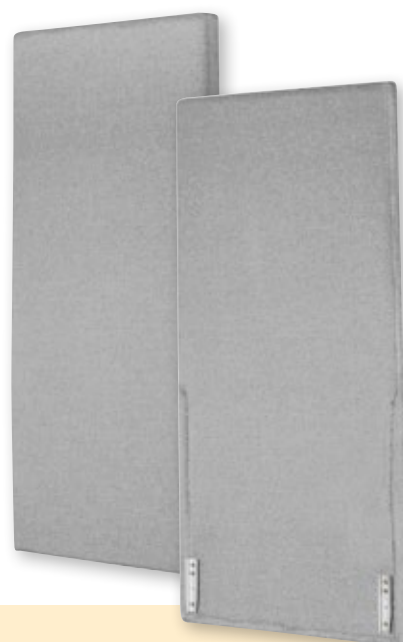

6· Akustik-Panel

Maße (H x B x T): 120 x 61 x 6 cm, Stück

761714H45* für Basis- und Eck-Sessel
761721H45* für Abschluss-Sessel, rechts
761720H45* für Abschluss-Sessel, links

je 440,³⁴ / 524,- €

Im Handumdrehen lassen sich die Polster Elemente mit Akustik-Paneelen versehen. So werden die Plätze ideal abgeschirmt und Geräusche gedämpft. Die Paneele werden ganz einfach und schnell mit den Polstermöbeln verschraubt.



BeSoft



1·



Details auf einen Blick:

- Sitz mit Federkern
- Rückenlehne mit Schaumstoff
- Sitz und Rückenpartie mit Bezug, gepolstert, schwarz
- Akustikpaneel mit grauem Polyester
- verchromte Metallfüße
- Material: Bezug 100 % Polyester

1· Einzelsitz

Maße (H x B x T): 132 x 68 x 66 cm

761680H45*

1.602,⁵² / 1.907,- €

LIEFERUNG
frei Bordsteinkante

Details auf einen Blick:

- höhenverstellbar (44 - 56 cm)
- TÜV-geprüfte Sicherheitsgasfeder
- weiches Polsterkissen
- Gehäusefarbe wählbar
- mit Griff für einfachen Transport
- drehbar
- dynamische Schwingbewegung
- für ergonomisches Sitzen
- robustes Metallgestell
- Durchmesser: 45 cm
- Material: Gestell aus Metall, Gehäuse aus Kunststoff, Bezug 100 % Polyester

2·



2· Hocker

Maße:

Ø: 45 cm

Höhe: 44 - 56 cm

761689H45* Weiß

761690H45* Grau

293,²⁸ / 349,- €



Inspiration zur Raumgestaltung mit BeSoft:



- Kopfhörer
- Lärmampel
- Schallschutzelemente
- Schallschutzwände

Schallschutzsofa

Ihre Vorteile:

- bequemer, moderner Lärmschutz
- in einem Raum eigene Bereiche schaffen
- extrahohe, abgerundete sowie gepolsterte Lehnen
- gepolsterte Sitzfläche
- 5 Standfüße zur einfachen Selbstmontage



Bitte wählen Sie die Sitzhöhe aus:



Stehfüße
Sitzhöhe
29 cm



Lange
Stehfüße
Sitzhöhe 38 cm

1..



1.. xilent Schallschutzsessel

Maße (H x B x T): 126/135 x 67 x 78 cm
Sitzhöhe: 29 cm oder 38 cm

762369H45* + Höhe + Farbe (Stoffgruppe 2)

881,⁵¹ / 1.049,-€

2..



2.. xilent Schallschutzsofa

Maße (H x B x T): 126/135 x 142 x 78 cm
Sitzhöhe: 29 cm oder 38 cm

84923H45* + Höhe + Farbe (Stoffgruppe 2)

1.259,⁶⁶ / 1.499,-€

Bitte Farbe (siehe unten) und Höhe (s.o.) angeben!

Oft scheint für kleine Kinderohren der Geräuschpegel unerträglich, denn viele Lärmquellen können nicht einfach abgeschaltet werden und sorgen so schon bei den Kleinsten für Stress und Unruhe. Mit diesen Schallschutzsofas schaffen Sie Räume und Ecken der Ruhe und Entspannung. Mit der extrahohe Lehne bieten diese Sofas einen Rückzugsort zum Lesen, Entspannen und Spielen.
Bezug und Schaumkern: schwer entflammbar
Material: Bezug Trevira CS INKA, Schaumstoff 100 % Polyurethan
Die Stellfüße zur einfachen Selbstmontage müssen von Ihnen nur noch angeschraubt werden.
Es wird kein Werkzeug benötigt.

LIEFERUNG
frei Bordsteinkante

Webstoffe Trevira CS: INKA: Bezug schwer entflammbar nach B1



Material: 100 % Polyester

Leichte Farbabweichungen druckbedingt möglich

INKA, Stoffgruppe 2:



Hellbeige meliert



Orange meliert



Rot-Orange meliert



Rot meliert



Lila meliert



Hellgrün meliert



Dunkelgrün meliert



Hellblau meliert



Dunkelblau meliert



Anthrazit meliert

Schallschutz



Kreis

Ø: 40 cm, Dicke: 5 cm, ohne Fase, 1 Set = 10,6 m²

89710H45 Weiß, 5er-Set **90,⁷⁶ / 108,- €**

Ø: 60 cm, Dicke: 5 cm, ohne Fase, 1 Set = 1,4 m²

89708H45 Weiß, 5er-Set **184,⁰³ / 219,- €**

Ø: 85 cm, Dicke: 5 cm, ohne Fase, 1 Set = 2,8 m²

89705H45 Grau, 5er-Set **309,²⁴ / 368,- €**

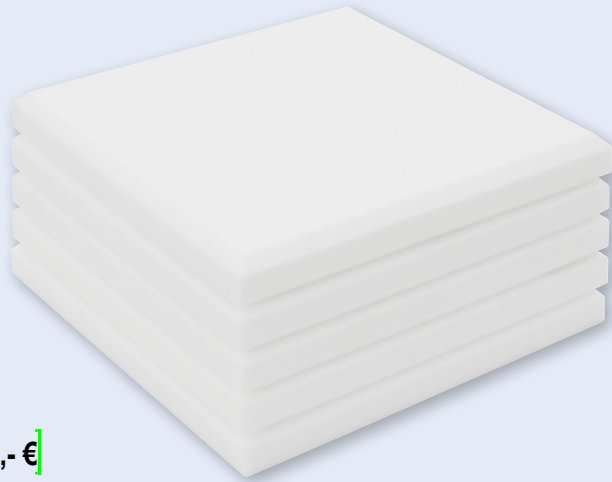

Quadrat

Maße (H x B x T): 5 x 50 x 50 cm

Mit Fase

1 Set = 1,25 m²

82714H45 Weiß, 5er-Set **94,⁹² / 112,⁹⁵ €**



Schallschutz-Schaum

Schalldämpfer für ein ruhiges Spiel- & Lernklima

kinderleicht nachrüsten – günstig – einfach – wirksam



So befestigen Sie im Handumdrehen die Absorberplatten

Befestigung der **xilent-Absorberplatten** an ca. 40 % der Decken- und Wandflächen: möglichst gleichmäßige Verteilung der Absorberplatten am Deckenrand bzw. im oberen Wandbereich hinter der Gruppe, in ca. 2 m Höhe. Der Mindestabstand der Absorber sollte 5 cm betragen.

Hervorragende Eigenschaften:

- hohe Schallabsorption
- schluckt hohe und tiefe Töne
- als Decken- und Wandelement verwendbar
- kostengünstig, schnell und kinderleicht angebracht
- einfache Selbstmontage
- umwelt- und gesundheitsverträglich
- erfüllt Anforderungen der Norm DIN 18041 (Hörsamkeit in kleinen bis mittelgroßen Räumen)
- Brandschutzklasse B1 nach DIN 4102-1 (schwer entflammbar)
- geringes Gewicht
- Schallabsorptionswert α_{wV} = 0,9 (bei 500 Hz und Plattenstärke von 50 mm)

Tipp:

Ermitteln Sie Ihren Bedarf und befestigen Sie die Schallabsorber an der richtigen Stelle!

1. Ausmessen



1. Mit einer Wasserwaage und unter Zuhilfenahme einer Schnur können Sie gerade Hilfslinien für die Schallschutzplatten einzeichnen.

2. Kleben



2. Tragen Sie den Kleber einseitig und wellenförmig auf den Untergrund der **xilent-Schallabsorber** auf. Verteilen Sie den Kleber gleichmäßig mit einem handelsüblichen Spachtel. Ein Verpressen des Klebers ist nicht nötig.

3. Montieren



3. Bringen Sie die Schallabsorberplatte an der von Ihnen vorgesehenen Stelle (Decke oder Wand) an. Um die Platten gerade anzubringen, kann eine Schnur zur Hilfe genommen werden. Noch einige Minuten nach Anbringen der Platten ist eine Korrektur der Linienführung bei Bedarf möglich.



Lärmampel PRO

Sie kennen das Problem: Die Klasse wird mit fortschreitender Unterrichtsdauer lauter und lauter. Ermahnungen wirken nur für kurze Zeit oder gar nicht. Konzentriertes Lernen und Lehren ist dann nicht möglich. Wir haben die ideale Lösung für Schulen.

Mit der Lärmampel PRO kontrollieren Sie denkbar einfach den Lärmpegel in der Klasse. Ihren Lernenden bekannte Symbole, nämlich Rot, Gelb und Grün auf einer Ampel, veranschaulichen den momentanen Geräuschpegel in der Umgebung. Mithilfe der vier einstellbaren Lärmstufen lässt sich die akzeptable Lautstärke regeln. Wenn die Klasse zu laut ist, springt die Ampel auf Gelb oder Rot. Ein Signalton kann eingeschaltet werden, der bei Rot ertönt.

Lärm wird somit für alle Schülerinnen und Schüler sichtbar. Der Akkubetrieb macht Sie von lästiger Verkabelung unabhängig. Der Akku lässt sich einfach über das Netzteil wieder aufladen. Mit den 4 stark haftenden Magneten (separat erhältlich) bringen Sie die Lärmampel bequem an jeder Metalloberfläche an. Die LED-Leuchten haben eine durchschnittliche Lebensdauer von ca. 100.000 Betriebsstunden.

Um die Lautstärke in der Klasse gering zu halten und damit für Ruhe zu sorgen, ist die Lärmampel PRO die perfekte Lösung für Lehrerinnen und Lehrer. Auch für den Einsatz in Bibliotheken, Stillarbeitszonen und Pausenräumen ist die Lärmampel PRO eine unkomplizierte und praktische Lösung, um eine angenehme Arbeitsatmosphäre zu schaffen.

Maße (H x B x T): 47 x 14,5 x 6,5 cm

74446H45 ohne Battery-Pack **76,05 / 90,50 €**
74747H45 mit Battery-Pack **83,99 / 99,95 €**



47 cm

14,5 cm



Gleich mitbestellen:

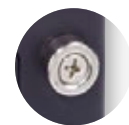

Magnet-Set

4 stark haftende Magnete zur Anbringung an Metalloberflächen

756744H45

10,42 / 12,40 €

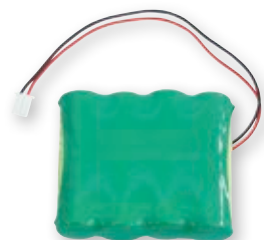

Battery-Pack

Nicht für ältere Modelle geeignet!

74748H45

18,07 / 21,50 €



Schallschutz-Textil

Schallabsorber für ein ruhiges Spiel- & Lernklima
kinderleicht nachrüsten – günstig – einfach – wirksam



Zur Akustik in Schule und Kindergarten: Ein akustisch optimaler Raum hat eine Nachhallzeit von 0,4 bis 0,6 Sekunden. Tatsache ist, dass heute die Mehrzahl der Lern- und Aufenthaltsräume mit mehreren Kindern oder Jugendlichen deutlich darüber liegt. Schallharte Wände, Decken und Böden sind dafür verantwortlich.

Dank ihrer durchdachten offenporigen Stoffstruktur nehmen die **xilent-Akustik-Paneele** den Schall auf und reduzieren auf diese Weise sowohl Störgeräusche als auch die Lautstärke.

Besonders stark wirkt sich hierbei der einzigartige Voice-Raum-Effekt aus:

Die Porengröße der xilent-Akustik-Elemente ist exakt auf die menschliche Stimmfrequenz abgestimmt!

Gesprochenes wird klar und deutlich wiedergegeben. Die **xilent-Akustik-Paneele** sind somit der optimale Akustikregulator für Klassenzimmer, Aufenthaltsraum, Büro, Besprechungsraum, Flur und viele andere Räumlichkeiten, in denen man sich verständlich unterhalten und entspannt lernen sowie spielen will.

Das Schallschluckvermögen einer Fläche wird durch den Schallabsorptionsgrad α_W beschrieben. $\alpha_W = 1$ bedeutet eine vollständige Absorption, $\alpha_W = 0$ eine vollständige Reflexion des Schalls.

In der Infografik haben wir Schallabsorptionswerte (α_W bei 500 Hz) verschiedener Materialien miteinander verglichen:

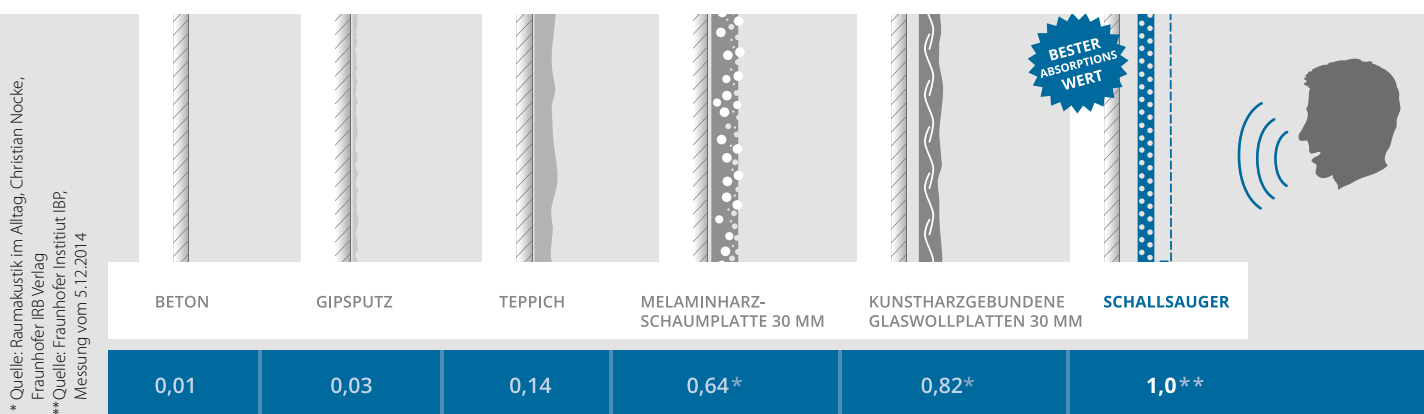

Nachhallzeit am Beispiel xilent-Akustik-Paneel, Klasse B

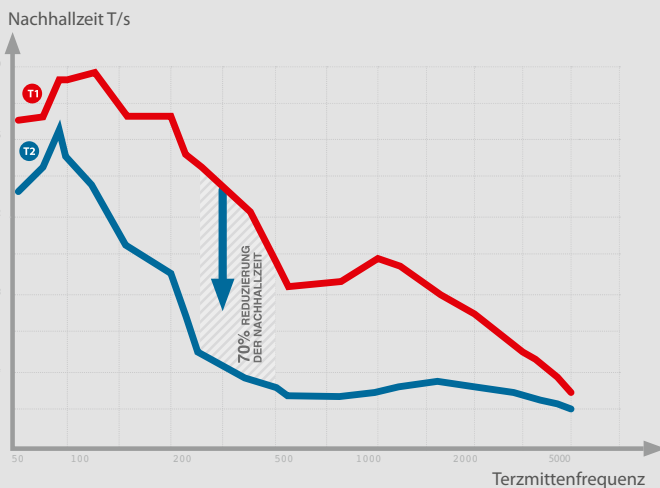

- T1** Mittelwert der Nachhallzeit ohne Absorber
- T2** Mittelwert der Nachhallzeit mit xilent-Akustik-Paneel

Absorberklassen A, B und C beschreiben den Frequenzbereich, nicht die Güte. Die Raumakustik hängt von der Frequenz (Hz) ab. Der Mensch reagiert mit seinem Gehör hauptsächlich auf Frequenzen zwischen 125 Hz bis 4000 Hz. In diesem Frequenzbereich findet die menschliche Sprache statt. Der Mensch kann jedoch Geräusche von 20 Hz bis 16.000 Hz wahrnehmen. Es gibt Klasse A, B und C – Absorber, die je nach Anforderung eingesetzt werden können.

Gruppe-A-Absorber (auch Breitbandabsorber) haben eine breitbandige gute Wirkung, im Mittel α_W über 0,9 im gesamten Spektrum. Der optimale Wirkungsgrad von A-Absorbern liegt in der Regel zwischen 125 Hz und 2000 Hz – z. B. Schwimmhalle, Veranstaltungsräume, Konzertsaal.

Gruppe-B-Absorber (Mittenabsorber) ($\alpha_W > 0,8$) eignet sich mehr im Bereich mittelgroßer Räume, also Bürogebäude, Besprechungsräume, Cafeteria oder Schule. Diese Absorber eignen sich eher bei störenden Frequenzen zwischen 400 Hz und 2000 Hz. In diesen Frequenzbereichen wird durch die Wegnahme des Nachhalls auch eine Lärminderung erzielt.



Akustik-Paneele – Ihre Vorteile





xilent Akustik-Deckenpaneel Soft

Inkl. Bohrschablone, 3 Schraubösen und 3 Karabinerhaken zur einfachen Selbstmontage an der Decke.

Erhältlich in 2 Größen und 27 Farben (s. unten)

Bitte geben Sie bei Ihrer Bestellung die Artikelnummer der entsprechenden Ausführung sowie die ausgewählte Größe und Farbe an. (s. unten).

760120H45 + Größe + Farbe

ab **178,¹¹ / 211,⁹⁵ €**

- Absorberklasse A
- ballwurfsicher dank Soft-Design (rahmenlose Bauweise)
- hohe Farbbrillanz und hohe Wasch-, Reibe- und Lichtehtheit durch Thermosublimationsdruck
- mit 3 Aufhängeösen (oben) für einfache und schnelle Montage
- vielseitig montierbar: mit Schraubösen & Karabiner an Decken oder Wänden, mit Karabinern und Drahtseilen quer durch Räume
- feucht abwischbar
- inkl. Karabinern, Schraubösen, Bohrschablone

xilent Akustik-Paneele Soft



Akustik-Deckenpaneel Soft

Maße (B x H): 118 x 60 cm
 Farbe: Leuchtorange
 Aktive Fläche: 1,42 m²
 beidseitig wirksam, bei freihängender Befestigung



Akustik-Deckenpaneel Soft

Maße (B x H): 118 x 40 cm
 Farbe: Blassgrün
 Aktive Fläche: 0,94 m²
 beidseitig wirksam, bei freihängender Befestigung

xilent Drahtseilabhängung

Für Akustik-Deckenpaneel Soft, Länge: 150 cm

759663H45

27,⁶⁹ / 32,⁹⁵ €

Bitte wählen Sie aus:

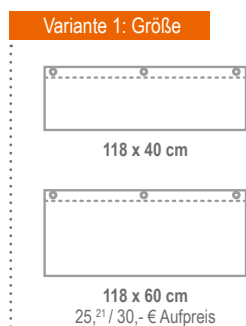

Variante 2: Farbe

Cremeweiß 16, ⁸¹ / 20,- € Aufpreis	Weißaluminium 16, ⁸¹ / 20,- € Aufpreis	Graualuminium 16, ⁸¹ / 20,- € Aufpreis	Kieselgrau 16, ⁸¹ / 20,- € Aufpreis	Gelbgrau 16, ⁸¹ / 20,- € Aufpreis	Beigegrü 16, ⁸¹ / 20,- € Aufpreis	Blassbraun 16, ⁸¹ / 20,- € Aufpreis	Blaugrau 16, ⁸¹ / 20,- € Aufpreis
Fehgrau 16, ⁸¹ / 20,- € Aufpreis	Pastellblau 16, ⁸¹ / 20,- € Aufpreis	Lichtgrün 16, ⁸¹ / 20,- € Aufpreis	Weißgrün 16, ⁸¹ / 20,- € Aufpreis	Blassgrün 16, ⁸¹ / 20,- € Aufpreis	Beigerot 16, ⁸¹ / 20,- € Aufpreis	Hellrosa 16, ⁸¹ / 20,- € Aufpreis	Pastellviolett 16, ⁸¹ / 20,- € Aufpreis
Elfenbein 16, ⁸¹ / 20,- € Aufpreis	Sandgelb 16, ⁸¹ / 20,- € Aufpreis	Leuchtgelb 16, ⁸¹ / 20,- € Aufpreis	Leuchtorange 16, ⁸¹ / 20,- € Aufpreis	Gelbgrün 16, ⁸¹ / 20,- € Aufpreis	Ultramarin 16, ⁸¹ / 20,- € Aufpreis	Lichtblau 16, ⁸¹ / 20,- € Aufpreis	Kaminrot 16, ⁸¹ / 20,- € Aufpreis
			Material: Polyestergewebe aus 100 % Polyester. Leichte Farbabweichungen druckbedingt möglich				
Signalviolett 16, ⁸¹ / 20,- € Aufpreis	Erikaviolett 16, ⁸¹ / 20,- € Aufpreis	Weiß					

Akustikstoff: schwer entflammbar nach DIN 4102 B1



xilent Akustik-Paneele

- Absorberklasse A bzw. B (je nach Modell)
- mit festem Aluminiumrahmen und hochwertiger Akustik-Textilbespannung
- hohe Farbbrillanz und hohe Wasch-, Reibe- und Lichtehtheit durch Thermosublimationsdruck
- praktische Haltesystem für Wand oder Decke
- in 6 verschiedenen Größen & 26 Farben (ein- oder beidseitig) erhältlich
- abnehmbarer Akustikstoff, waschbar bei 30 °C
- inkl. Befestigungsmaterial



xilent Akustik-Deckenpaneel

Inklusive Drahtseilabhangung (4er-Set), je 150 cm Seil (Abb. 001). **Waagrechte Aufhangung**
Erhaltlich in 6 Groen und 26 Farben (S. 185)

Deckenpaneel, wei
759506H45 + Groe ab **594,⁹⁶ / 708,- €**

Deckenpaneel, Farbe einseitig
759507H45 + Groe + Farbe ab **645,³⁸ / 768,- €**

Deckenpaneel, Farbe beidseitig
759510H45 + Groe + Farbe ab **737,⁸² / 878,- €**

Bitte Groe und Farbe (siehe Seite 185) angeben!



Abb. 001

$\alpha_w = 1,0$
Absorberklasse A

Abb. Akustik-Deckenpaneel (waagrecht), Deckenmontage mit 4-fach Drahtseil-Abhangung, Absorberklasse A

xilent Akustik-Wandpaneel

Sichtseite Signalwei oder farbig bedruckt, Ruckseite Signalwei. Inkl. Wandhalterung
Horizontal und vertikal montierbar

Wandpaneel, wei
759511H45 + Groe ab **570,⁵⁹ / 679,- €**

Wandpaneel, Farbe einseitig
759512H45 + Groe + Farbe ab **593,²⁸ / 706,- €**

Bitte Groe und Farbe (siehe Seite 185) angeben!



Abb. 002

$\alpha_w = 0,8$
Absorberklasse B

Abb. Akustik-Wandpaneel, Wandmontage mit Wandhalterung Z-Schiene, Absorberklasse B

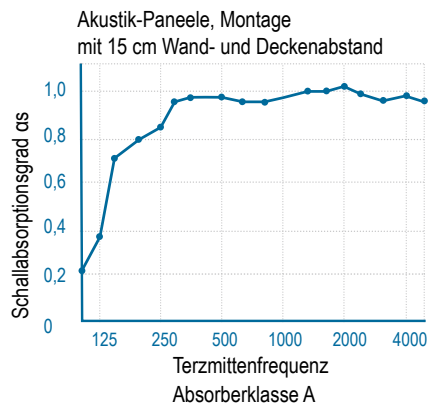
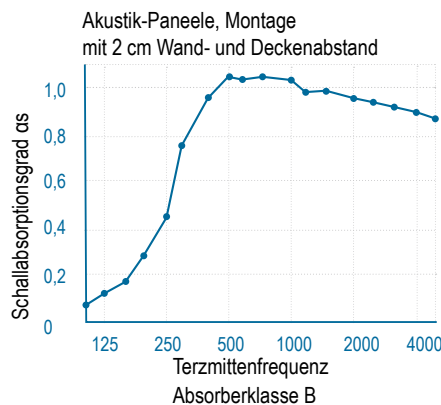

Gultig fur alle textilen Schallschutz-Elemente auf den Seiten 183 - 185.

xilent-Schallschutz- Textil-flache in m ²	0	4	8	12	20
geschatzte Nachhallzeit in Sekunden	1,9	1,65	1,2	0,9	0,6

Die DIN Norm 18041 empfiehlt eine Nachhallzeit von 0,4 – 0,6 Sekunden.

Die Menge macht´s – unsere Faustregel

Fur ein gutes akustisches Raumklima mussen in etwa 1/3 der Grundflache mit xilent-Akustik-Paneeelen ausgestattet werden.

Flache Raum 30 m² / 3 = Flache Akustik-Paneele 10 m²

Geeignet für:

- Klassenräume
- Fachräume
- Team- & Besprechungsräume
- Gruppen- & Gemeinschaftsräume
- Pausenräume
- Treppenhäuser
- Foyers & Flure



- Absorberklasse A
- mit festem Aluminiumrahmen und hochwertiger Akustik-Textilbespannung
- hohe Farbbrillanz und hohe Wasch-, Reibe- und Lichtechtheit durch Thermosublimationsdruck
- mit Standfüßen oder Rollen erhältlich
- 6 verschiedene Größen & 26 Farben (ein- oder beidseitig) zur Auswahl
- abnehmbarer Akustikstoff, waschbar bei 30 °C



* äquivalente Schallabsorptionsfläche bei 1 kHz



1..

Für Paneele bis Höhe 160 cm geeignet



2..

Für alle Größen geeignet



3..

Für alle Größen geeignet

1.. **xilent** Akustik-Stellwand mit Standfuß

Für Paneele bis Höhe 160 cm

Akustik-Stellwand, weiß
759513H45 + Größeab **653,⁷⁸ / 778,- €**Akustik-Stellwand, Farbe einseitig
759514H45 + Größe + Farbeab **663,⁰³ / 789,- €**Akustik-Stellwand, Farbe beidseitig
759515H45 + Größe + Farbeab **797,⁴⁸ / 949,- €****Bitte Größe und Farbe angeben!****Nur in den Größen 100 x 100 / 100 x 160 / 90 x 160 cm erhältlich**

2.. **xilent** Akustik-Stellwand mit verstärkten Standfüßen

Für alle Größen geeignet

Akustik-Stellwand, weiß
759516H45 + Größeab **684,⁰³ / 814,- €**Akustik-Stellwand, Farbe einseitig
759517H45 + Größe + Farbeab **785,⁷¹ / 935,- €**Akustik-Stellwand, Farbe beidseitig
759518H45 + Größe + Farbeab **852,¹⁰ / 1.014,- €****Bitte Größe und Farbe angeben!**

3.. **xilent** Akustik-Stellwand mobil, mit verstärkten Standfüßen und Rollen

Für alle Größen geeignet

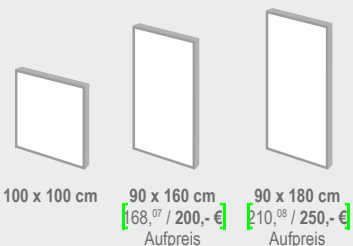
Akustik-Stellwand, weiß
759519H45 + Größeab **796,⁶⁴ / 948,- €**Akustik-Stellwand, Farbe einseitig
759520H45 + Größe + Farbeab **910,⁹² / 1.084,- €**Akustik-Stellwand, Farbe beidseitig
759521H45 + Größe + Farbeab **980,⁶⁷ / 1.167,- €****Bitte Größe und Farbe angeben!****Bitte wählen Sie aus:****Variante 1: Größe**

100 x 100 cm

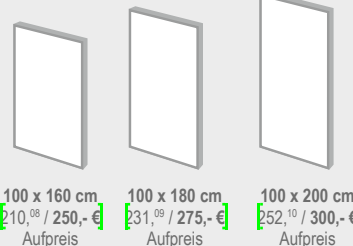
90 x 160 cm
168,⁰⁷ / 200,- €
Aufpreis90 x 180 cm
210,⁰⁸ / 250,- €
Aufpreis100 x 160 cm
210,⁰⁸ / 250,- €
Aufpreis100 x 180 cm
231,⁰⁹ / 275,- €
Aufpreis100 x 200 cm
252,¹⁰ / 300,- €
Aufpreis**Variante 2: Farbe**

Bezug schwer entflammbar nach B1

Akustikstoff: schwer entflammbar nach DIN 4102 B1

Material: Polyestergewebe aus 100 % Polyester. Leichte Farbabweichungen druckbedingt möglich

Schallschutz



konzentriert arbeiten
trotz Lärm

Lärmschutz-Kopfhörer

Der Kopfhörer eignet sich neben dem Minimieren von Lärmgeräuschen auch ideal für die Förderung der Konzentration bei Stillarbeiten. Auch im Musikunterricht kann es manchmal lauter werden, wenn den Kindern z. B. das Schlagzeug vorgestellt wird. Hier, aber auch in der Freizeit, schützt der Kopfhörer vor Gehörschäden, z. B. bei einem Konzertbesuch.

Die Lärmschützer passen sich jeder Kopfform an. Sowohl Kinder mit einem kleineren Kopf als auch Kinder und Jugendliche mit einem etwas größeren Kopf können ihn aufsetzen. Die seitliche Höhenverstellung lässt sich schnell und einfach einstellen. Hinzu kommt, dass die Ohrschützer sich platzsparend zusammenklappen lassen und so leicht zu verstauen sind.

Der Bügel besteht aus Kunstleder und auch der Schutz an den Ohren ist aus Kunstleder. Durch diesen Lärmschutz werden die Kinder nicht von störenden Geräuschen abgelenkt.

758491H45 ■ Pink
758490H45 ■ Blau
758489H45 ■ Grün

je **15,⁰⁴ / 17,⁹⁰ €**



AUSSTELLEN & PRÄSENTIEREN

- Stellwände
- Vitrinen
- Schaukästen

Vitrinen

Mit Aluminiumrahmen mit senkrecht verstärkten quadratischen Profilen (30 x 30 mm). Mit Dreh-/Schwenktüren, die jeweils durch ein Riegelzylinderschloss (mit 2 Schlüsseln) abgeschlossen werden können. Inklusive 4 höhenverstellbaren Einlegeböden mit einer Traglast von ca. 15 - 20 kg (je Einlegeboden, bei verteilter Last). Power-LEDs à 5 W. Alle Glasteile aus ESG-Sicherheitsglas. Die Lieferung erfolgt vormontiert, sodass nur noch die Fachböden eingelegt werden müssen. 2 Jahre Garantie Lieferung ohne Deko. Maße (H x T): 183,5 x 53 cm

1· Quadrativitrine (mit 1 Dreh-/Schwenktür)

Breite: 53 cm

83993H45* + Stellart + Beleuchtung (5 Power-LEDs)
ab **811,⁷⁶ / 966,- €**

2· Schrankvitrine (mit 2 Dreh-/Schwenktüren)

Breite: 99 cm

84041H45* + Stellart + Beleuchtung (5 Power-LEDs)
ab **1.049,⁵⁸ / 1.249,- €**

Bitte Stellart und Beleuchtung angeben!

Bitte wählen Sie aus:

Variante 1: Stellart



Standfüße



Rollen

Variante 2: Beleuchtung



ohne
Beleuchtung

mit Beleuchtung
252,¹⁰ / 300,- € Aufpreis

Quadratisches, senkrecht verstärktes Profil (30 x 30 mm)

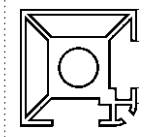

Vitrinen mit Holz-Dekor



Oberteil, Unterteil und Unterschrank: Profilrahmen (silber eloxiert, ähnlich RAL 9006) mit integrierter Holzplatte (lichtgrau, ähnlich RAL 7035)

Standvitrinen

Mit Aluminiumrahmen mit quadratischen Profilen (25 x 25 mm). Mit Dreh-/Schwenktüren, die jeweils durch ein Riegelzylinderschloss (mit 2 Schlüsseln) abgeschlossen werden können. Inklusive 3 höhenverstellbaren Einlegeböden mit einer Traglast von ca. 15 - 20 kg (je Einlegeboden, bei verteilter Last). Alle Glasteile aus ESG-Sicherheitsglas. Die Lieferung erfolgt vormontiert, sodass nur noch die Fachböden eingelegt werden müssen. 2 Jahre Garantie. Lieferung ohne Deko Maße (H x T): 183 x 41,5 cm. Power-LEDs à 3,5 W

3· Quadrativitrine mit Unterschrank, schmal (mit 1 Dreh-/Schwenktür)

Breite: 41,5 cm

83961H45* + Stellart + Beleuchtung (4 Power-LEDs)
ab **789,⁰⁸ / 939,- €**

4· Schrankvitrine mit Unterschrank, breit (mit 2 Dreh-/Schwenktüren)

Breite: 78 cm

83965H45* + Stellart + Beleuchtung (4 Power-LEDs)
ab **1.032,⁷⁷ / 1.229,- €**

Bitte Stellart und Beleuchtung (siehe unten) angeben!

Alle Standvitrinen wahlweise mit dreh- und schwenkbarer LED-Etagenbeleuchtung. Je Vitrine 5 bzw. 4 seitlich angebrachte Power-LEDs à 3,5 W in Neutralweiß. Inklusive Netzkabel (2 m) mit Schalter

Standvitrinen mit Unterschrank



2 Jahre
Garantie

ca.
15 - 20 kg
Traglast

Quadratisches Profil (25 x 25 mm)

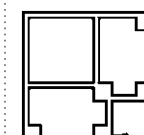

Bitte wählen Sie aus:

Variante 1: Stellart



Standfüße



Rollen

Variante 2: Beleuchtung



ohne
Beleuchtung

mit Beleuchtung
168,⁰⁷ / 200,- € Aufpreis

**Lieferung
FREI HAUS**

Material

Oberteil: Profilrahmen (silber eloxiert, ähnlich RAL 9006) mit integrierter Glasplatte
Unterteil und Unterschrank: Profilrahmen mit integrierter Holzplatte (lichtgrau, ähnlich RAL 7035)

Hänge-Wandvitriren



ca. 8 kg
Traglast

Hänge-Wandvitrine

Ausstellungsvitrine zur Wandaufhängung

Mit Aluminiumrahmen mit quadratischen Profilen (25 x 25 mm). Mit 2 Dreh-/Schwenktüren, die jeweils durch ein Riegelzylinderschloss (mit 2 Schlüsseln) abgeschlossen werden können. Inklusive 4 höhenverstellbaren Einlegeböden mit einer Traglast von ca. 8 kg (je Einlegeboden, bei verteilter Last).

Alle Glasteile aus ESG-Sicherheitsglas.

Befestigungsmaterial im Lieferumfang enthalten.

Lieferung erfolgt vormontiert, sodass nur noch die Fachböden eingelegt werden müssen. 2 Jahre Garantie. Lieferung ohne Deko

Maße (H x T): 88 x 19 cm

Stellen Sie Ausstellungsstücke und Kunstwerke von ihrer besten Seite dar.

1· 78 cm breit

83991H45* + Beleuchtung

ab 594,¹² / 707,- €

2· 98 cm breit

83992H45* + Beleuchtung

ab 662,¹⁸ / 788,- €

Alle Wandvitriren wahlweise mit integrierter LED-Streifenbeleuchtung, bestückt mit 120 SMD-LEDs pro Meter (9,6 W/m). Das LED-Band ist türseits in beiden senkrechten Profilen integriert und sorgt für eine stimmungsvolle Beleuchtung in Neutralweiß. Inklusive Netzkabel (2 m) mit Schalter

Bitte mit oder ohne Beleuchtung angeben!

Variante 1: Beleuchtung



ohne
Beleuchtung

mit Beleuchtung
142,⁸⁶ / 170,- € Aufpreis

Alle Glasteile aus ESG-Sicherheitsglas 5/6 mm

Sicherheitsglas ist die hochwertigste Glasart. Es ist widerstandsfähig und zerfällt in kleine Stücke, wenn es einmal brechen sollte. Die „Dolchwirkung“ entsteht nicht. Sicherheitsglas wird z. B. auch in der Automobilindustrie eingesetzt.

Für noch mehr Sicherheit sind alle Vitriren-Türen mit einem Riegelzylinderschloss ausgestattet (inkl. 2 Schlüsseln). So schützen Sie den Inhalt der Vitriren vor Diebstahl.

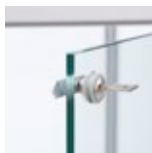

3· Thekenvitrine

Mit Aluminiumrahmen mit quadratischen Profilen (25 x 25 mm).

Mit 2 Dreh-/Schwenktüren, die jeweils durch ein Riegelzylinderschloss (mit 2 Schlüsseln) abgeschlossen werden können. Inklusive 2 höhenverstellbaren Einlegeböden mit einer Traglast von ca. 15 - 20 kg (je Einlegeboden, bei verteilter Last). Alle Glasteile aus ESG-Sicherheitsglas. Wahlweise erhältlich mit 3 Power-LEDs à 3,5 W (Neutralweiß) oder ohne Beleuchtung.

Die Lieferung erfolgt vormontiert, sodass nur noch die Fachböden eingelegt werden müssen. 2 Jahre Garantie

Maße (H x B x T): 95 x 98 x 41,5 cm

Lieferung ohne Deko

83957H45* + Stellart + Beleuchtung

ab 780,⁶⁷ / 929,- €

Bitte Stellart und Beleuchtung angeben!

Bitte wählen Sie aus:

Variante 1: Stellart



Standfüße



Rollen

Variante 2: Beleuchtung



ohne
Beleuchtung

mit Beleuchtung
26,⁹⁵ / 150,- € Aufpreis



**Material aller Vitrinen von S. 187 - 189**

Oberteil: Profilrahmen (silber eloxiert, ähnlich RAL 9006) mit integrierter Glasplatte
 Unterteil: Profilrahmen mit integrierter Holzplatte (lichtgrau RAL 7035)

Standvitrinen

Mit Aluminiumrahmen mit quadratischen Profilen (25 x 25 mm). Mit Dreh-/Schwenktüren, die jeweils durch ein Riegelzylinderschloss (mit 2 Schlüsseln) abgeschlossen werden können. Inklusive 4 höhenverstellbaren Einlegeböden mit einer Traglast von ca. 15 - 20 kg (je Einlegeboden, bei verteilter Last). Alle Glasteile aus ESG-Sicherheitsglas. Die Lieferung erfolgt vormontiert, sodass nur noch die Fachböden eingelegt werden müssen. 2 Jahre Garantie

Lieferung ohne Deko

Maße (H x T): 183,5 x 41,5 cm

1· Rechteckvitrine

Breite: 51,5 cm (mit 1 Dreh-/Schwenktür)

83938H45* + Stellart + Beleuchtung

ab 718,⁴⁹ / 855,- €

Bitte Stellart und Beleuchtung angeben!

Bitte wählen Sie aus:**Variante 1: Stellart**

Standfüße



Rollen

Erhältlich mit:
 4 höhenverstellbaren Standfüßen (Höhe: 7 cm)
 oder
 4 kugelgelagerten Rollen für mehr
 Flexibilität
 (2 von 4 Rollen feststellbar)

Variante 2: Beleuchtung

ohne Beleuchtung / mit Beleuchtung
 210,⁰⁸ / 250,- € Aufpreis

Alle Standvitrinen wahlweise mit dreh- und schwenkbarer LED-Etagenbeleuchtung. Je Vitrine 5 seitlich angebrachte Power-LEDs à 3,5 W in Neutralweiß. Inklusive Netzkabel (2 m) mit Schalter.

Ihre Vorteile:

- äußerst stabiler Aluminiumrahmen mit quadratischen Profilen (silber eloxiert, 25 x 25 mm)
- optimal staubdicht durch integrierte Gummidichtungen
- absolut langlebig durch die Verarbeitung von hochwertigen Materialien

3· Quadratvitrine

Breite: 41,5 cm (mit 1 Dreh-/Schwenktür)

83937H45* + Stellart + Beleuchtung

ab 654,⁶² / 779,- €

Alle Vitrinen sind standardmäßig in Alu-Silber eloxiert. Bei Wunschfarbe bitte entsprechende Stahlfarbe bei der Bestellung angeben.

Bitte Farbe auswählen:

90,- / 107,¹⁰ € Aufpreis

RAL 1018
ZinkgelbRAL 3000
FeuerrotRAL 6010
GrasgrünRAL 5014
TaubenblauRAL 5015
HimmelblauRAL 5011
StahlblauRAL 9006
WeißaluminiumRAL 7035
LichtgrauRAL 9005
Schwarz

Leichte Farbabweichungen druckbedingt möglich



Raumteiler, Gruppenarbeit



Lerninseln



Diese Ausstellungswände bieten Ihnen höchsten **Komfort!**

- a stufenlos höhenverstellbar
- b praktische Verstellung durch Einhängehaken
- c Einhängerings leicht verstellbar dank integriertem Schraubenzieher
- d individuell hoch oder quer einhängbare Tafeln

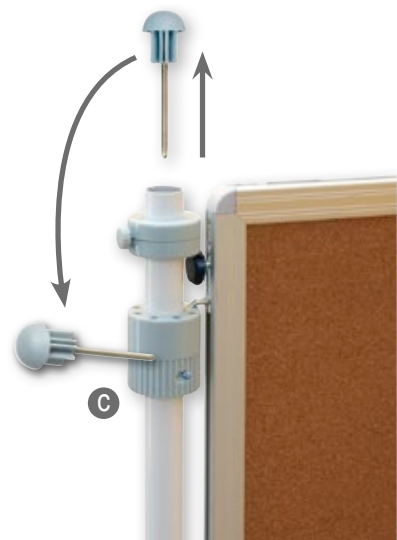
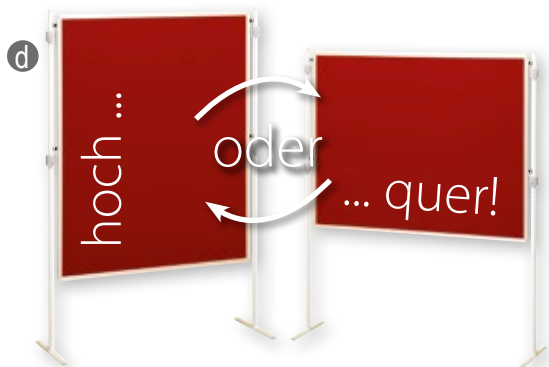

Individuell lernen und lehren

– mit den bewährten Stellwänden



Prüfungssituation



als feststehendes ...



... oder als fahrbares System

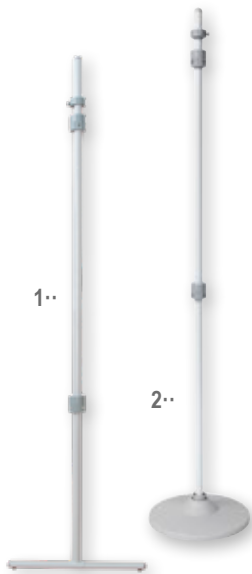

1.. T-Fuß-Stativ

1 Stück, Höhe 1,94 m, grau

76745H45 Stück

58,⁴⁰ / 69,⁵⁰ €

2.. Teller-Stativ

1 Stück, Höhe 1,94 m, aus trittfestem Polyamid

82621H45 Stück

94,⁰⁸ / 111,⁹⁵ €

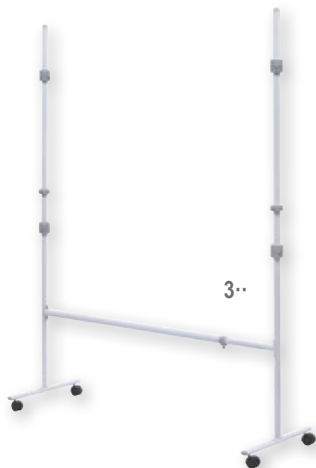

3.. Stellwand-Cart

Mobilität und Flexibilität für Ihre Präsentation. Kombinieren Sie beliebig viele Ständer und Stellwände. Durch die Breitenverstellung können Sie Tafeln von 120 x 150 cm hochkant oder quer einhängen. Ideal auch geeignet für schalldämmende Trennwandreihen.

Höhe 1,94 m, grau

79396H45 Stück



4.. Einhängetafel, Stoff

Größe: 150 x 120 cm, ohne Stative (siehe links)

76742H45

■ Rot

76743H45

■ Blau

76744H45

■ Grau

je 168,⁰³ / 199,⁹⁵ €

5.. Einhängetafel, Naturkork

Größe: 150 x 120 cm, ohne Stative (siehe links)

76741H45

■ Naturkork

281,⁵¹ / 335,- €

Alle Stative immer in RAL-Farbe 7035 Lichtgrau

[Versandkosten: 5,⁸⁰ / 6,⁹⁰ € – Versandkosten Flexeo®-Möbel: 30,- / 35,⁷⁰ € pro Möbelstück]

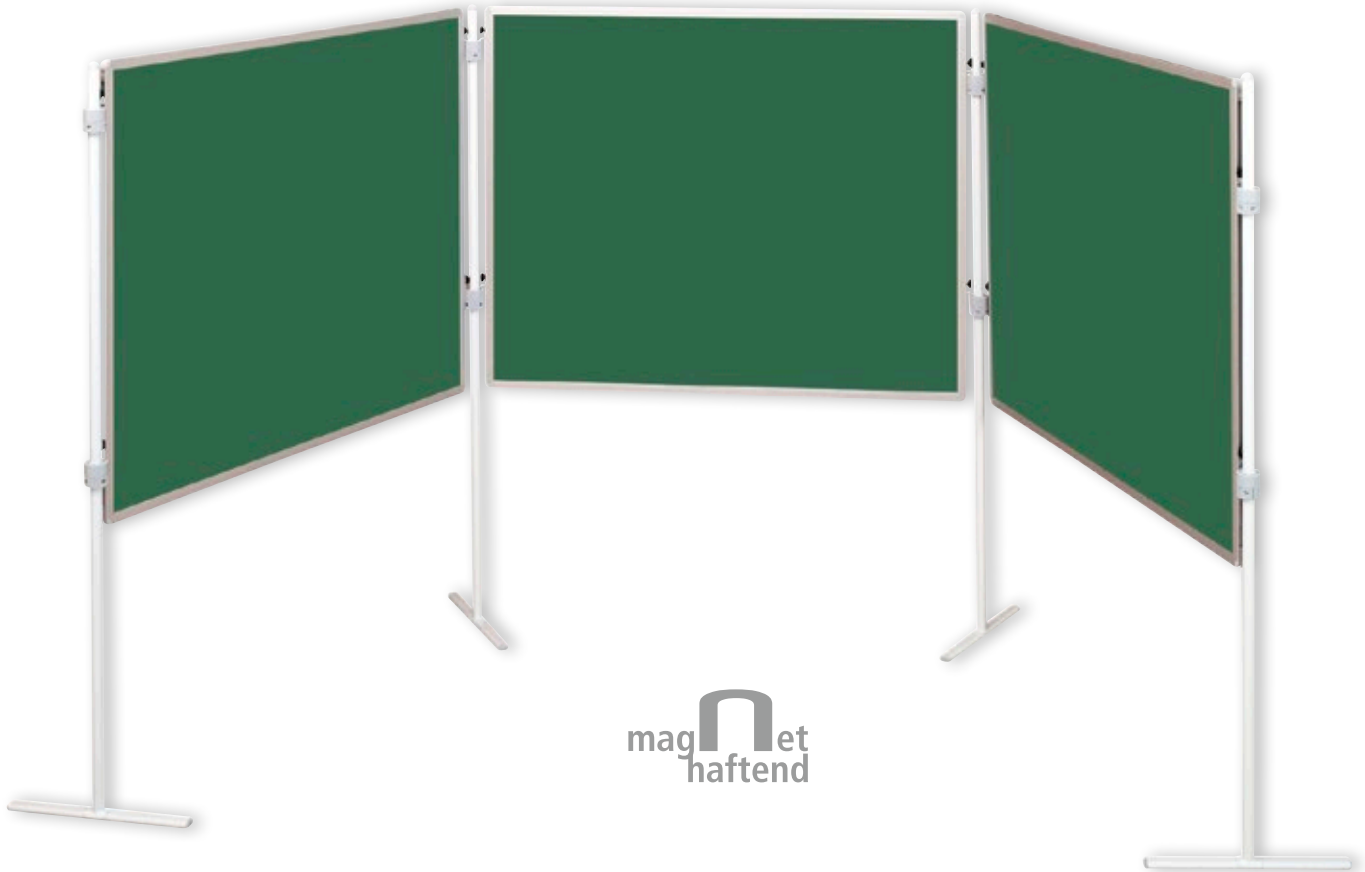

mag^Unet
haftend



Einhängetafel, Tafeloberfläche grün

- mit Kreide beschreibbar
- magnethaftend

Eine praktische Ergänzung für jede Schule, ideal als Beistelltafel im Klassenraum, z. B. für Projekte. Stative bitte extra bestellen (S. 193).

Maße: 150 x 120 cm, hoch oder quer einhängbar
Lieferung ohne Stative

79411H45 Stück **352,¹⁰ / 419,- €**

Einhängetafel, Tafeloberfläche blau

- mit Kreide beschreibbar
- magnethaftend

Eine praktische Ergänzung für jede Schule, ideal als Beistelltafel im Klassenraum, z. B. für Projekte. Stative bitte extra bestellen (S. 193).

Maße: 150 x 120 cm, hoch oder quer einhängbar
Lieferung ohne Stative

79413H45 Stück **352,¹⁰ / 419,- €**

Einhängetafel, Tafeloberfläche weiß

- mit Boardmarkern beschreibbar
- magnethaftend

Eine praktische Ergänzung für jede Schule, ideal als Beistelltafel im Klassenraum, z. B. für Projekte. Stative bitte extra bestellen (S. 193).

Maße: 150 x 120 cm, hoch oder quer einhängbar
Lieferung ohne Stative

79415H45 Stück **352,¹⁰ / 419,- €**

Sparset Tafelreihe, grün

Bestehend aus 3 Tafeln und 4 T-Fuß-Stativen

79412H45 **1.140,³⁴ / 1.357,- €**

Sparset Tafelreihe, blau

Bestehend aus 3 Tafeln und 4 T-Fuß-Stativen

79414H45 **1.140,³⁴ / 1.357,- €**

Sparset Tafelreihe, weiß

Bestehend aus 3 Tafeln und 4 T-Fuß-Stativen

79416H45 **1.140,³⁴ / 1.357,- €**

Alle Stative immer in RAL-Farbe 7035 Lichtgrau.

Haft-Notentafeln, einhängbar

Alle Tafeln haben zwei Tafelflächen (Vorder- und Rückseite). Diese sind wahlweise auf einer oder beiden Seiten mit Notensystemen bedruckt (Linienabstand 2,5 cm).

Die grüne Tafeloberfläche ist mit Kreide beschreibbar und trocken oder nass abwischbar. Die weiße Tafeloberfläche ist mit Whiteboard-Stiften beschreibbar. Alle Tafeln sind magnethaftend.

Maße: 150 x 120 cm

Lieferung der Tafeln ohne Deko und ohne Stative (bitte bestellen Sie diese separat).

Einhängetafel, weiß, eine Seite mit Notensystemen bedruckt, Rückseite unlinierte Schreibfläche

84512H45* **360,⁵⁰ / 429,- €**

Einhängetafel, weiß, beide Seiten mit Notensystemen bedruckt

84511H45* **373,⁹⁵ / 445,- €**

Einhängetafel, grün, eine Seite mit Notensystemen bedruckt, Rückseite unlinierte Schreibfläche

84510H45* **360,⁵⁰ / 429,- €**

Einhängetafel, grün, beide Seiten mit Notensystemen bedruckt

84509H45* **373,⁹⁵ / 445,- €**

Alle Stative immer in RAL-Farbe 7035 Lichtgrau.



... für sicheren **Stand & leichten Transport** (kein Auseinanderfallen)

Stative

Viele praktische Details bringen wesentliche Vorzüge. Robuste 8-Loch-Halteringe bieten Platz für mehrere Tafeln gleichzeitig. Dank integriertem Schraubendreher verschieben Sie die Ringe, sodass sich eine erweiterte Höhenverstellung für die Stecktafeln ergibt. Der Sicherungsring verhindert ein ungewolltes Aushängen der Stecktafeln auch bei langen Tafelreihen (sehr wichtig!). Die compra®-Stative sind mit anderen Systemen kombinierbar. Höhe: 194 cm, grau

1· T-Fuß-Stativ

76745H45 Stück **58,⁴⁰ / 69,⁵⁰ €**

2· Teller-Stativ aus trittfestem Polyamid

82621H45 Stück **94,⁰⁸ / 111,⁹⁵ €**

Alle Stative immer in RAL-Farbe 7035 Lichtgrau.

Und falls etwas verloren geht:

3· Ersatz-Haltering

76780H45 **7,⁷³ / 9,²⁰ €**

4· Ersatz-Metallhaken

76782H45 **6,⁸¹ / 8,¹⁰ €**

5· Ersatz-Sicherungsring

76798H45 **6,⁸¹ / 8,¹⁰ €**

6· Kappe mit Schraubendreher

76781H45 **6,⁸¹ / 8,¹⁰ €**



Tafel in die Halterung einhängen, Sicherungsring auf das Stativ setzen



Sicherungsring bis zum Metallhaken schieben



... und festdrehen.

[Versandkosten: 5,⁸⁰ / 6,⁹⁰ € – Versandkosten Flexeo®-Möbel: 30,- / 35,⁷⁰ € pro Möbelstück]

Indoor

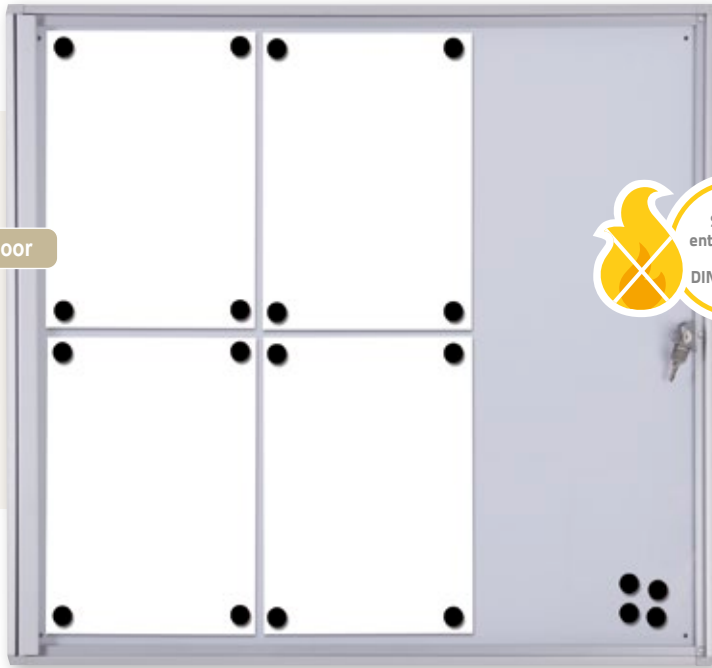

Lieferung ohne
Magnete
& Papier

**Schaukästen, ultraflach,
für den Innenbereich**

- **Acrylglas** für Sicherheit und gute Sichtbarkeit
- **abschließbar**, Lieferung inkl. 2 Schlüsseln
- Rückwand aus Stahlblech, **magnethaftend** – mit Markern **beschreibbar**
- Kunststoffecken für verminderte Verletzungsgefahr
- Die Qualität entspricht der DIN 4102-B1, d. h. **schwer entflammbar**.
- Lieferung inkl. Montagematerial
- Tiefe: 2,6 cm

1· 4x DIN A4
Gesamtmaße (B x H): 49,1 x 65,5 cm
Innenmaße (B x H): 44 x 61,5 cm

73885H45 [110,⁸⁸ / 131,⁹⁵ €]

2· 6x DIN A4
Gesamtmaße (B x H): 71,1 x 65,5 cm
Innenmaße (B x H): 66 x 61,5 cm

73886H45 [152,⁰⁶ / 180,⁹⁵ €]

3· 9x DIN A4
Gesamtmaße (B x H): 71,1 x 96,3 cm
Innenmaße (B x H): 66 x 92,3 cm

73887H45 [184,⁸³ / 219,⁹⁵ €]

magⁿet
haftend

Lieferung
FREI HAUS

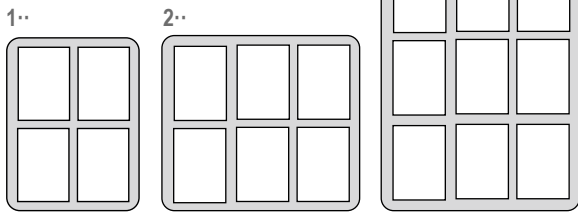

Indoor



Lieferung ohne
Magnete
& Papier

**Schaukästen Premium
mit Schiebetüren, für den Innenbereich**

- **verstärktes ESG-Sicherheitsglas** für besondere Sicherheit
- **abschließbar**, Lieferung inkl. 2 Schlüsseln
- Rückwand aus speziell beschichtetem Stahlblech, **magnethaftend** – mit Markern **beschreibbar**
- **einfache Reinigung**
- Die Qualität entspricht der DIN 4102-B1, d. h. **schwer entflammbar**.
- Lieferung inkl. Montagematerial
- Tiefe: 5,9 cm

4· 8x DIN A4
Gesamtmaße (B x H): 94 x 67,5 cm
Innenmaße (B x H): 88 x 61,5 cm

73882H45 [301,⁶⁸ / 359,- €]

5· 10x DIN A4
Gesamtmaße (B x H): 116 x 67,5 cm
Innenmaße (B x H): 110 x 61,5 cm

73883H45 [352,¹⁰ / 419,- €]

6· 12x DIN A4
Gesamtmaße (B x H): 94 x 98,2 cm
Innenmaße (B x H): 88 x 92,2 cm

73884H45 [373,¹¹ / 444,- €]

Sicherheitsglas

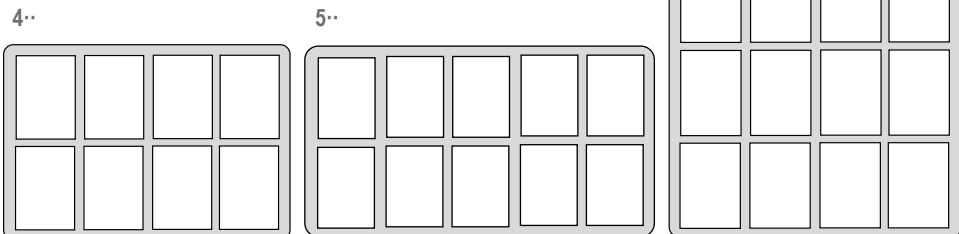

Schaukästen Premium für den Außenbereich

- speziell konzipiert für den Außenbereich
- **extrem widerstandsfähig** gegen Witterungseinflüsse
- **wasserdicht** durch spezielle Abdichtung
- **UV-resistente Frontscheibe** gegen Ausbleichen
- **verstärktes ESG-Sicherheitsglas** für besondere Sicherheit
- **magnethaftende Rückwand – mit Markern beschreibbar** und trocken abwischbar
- Die Qualität entspricht der DIN 4102-B1, d. h. **schwer entflammbar**.
- **abschließbar**, Lieferung inkl. 2 Schlüsseln
- Lieferung inkl. Montagematerial
- Tiefe: 4,7 cm

Outdoor

Lieferung ohne
Magnete & Papier

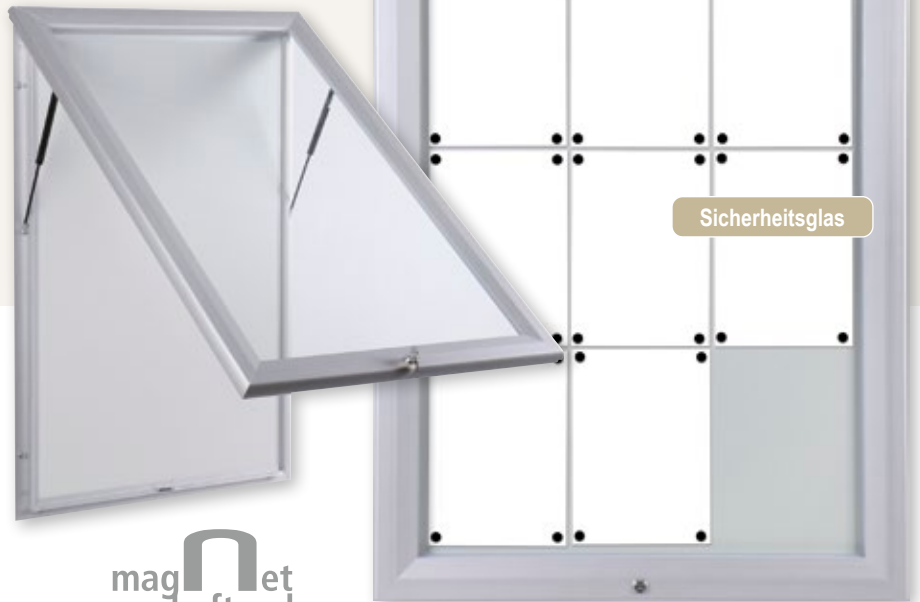

1· 4x DIN A4

Gesamtmaße (B x H): 58,5 x 76 cm
Innenmaße (B x H): 45,9 x 63,3 cm

73891H45* 284,⁸⁷ / 339,- €

2· 6x DIN A4

Gesamtmaße (B x H): 80,5 x 76 cm
Innenmaße (B x H): 67,8 x 63,3 cm

73892H45* 339,⁵⁰ / 404,- €

3· 9x DIN A4

Gesamtmaße (B x H): 80,5 x 106,7 cm
Innenmaße (B x H): 67,8 x 94 cm

73893H45* 364,⁷¹ / 434,- €

magⁿet
haftend

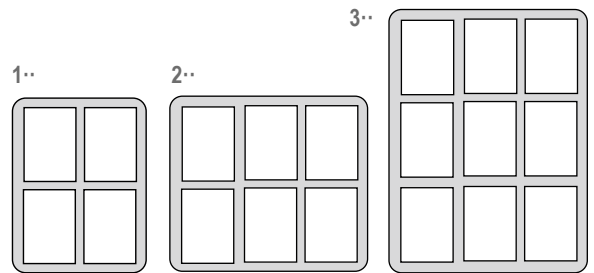

Lieferung
FREI HAUS



4·



5·



4· Greifmagnete

40 Greifmagnete in Kunststoffbox mit Klarsichtdeckel.
In 4 verschiedenen Farben

87H45 Ø 20 mm 16,³⁹ / 19,⁵⁰ €

88H45 Ø 30 mm 22,²⁷ / 26,⁵⁰ €

5· Whiteboard-Stifte

Für ein optimales Ergebnis auf Ihrem Whiteboard!

- 4 Farben im Set
- runde Stiftspitze
- rückstandslos abwischbar
- angenehmes Gleiten beim Schreiben

754794H45 3,⁰³ / 3,⁶⁰ €

TAFELN & PINNWÄNDE

- Klassenraum-Tafeln
- Langwandtafeln
- mobile Tafeln
- Pinnwände & Zubehör
- Whiteboards

Langflächen-Whiteboard



erweiterbar
: unendlich

Langflächen-Whiteboard SKIN PRO

Unbegrenzt an der Wand erweiterbar

Moderner Unterricht findet heute nicht nur an der Tafel statt: Mit diesem endlos erweiterbaren Whiteboard-System sind Sie flexibel und für alle Arten des Unterrichts gerüstet. Mit diesen Whiteboard-Modulen nutzen Sie die Seitenwände des Klassenzimmers oder Lehrerzimmers optimal. Die einzelnen Module werden an der Wand befestigt und können nahtlos zur ebenen Fläche aneinandergesetzt werden. So entsteht eine unbegrenzte Oberfläche, die große Schaubilder, Zeichnungen und professionelle Präsentationen ermöglicht. Je nach Bedarf montieren Sie die Module hochkant oder quer. Die Oberfläche ist magnethaftend, mit Whiteboard-Markern beschreibbar und trocken wieder abwischbar. Jedem Whiteboard-Modul liegt Wand-Montagematerial bei. Inklusive praktischer Stiftablage (Lieferung ohne Stifte)

Äußerst robuste Oberfläche, pulverbeschichtet und eingebraunt bei 250 °C. Lieferung ohne Deko

1· Maße (B x H): 75 x 115 cm (1 Whiteboard-Modul)

759239H45* Weiß, Stück

125,¹⁷ / 148,⁹⁵ €

2· Maße (B x H): 100 x 150 cm (1 Whiteboard-Modul)

760748H45* Weiß, Stück

199,¹² / 236,⁹⁵ €

760749H45* Silber, Stück

147,⁰² / 174,⁹⁵ €

760750H45* Silber, Stück

226,⁰⁵ / 269,- €



In Silber
auch für Büroräume
ein Blickfang!

Für grenzenloses
Brainstorming ...

Fahrbare Tafeln

– für noch mehr Flexibilität

Ihre Vorteile:

- zwei Schreibflächen
- hoch oder quer einhängbar
- fahrbar und äußerst flexibel
- höhenverstellbar

Fahrbare Tafeln

Mit zwei Schreibflächen

Ob als zusätzliche Tafelfläche im Klassenzimmer oder als Infoboard im Lehrerzimmer – mit den fahrbaren Tafeln sind Sie unglaublich mobil und flexibel.

Alle Tafeln haben zwei Tafelflächen (Vorder- und Rückseite). Die grüne und die blaue Tafeloberfläche sind mit Kreide beschreibbar und trocken oder nass abwischbar. Die weiße Tafeloberfläche ist mit Whiteboard-Markern beschreibbar und trocken abwischbar. Alle Tafeln sind magnethaftend.

Dank der Weitenverstellung können Sie die Tafeln hoch oder quer einhängen. Der Sicherungsring verhindert das ungewollte Aushängen der Tafel. Von den vier stabilen, leichtlaufenden Rollen sind zwei feststellbar. Lieferung ohne Deko

Farbe Fahrständer: Weiß



Set aus Tafel und Fahrständer:



Fahrbare Tafel, grün

Mit Kreide beschreibbar, nass oder trocken abwischbar. Magnethaftend. Zwei der vier Rollen sind feststellbar. Maße der Tafel: 150 x 120 cm

73460H45* im Set nur **469,75 / 559,- €**



Fahrbare Tafel, blau

Mit Kreide beschreibbar, nass oder trocken abwischbar. Magnethaftend. Zwei der vier Rollen sind feststellbar. Maße der Tafel: 150 x 120 cm

73461H45* im Set nur **469,75 / 559,- €**



Fahrbare Tafel, weiß

Mit Whiteboard-Markern beschreibbar, trocken abwischbar. Magnethaftend. Zwei der vier Rollen sind feststellbar. Maße der Tafel: 150 x 120 cm

73462H45* im Set nur **469,75 / 559,- €**

[Versandkosten: 5,80 / 6,90 € – Versandkosten Flexeo®-Möbel: 30,- / 35,70 € pro Möbelstück**]**

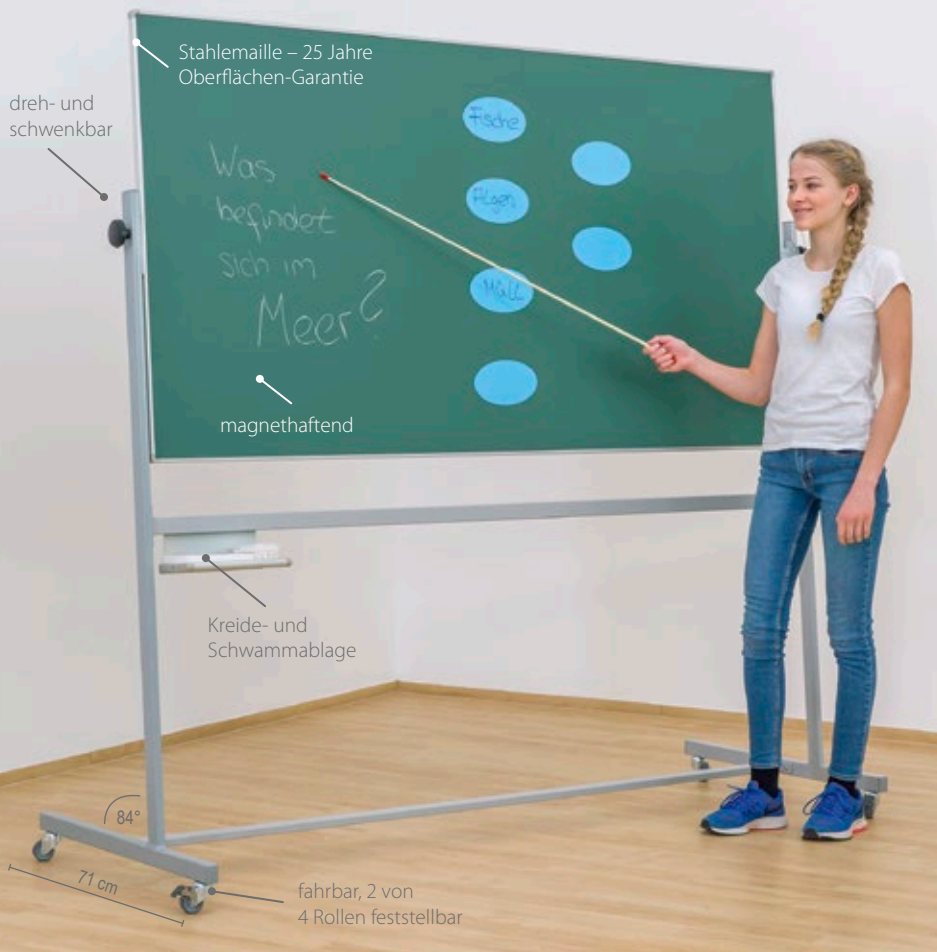

im Handumdrehen gedreht



Drehgestelltafel

Die Drehgestelltafel eignet sich perfekt als **Allzwecktafel** und kann in Konferenzen, Seminarräumen, kleinen Klassenzimmern oder als Hinweistafel bei Veranstaltungen eingesetzt werden. Die Schreibfläche der Tafel ist aus **Stahlemaille** und somit **magnethaftend**. Die Tafel ist durch die 4 **leichtlaufenden Rollen**, wovon 2 feststellbar sind, leicht beweglich, was die Tafel absolut

mobil und leicht transportierbar macht. Außerdem ist das Tafelblatt um **360° drehbar**, wodurch beide Seiten der Tafel effektiv genutzt werden können. An dem Tafelgestell ist außerdem noch eine **Schwammablage** befestigt.

Lieferung ohne Deko

83697H45* + Größe + Farbe ab **544,⁵⁴ / 648,- €**

Bitte Größe und Farbe angeben!

Eigenschaften Stahlemaille:

- magnethaftend
- Verschleißfestigkeit: 25 Jahre Herstellergarantie auf Beschreibbarkeit
- kratzfest & schmutzabweisend
- chemikalienbeständig, d. h., auch ein Permanentmarker kann ohne Beschädigung der Oberfläche mit Verdünnung entfernt werden
- bleifrei, umweltfreundlich & recyclingfähig
- hervorragende Wischbarkeit & Sichtbarkeit
- feuerfest & emissionsfrei

Fläche (B x H/cm)	Grün (für Kreide)	Weiß (für Boardmarker)	Anthrazit (für Kreide)	Schwarz (für Kreide)
120 x 100	je 544, ⁵⁴ / 648,- €		je 568, ⁰⁷ / 676,- €	
150 x 100	je 586, ⁵⁵ / 698,- €		je 614, ⁵⁹ / 731,- €	
200 x 100	je 655, ⁴⁶ / 780,- €		je 692, ⁴⁴ / 824,- €	
150 x 120	je 683, ¹⁹ / 813,- €		je 725, ²¹ / 863,- €	
200 x 120	je 729, ⁴¹ / 868,- €		je 775, ⁶³ / 923,- €	

2 von 4 Rollen feststellbar



Schwammablage



Feststellschrauben auf beiden Seiten der Tafel



Bitte Farbe wählen:

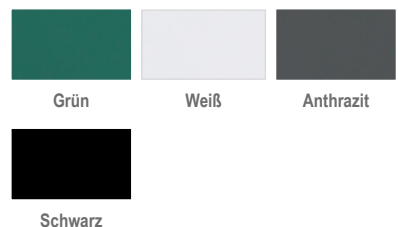

Boardliner

Runde Wandtafelkreiden
Die stabile und staubfreie Kreide!

Die runden Boardliner-Tafelkreiden sind besonders langlebig und stabil, die Kreiden brechen selten ab. Die Kreide ist staubfrei und überzeugt mit einem leisen Schreibverhalten auf allen Wandtafeln. Auch als Straßenmarkkreide sehr gut geeignet. Die runde Zylinderform liegt angenehm in der Hand und lässt sich gleichmäßig verschreiben.

Stück Kreide: Länge: 8,2 cm;
Ø ca. 0,9 cm



runde Form

Top-Qualität – enorm preisgünstig!**1 Karton**

100 Stück, weiß, rund

74947H45 Karton

4,19 / 4,99 €

**1 Karton**

100 Stück, grün, rund

74975H45* Karton

4,37 / 5,20 €

**1 Karton**

100 Stück, rot, rund

74974H45*

Karton

4,37 / 5,20 €

**1 Karton**

100 Stück, blau, rund

74977H45* Karton

4,37 / 5,20 €

**1 Karton**

100 Stück, braun, rund

74978H45* Karton

4,37 / 5,20 €

**1 Karton**

100 Stück, gelb, rund

74973H45* Karton

4,37 / 5,20 €

**1 Karton**

100 Stück, orange, rund

74976H45* Karton

4,37 / 5,20 €

**Box, klein, 300 ml**

Transparent. Maße (H x B x T): 6 x 11 x 8 cm

764478H45* 5 Stück

11,26 / 13,40 €

**12 Stück in Faltschachtel**

weiß, rund

74971H45

0,76 / 0,90 €

**12 Stück in Faltschachtel**

6 Farben je 2 Stück, rund

74972H45*

0,92 / 1,10 €

**Magnetisches Klebeband auf Abroller****Vereinfacht Ihren Alltag**

Magnetisieren Sie Papier oder Materialien in Sekundenschnelle. Ziehen Sie das Magnetband einfach wie Klebefilm aus dem Abroller. Es lässt sich auch rückstandslos wieder entfernen. Dieser praktische Helfer sollte auf keinem Lehrertisch fehlen! 8 Meter Magnetband (19 mm breit, 0,3 mm dick) im praktischen Spender mit Abrisszacken.

78566H45 Stück

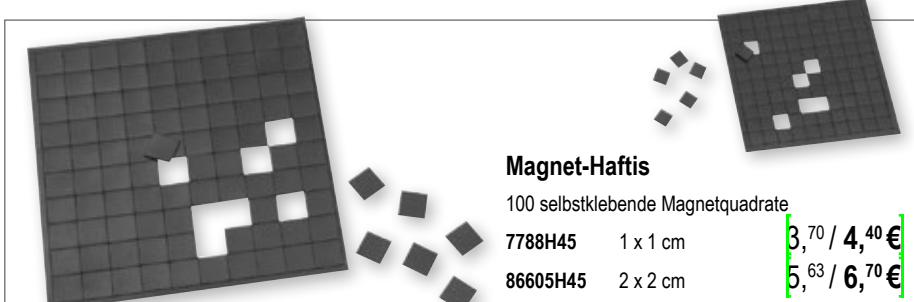
8,07 / 9,60 €
[1 m = € 1,01 / € 1,20]**Magnet-Haftis**

100 selbstklebende Magnetquadrate

7788H45 1 x 1 cm

3,70 / 4,40 €

86605H45 2 x 2 cm

5,63 / 6,70 €



Eigenschaften Stahlemaille:

- magnethaftend
- Verschleißfestigkeit: 25 Jahre Garantie auf Beschreibbarkeit
- kratzfest & schmutzabweisend
- chemikalienbeständig, d. h., auch ein Permanentmarker kann ohne Beschädigung der Oberfläche mit Verdünnung entfernt werden
- bleifrei, umweltfreundlich & recyclingfähig
- hervorragende Wischbarkeit & Sichtbarkeit
- feuerfest & emissionsfrei

Langwandtafeln in Grün, Anthrazit, Schwarz und als Whiteboard

Die Seitenwände des Klassenzimmers sind wertvolle Flächen. Nutzen Sie Langwandtafeln, um mehr Präsentationsfläche für Projektarbeiten und Präsentationen zu erhalten. Die Schreibfläche der Tafel ist aus **Stahlemaille** und **magnethaftend**. Stahlemaille ist ein **hochwertiges** und **langlebiges** Material. Die Tafeln sind mit einem eloxierten Aluminiumrahmen eingefasst und die Ecken sind aus **Sicherheitsgründen** mit Kunststoff abgedeckt. Somit sorgt die Konstruktion für ein edles Design und hervorragende **Stabilität**.

Die Tafel wird inklusive Montagematerial geliefert.

Sichere Aufhängung der Langwandtafeln durch jeweils 2 Fixierungsplatten oben und unten. Diese verhindern ein ungewolltes Aushängen der Tafel.

GS-geprüft vom TÜV Thüringen (Prüfstelle Amstade)

Lieferung stets ohne Deko

83098H45* ohne Ablage ab **140,29 / 166,95 €**

83099H45* mit durchgehender Ablage ab **148,70 / 176,95 €**

Bitte Größe und Farbe angeben!



Smiley-Magnete

Die fröhlichen Smiley-Magnete lassen in jedem Klassen- oder Arbeitszimmer gute Laune aufkommen. Ob zur Markierung oder Befestigung, die Einsatzmöglichkeiten sind vielseitig. Durchmesser 30 mm. Halten 4 Blatt Papier

79513H45 6 Smiley-Magnete **2,69 / 3,20 €**



Ihre Vorteile:

- 4 Farben im Set
- trocken abwischbar
- runde Stiftspitze

Whiteboard-Stifte

Für ein optimales Ergebnis auf Ihrem Whiteboard!

754794H45 **3,03 / 3,60 €**

Fläche (B x H/cm)	Grün (für Kreide) ohne/mit Ablage	Weiß (für Boardmarker) ohne/mit Ablage	Anthrazit (für Kreide) ohne/mit Ablage	Schwarz (für Kreide) ohne/mit Ablage
100 x 70	140,29 / 166,95 € / 148,70 / 176,95 €		158,78 / 188,95 € / 167,18 / 198,95 €	
120 x 90	168,03 / 199,95 € / 176,43 / 209,95 €		186,51 / 221,95 € / 194,92 / 231,95 €	
100 x 100	168,03 / 199,95 € / 176,43 / 209,95 €		186,51 / 221,95 € / 194,92 / 231,95 €	
120 x 100	168,03 / 199,95 € / 176,43 / 209,95 €		195,76 / 232,95 € / 204,16 / 242,95 €	
130 x 100	186,51 / 221,95 € / 194,92 / 231,95 €		219,29 / 260,95 € / 227,69 / 270,95 €	
150 x 100	205,- / 243,95 € / 213,40 / 253,95 €		241,97 / 287,95 € / 250,38 / 297,95 €	
180 x 100	251,22 / 298,95 € / 259,62 / 308,95 €		293,24 / 348,95 € / 301,64 / 358,95 €	
200 x 100	260,46 / 309,95 € / 268,87 / 319,95 €		306,68 / 364,95 € / 315,08 / 374,95 €	
250 x 100	343,66 / 408,95 € / 352,06 / 418,95 €		408,36 / 485,95 € / 416,76 / 495,95 €	
300 x 100	417,61 / 496,95 € / 426,01 / 506,95 €		510,04 / 606,95 € / 518,45 / 616,95 €	
120 x 120	223,49 / 265,95 € / 231,89 / 275,95 €		241,97 / 287,95 € / 250,38 / 297,95 €	
150 x 120	260,46 / 309,95 € / 268,87 / 319,95 €		288,15 / 342,90 € / 296,60 / 352,95 €	
180 x 120	302,48 / 359,95 € / 310,88 / 369,95 €		339,45 / 403,95 € / 347,86 / 413,95 €	
200 x 120	417,61 / 496,95 € / 426,01 / 506,95 €		463,78 / 551,90 € / 472,23 / 561,95 €	
250 x 120	436,09 / 518,95 € / 444,50 / 528,95 €		500,80 / 595,95 € / 509,20 / 605,95 €	
300 x 120	574,75 / 683,95 € / 583,15 / 693,95 €		667,18 / 793,95 € / 675,59 / 803,95 €	
400 x 120	620,97 / 738,95 € / 629,37 / 748,95 €		759,62 / 903,95 € / 767,98 / 913,90 €	



Gleich mitbestellen:

Set mit 100 Pinnadeln

71H45

3,45 / 4,10 €



Langwandtafeln, Kork

GS-geprüft vom TÜV Thüringen (Prüfstelle Amstadt)

83096H45* ohne Ablage

ab 111,72 / 132,95 €

83097H45* mit durchgehender Ablage

ab 130,21 / 154,95 €

Bitte Größe angeben!

Fläche (B x H/cm)	Kork (pinnen) ohne Ablage	Kork (pinnen) mit Ablage
100 x 70	111,72 / 132,95 €	130,21 / 154,95 €
120 x 90	135,25 / 160,95 €	153,74 / 182,95 €
100 x 100	135,25 / 160,95 €	153,74 / 182,95 €
120 x 100	139,45 / 165,95 €	157,94 / 187,95 €
130 x 100	144,50 / 171,95 €	162,98 / 193,95 €
150 x 100	162,98 / 193,95 €	181,47 / 215,95 €
180 x 100	204,16 / 242,95 €	222,65 / 264,95 €
200 x 100	213,40 / 253,95 €	231,89 / 275,95 €
250 x 100	259,62 / 308,95 €	278,11 / 330,95 €
300 x 100	352,06 / 418,95 €	370,55 / 440,95 €
120 x 120	153,74 / 182,95 €	172,23 / 204,95 €
150 x 120	181,47 / 215,95 €	199,96 / 237,95 €
180 x 120	209,20 / 248,95 €	227,69 / 270,95 €
200 x 120	227,69 / 270,95 €	246,18 / 292,95 €
250 x 120	296,60 / 352,95 €	314,29 / 374,95 €
300 x 120	389,03 / 462,95 €	406,72 / 484,95 €



MONTAGE

Sichere Aufhängung der Langwandtafeln durch jeweils 2 Fixierungsplatten oben und unten. Diese verhindern ein ungewolltes Aushängen der Tafel.

LINEATUR 1

1. Schuljahr 4 : 5 : 4 : 2 cm

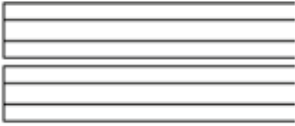

LINEATUR 2

2. Schuljahr 3 : 4 : 3 : 2 cm



LINEATUR 3

3. Schuljahr 8 : 3,5 : 8 cm



LINEATUR 4

ab 4. Schuljahr 10 cm



LINEATUR K 5

Karo 5 cm

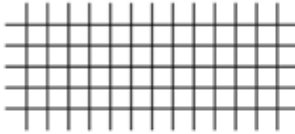

LINEATUR K 10

Karo 10 cm

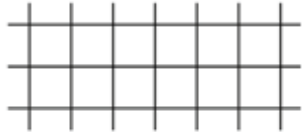

LINEATUR MUSIK

Notenlinien 2,5 cm



LINEATUR ORFF

Notenlinie ORFF 5 : 5 : 5 : 5 cm



LINEATUR KK 5

Kreuzkaro 5 cm



LINEATUR STENO

Einheitskurzschrift 4 cm

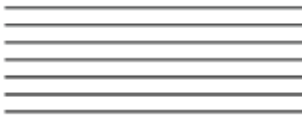

LINEATUR KK 10

Kreuzkaro 10 cm



Standardmäßig liefern wir alle Tafeln ohne Lineatur!

Abweichend davon können Sie die Tafel komplett liniert bestellen oder auch für jede Fläche eine eigene Lineatur festlegen. Sie können für jede der folgenden Tafelflächen eine individuelle Lineatur festlegen.

Demontage und Entsorgung zum Endpreis

755697H45** Demontage und Entsorgung Standardtafel	209, ²⁴ / 249,- €
755699H45* Demontage und Entsorgung Pylonen-Doppeltafel	293, ²⁸ / 349,- €
755700H45* Demontage Standardtafel	115, ⁹² / 137, ⁹⁵ €
755701H45* Demontage Pylonen-Doppeltafel	171, ³⁹ / 203, ⁹⁵ €
755702H45* Demontage und Entsorgung Langwandtafel (bis 200 cm)	92, ³⁹ / 109, ⁹⁵ €
755703H45* Demontage und Entsorgung Langwandtafel (bis 400 cm)	138, ⁶¹ / 164, ⁹⁵ €

Lineatur-Farben

Lineaturen für grüne, blaue und anthrazitfarbene Tafeln

Lineaturen sind weiß. Nur eine Ausnahme: Kreuzkaro ist dunkelgrau

755704H45*	Lineatur 1	1. Schuljahr, 4 : 5 : 4 : 2 cm
755707H45*	Lineatur 2	2. Schuljahr, 3 : 4 : 3 : 2 cm
755714H45*	Lineatur 3	3. Schuljahr, 8 : 3,5 : 8 cm
755716H45*	Lineatur 4	ab 4. Schuljahr, 10 cm
755718H45*	Lineatur K 5	Karo, 5 cm
755720H45*	Lineatur K 10	Karo, 10 cm
755722H45*	Lineatur Musik	Notenlinien, 2,5 cm
755724H45*	Lineatur Orff	Notenlinien Orff, 5 : 5 : 5 : 5 cm
755728H45*	Lineatur KK 5	Kreuzkaro, 5 cm
757301H45*	Lineatur KK 10	Kreuzkaro, 10 cm
755726H45*	Lineatur Steno	Einheitskurzschrift, 4 cm

pro m² je 23,⁹⁵ / 28,⁵⁰ €



Haben Sie noch Fragen?
Ich berate Sie gerne!

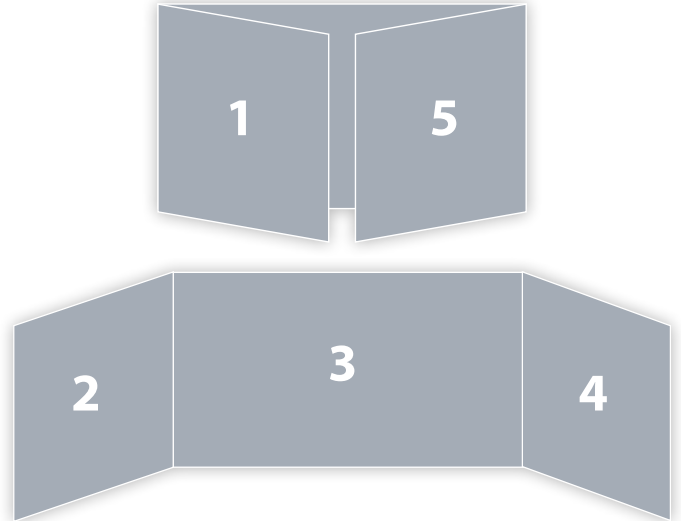

Bitte bestellen Sie Lineaturen wie in folgendem Beispiel:

- 83292H45 Klapp-Schiebetafel
- 755718H45 Lineatur K 5 (Karo 5 cm) für Flächen 1 und 5
- 755716H45 Lineatur 4 (ab 4. Schuljahr, 10 cm) für Flächen 2, 3, 4

Sie erhalten dann eine Klapp-Schiebetafel, die Außenflächen der Flügel kariert, die Innenflächen und die Mittelfläche liniert.

Montage zum Endpreis

756972H45*	Montage Leichtbauwand	108, ⁴⁰ / 129,- €
756973H45*	Montage Doppelpylone an Leichtbauwand	156, ³⁰ / 186,- €
756974H45*	Montage Projektionsfläche an Leichtbauwand	72, ²⁷ / 86,- €
756975H45*	Montage Drehgestelltafel	55, ⁴² / 65, ⁹⁵ €
756976H45*	Montage Langwandtafel bis 200 cm (Höhe max. 120 cm)	55, ⁴² / 65, ⁹⁵ €
756977H45*	Montage Langwandtafel ab 201 cm (bis max. 400 x 120 cm)	78, ¹¹ / 92, ⁹⁵ €
756978H45*	Montage Bilderklemmleiste / lfm.	18, ⁴⁹ / 22,- €

Lineatur-Farben

Lineaturen für weiße Tafeln

Lineaturen sind schwarz. Nur eine Ausnahme: Kreuzkaro ist hellgrau

755705H45*	Lineatur 1	1. Schuljahr, 4 : 5 : 4 : 2 cm
755712H45*	Lineatur 2	2. Schuljahr, 3 : 4 : 3 : 2 cm
755715H45*	Lineatur 3	3. Schuljahr, 8 : 3,5 : 8 cm
755717H45*	Lineatur 4	ab 4. Schuljahr, 10 cm
755719H45*	Lineatur K 5	Karo, 5 cm
755721H45*	Lineatur K 10	Karo, 10 cm
755723H45*	Lineatur Musik	Notenlinien, 2,5 cm
755725H45*	Lineatur Orff	Notenlinien Orff, 5 : 5 : 5 : 5 cm
755729H45*	Lineatur KK 5	Kreuzkaro, 5 cm
757302H45*	Lineatur KK 10	Kreuzkaro, 10 cm
755727H45*	Lineatur Steno	Einheitskurzschrift, 4 cm

pro m² je 60,⁹² / 72,⁵⁰ €

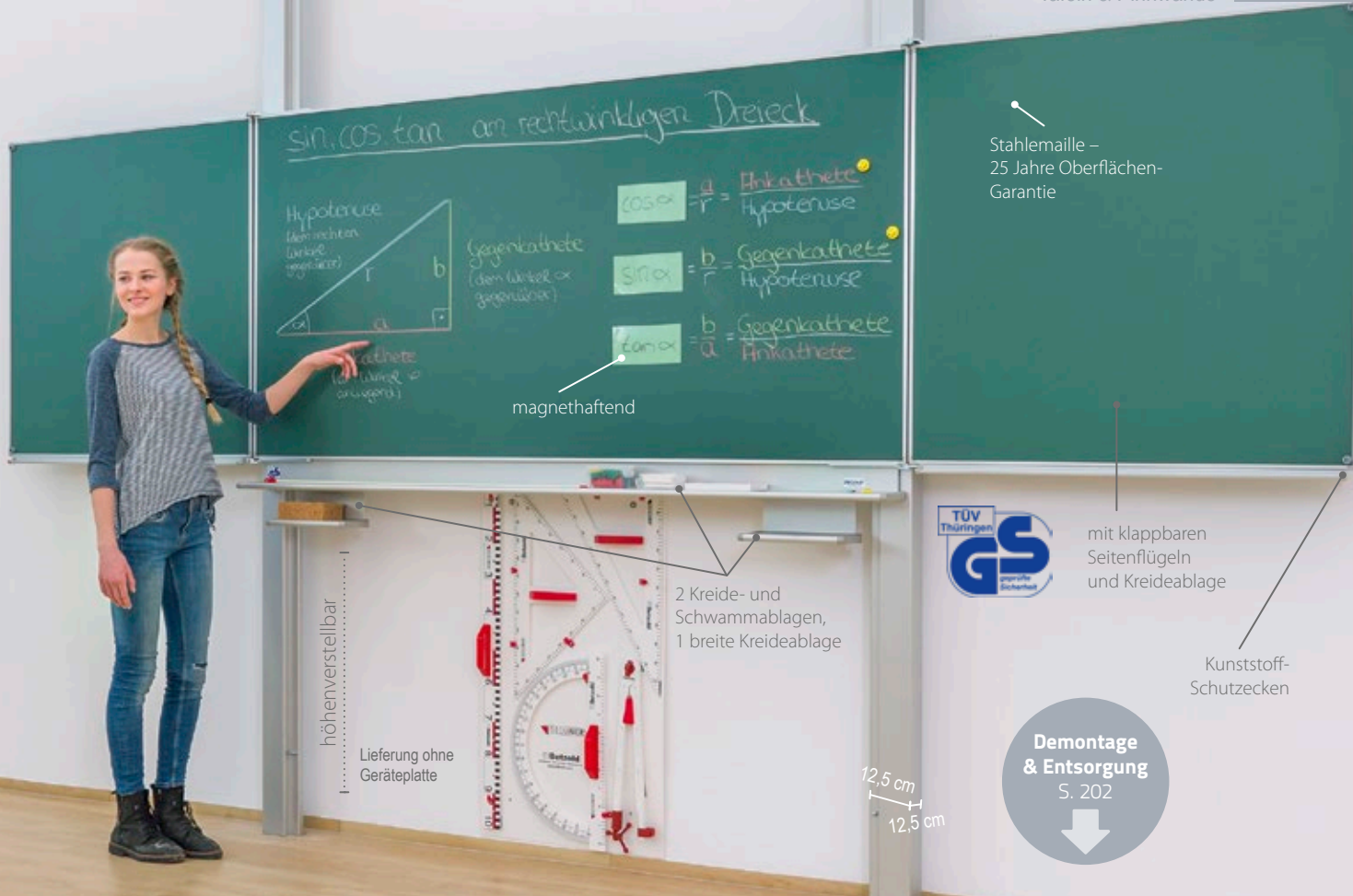

Pylonen-Klappschiebetafel

Nutzen Sie den Raum vom Fußboden bis zur Decke. Mit der Pylonentafel ist das kein Problem. Insbesondere Kinder können die Tafel auf die **gewünschte Schreibhöhe** herunterfahren. Die Pylonentafel ist ebenfalls im Sinne der Inklusion für Personen im Rollstuhl geeignet, da die Tafel bis kurz vor den Boden herunterfahrbar ist. Des Weiteren können **Erwachsene problemlos** an der Tafel stehen, ohne krumm stehen zu müssen, weil die Tafel hoch genug zu schieben ist. Für alle ist etwas dabei. Die Pylonen-Klappschiebetafel eignet sich perfekt für alle Klassen- und Seminarräume und mit weißer Stahlmailleoberfläche sogar für EDV-Räume. Die Schreibfläche der Tafel ist aus dem hochwertigen und langlebigen Material **Stahlmaille** gefertigt. Somit ist diese auch **magnethaftend**. Außerdem sind an der Tafel eine abgerundete, **breite Kreideablage** und eine **doppelte Schwammablage** mit **Sicherheitskantenschutz** befestigt, um ein komfortables Arbeiten zu ermöglichen. Die Tafelfläche kann man **superleise** und sehr **leicht** hoch und runter bewegen. Lehrkräfte und Lernende arbeiten in

einer ergonomisch sinnvollen Arbeitshöhe. Außerdem können die zwei äußeren Tafelflügel einfach aus- und eingeklappt werden, wodurch die Schreibfläche variabel ist. Oberkante der Tafel, wenn sie ganz oben ist: ca. 290 cm
 Unterkante der Tafel, wenn diese nach ganz unten geschoben ist: ca. 12 cm vom Boden
 Die ausgeklügelte Höhenverstellung arbeitet mit **Gegenzug und Präzisionsrollenketten**. Pylonen-Höhe: 290 cm, Pylonen-Maße: 12,5 x 12,5 cm, Pylonen-Farbe: Lichtgrau
 Tafel befindet sich vor der Pylone. Mindesthöhe: 240 cm für Pylonentafel, Maximalhöhe ca. 290 cm, auf Anfrage: auch höhere Säulen
 Auf die Schreiboberfläche Stahlmaille gewährt der Hersteller eine Garantie von 25 Jahren. GS-geprüft vom TÜV Thüringen (Prüfstelle Arnstadt). Lieferung ohne Deko
83291H45* + Größe + Farbe ab **1.015,¹³ / 1.208,- €**
Bitte Größe, Raumhöhe, Wandbeschaffenheit und Farbe angeben! Lieferung frei Verwendungsstelle

Mittelfläche (B x H/cm)	Flügel (B x H/cm)	Grün (für Kreide)	Whiteboard (für Boardmarker)	Blau (für Kreide)	Anthrazit (für Kreide)
150 x 100	75 x 100	je 1.015, ¹³ / 1.208,- €		je 1.052, ¹⁰ / 1.252,- €	
150 x 120	75 x 120	je 1.070, ⁵⁹ / 1.274,- €		je 1.126, ⁰⁵ / 1.340,- €	
200 x 100	100 x 100	je 1.057, ¹⁴ / 1.258,- €		je 1.121, ⁸⁵ / 1.335,- €	
200 x 120	100 x 120	je 1.181, ⁵¹ / 1.406,- €		je 1.251, ²⁶ / 1.489,- €	
200 x 150	100 x 150	je 1.569, ⁷⁵ / 1.868,- €			

Ablagesystem und Stopper



Bitte Farbe wählen:

Grün

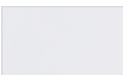
Weiß

Blau

Anthrazit



MONTAGE an festem Mauerwerk inklusive!



Für alle anderen Wandbeschaffenheiten behalten wir uns eine Material- und Aufwandspauschale vor. Lieferung frei Verwendungsstelle
 Lineaturen werden gesondert berechnet, s. S. 202

Versandkosten: 5,⁸⁰ / 6,⁹⁰ € – Versandkosten Flexeo®-Möbel: 30,- / 35,⁷⁰ € pro Möbelstück



max. 290 cm



min. 12 cm bis zum Boden



Pylonen-Einflächentafel

Nutzen Sie den **Raum vom Fußboden bis zur Decke**. Mit der Pylontafel ist das kein Problem. Insbesondere Kinder können die Tafel auf die **gewünschte Schreibhöhe** herunterfahren. Die Pylontafel ist ebenfalls im Sinne der Inklusion für Personen im Rollstuhl geeignet, da die Tafel bis kurz vor den Boden herunterfahrbar ist. Des Weiteren können **Erwachsene problemlos** an der Tafel schreiben, ohne krumm stehen zu müssen, weil die Tafel hoch genug zu schieben ist. Für alle ist etwas dabei.

Die Pylonen-Einflächentafel eignet sich perfekt für alle Klassen- sowie Seminarräume und mit weißer Stahlemaileoberfläche sogar für EDV-Räume. Die Schreibfläche der Tafel ist aus dem hochwertigen und langlebigen Material **Stahlemaile** gefertigt. Somit ist diese auch **magnethaftend**. Außerdem ist an der Tafel eine abgerundete **Kreideablage** an der kompletten Tafelbreite mit **Sicherheitskantenschutz** befestigt, um ein komfortables Arbeiten zu ermöglichen. Die Tafelfläche kann man **superleise** und sehr **leicht** hoch und runter bewegen. Lehrkräfte und Lernende arbeiten in einer **ergonomisch** sinnvollen Arbeitshöhe.

Höhe der Tafel, wenn sie ganz oben ist: ca. 290 cm

Höhe der Tafel, wenn diese nach ganz unten geschoben ist: ca. 12 cm vom Boden

Die ausgeklügelte Höhenverstellung arbeitet mit **Gegenzug und Präzisionsrollenkettchen**. Lieferung ohne Deko. Auf die Schreiboberfläche Stahlemaile gewähren wir eine Garantie von 25 Jahren. GS-geprüft vom TÜV Thüringen (Prüfstelle Arnstadt)

Pylonen-Höhe: 290 cm

Pylonen-Maße: 12,5 x 12,5 cm, Pylonen-Farbe: Lichtgrau

Tafel befindet sich vor der Pylone. Mindesthöhe: 240 cm für Pylontafel, Maximalhöhe ca. 290 cm, auf Anfrage: auch höhere Säulen

Tafel läuft zwischen den Pylonen, d. h. Tafelmaß + 12,5 + 12,5 cm

83693H45* + Größe + Farbe ab **913,⁴⁵ / 1.087,- €**

Bitte Größe, Farbe, Raumhöhe & Wandbeschaffenheit angeben!

Lieferung frei Verwendungsstelle

MONTAGE an festem Mauerwerk inklusive!



Für alle anderen Wandbeschaffenheiten behalten wir uns eine Material- und Aufwandspauschale vor. Lieferung frei Verwendungsstelle. Lineaturen werden gesondert berechnet, s. S. 202

Stifteablage und Magnethaftung

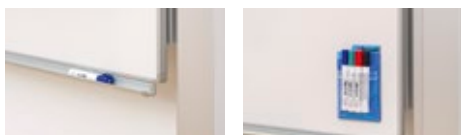

Bitte Farbe wählen:



Fläche (B x H/cm)	Grün (für Kreide)	Whiteboard (für Boardmarker)	Blau (für Kreide)	Anthrazit (für Kreide)
200 x 100	je 913, ⁴⁵ / 1.087,- €		je 931, ⁹³ / 1.109,- €	
200 x 120	je 922, ⁶⁹ / 1.098,- €		je 946, ²² / 1.126,- €	
250 x 100	je 959, ⁶⁶ / 1.142,- €		je 987, ³⁹ / 1.175,- €	
250 x 120	je 996, ⁶⁴ / 1.186,- €		je 1.029, ⁴¹ / 1.225,- €	
300 x 100	je 996, ⁶⁴ / 1.186,- €		je 1.029, ⁴¹ / 1.225,- €	
300 x 120	je 1.089, ⁰⁸ / 1.296,- €		je 1.135, ²⁹ / 1.351,- €	
400 x 100	je 1.144, ⁵⁴ / 1.362,- €		je 1.200, ⁰⁰ / 1.428,- €	
400 x 120	je 1.190, ⁷⁶ / 1.417,- €		je 1.255, ⁴⁶ / 1.494,- €	

Stellvarianten

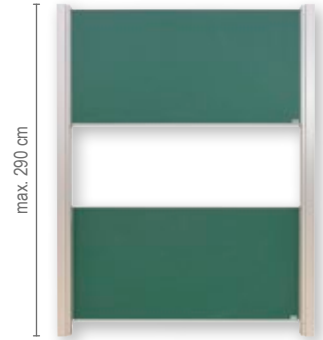

max. 290 cm



12 cm bis zum Boden

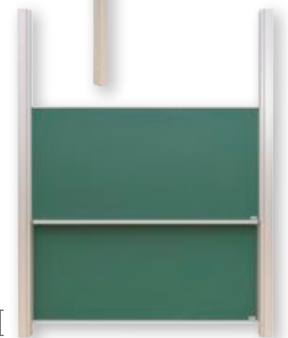

Kreideablage und Magnethaftung



höhenverstellbar

Stahlemaille –
25 Jahre Ober-
flächen-Garantie

magnethaftend

1 Kreideablage
auf Tafelbreite

Pylonen-Doppeltafel

Nutzen Sie den **Raum vom Fußboden bis zur Decke**. Mit der Pylonentafel ist das kein Problem. Insbesondere Kinder können die Tafel auf die **gewünschte Schreibhöhe** herunterfahren. Die Pylonentafel ist ebenfalls im Sinne der Inklusion für Personen im Rollstuhl geeignet, da die Tafel bis kurz vor den Boden herunterfahrbar ist. Des Weiteren können **Erwachsene problemlos** an der Tafel schreiben, ohne krumm stehen zu müssen, weil die Tafel hoch genug zu schieben ist. Für alle ist etwas dabei. Die Pylonen-Doppeltafel eignet sich perfekt für alle Klassen- sowie Seminarräume und mit weißer Stahlemailleoberfläche sogar für EDV-Räume. Die Schreibfläche der Tafel ist aus dem hochwertigen und langlebigen Material **Stahlemaille** gefertigt. Somit ist diese auch **magnethaftend**. Außerdem ist an der Tafel eine abgerundete **Kreideablage** an der kompletten Tafelbreite mit **Sicherheitskantenschutz** befestigt, um ein komfortables Arbeiten zu ermöglichen. Die Tafelfläche kann man **superleise** und sehr **leicht** hoch und runter bewegen. Lehrkräfte und Lernende arbeiten in einer **ergonomisch** sinnvollen Arbeitshöhe.

Höhe der Tafel, wenn sie ganz oben ist: ca. 290 cm

Höhe der Tafel, wenn diese nach ganz unten geschoben ist: ca. 12 cm vom Boden

Die ausgeklügelte Höhenverstellung arbeitet mit **Gegenzug und Präzisionsrollenkettchen**. Lieferung ohne Deko. Auf die Schreiboberfläche Stahlemaille gewähren wir eine Garantie von 25 Jahren. GS-geprüft vom TÜV Thüringen (Prüfstelle Arnstadt)

Pylonen-Höhe: 290 cm

Pylonen-Maße: 12,5 x 12,5 cm, Pylonen-Farbe: Lichtgrau

Tafel befindet sich vor der Pylone. Mindesthöhe: 240 cm für Pylonentafel, Maximalhöhe ca. 290 cm, auf Anfrage: auch höhere Säulen

Tafel läuft zwischen den Pylonen, d. h. Tafelmaß + 12,5 + 12,5 cm

83694H45* + Größe + Farbe

ab **1.421,⁸⁵ / 1.692,- €****Bitte Größe, Farbe, Raumhöhe & Wandbeschaffenheit angeben!**

Lieferung frei Verwendungsstelle

Fläche (B x H/cm)	Grün (für Kreide)	Whiteboard (für Boardmarker)	Blau (für Kreide)	Anthrazit (für Kreide)
200 x 100	je 1.421,⁸⁵ / 1.692,- €		je 1.458, ⁸² / 1.736,- €	
200 x 120	je 1.440, ³⁴ / 1.714,- €		je 1.486, ⁵⁵ / 1.769,- €	
250 x 100	je 1.515, ²⁹ / 1.802,- €		je 1.569, ⁷⁵ / 1.868,- €	
250 x 120	je 1.588, ²⁴ / 1.890,- €		je 1.652, ⁹⁴ / 1.967,- €	
300 x 100	je 1.588, ²⁴ / 1.890,- €		je 1.652, ⁹⁴ / 1.967,- €	
300 x 120	je 1.773, ¹¹ / 2.110,- €		je 1.865, ⁵⁵ / 2.220,- €	
400 x 100	je 1.884, ⁰³ / 2.242,- €		je 1.994, ⁹⁶ / 2.374,- €	
400 x 120	je 1.976, ⁴⁷ / 2.352,- €		je 2.105, ⁸⁸ / 2.506,- €	

Bitte Farbe wählen:

MONTAGE an festem Mauerwerk
inklusive!

Für alle anderen Wandbeschaffenheiten behalten wir uns eine Material- und Aufwandspauschale vor. Lieferung frei Verwendungsstelle. Lineaturen werden gesondert berechnet, s. S. 202

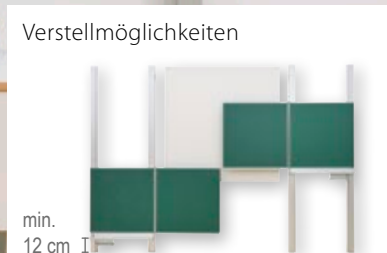

1· Pylonen-Doppelklappschiebetafel

Die **perfekte Raumnutzung**. Nutzen Sie einerseits mit der Projektionsfläche die Wand, um mit Beamer, Objektkamera oder Overheadprojektor Unterrichtsmaterial zu präsentieren, und genießen Sie andererseits die Vorteile einer Pylonen-Doppelklappschiebetafel.

Der **Raum vom Fußboden bis zur Decke** kann vollständig genutzt werden. Mit der Pylontafel ist das kein Problem. Insbesondere Kinder können die Tafel auf die **gewünschte Schreibhöhe** herunterfahren. Die Pylontafel ist ebenfalls im Sinne der Inklusion für Personen im Rollstuhl geeignet, da die Tafel bis kurz vor den Boden herunterfahrbar ist. Des Weiteren können **Erwachsene problemlos** an der Tafel schreiben, ohne krumm stehen zu müssen, weil die Tafel hoch genug zu schieben ist. Für alle ist etwas dabei. Die Konstruktion besteht aus vertikal verschiebbaren, in Pylonen nebeneinander, unabhängig voneinander geführten Tafeln mit insgesamt sechs Schreibflächen, wodurch die Tafelflächen individuell genutzt werden können.

Die Pylonen-Doppelklappschiebetafel eignet sich perfekt für alle Klassen- sowie Seminarräume und mit weißer Stahlemailleoberfläche sogar für EDV-Räume. Die Schreibfläche der Tafel ist aus dem hochwertigen und langlebigen Material **Stahlemaille** gefertigt. Somit ist diese auch **magnethaftend**. Außerdem sind an der Tafel abgerundete **Kreideablagen auf der gesamten Tafelbreite** und **zwei Schwammablagen mit Sicherheitskantenschutz** befestigt, um ein komfortables Arbeiten zu ermöglichen. Die Tafelfläche kann man **superleise** und **sehr leicht** hoch und runter bewegen. Lehrkräfte und Lernende arbeiten in einer **ergonomisch** sinnvollen Arbeitshöhe. Außerdem können die zwei äußeren Tafelflügel einfach aus- und eingeklappt werden, wodurch die Schreibfläche variabel ist. Lieferung ohne Deko

Höhe der Tafel, wenn sie ganz oben ist: ca. 290 cm

Höhe der Tafel, wenn diese nach ganz unten geschoben ist: ca. 12 cm vom Boden

Die ausgeklügelte Höhenverstellung arbeitet mit **Gegenzug und Präzisionsrollenkett**. Auf die Schreiboberfläche Stahlemaille gewähren wir eine Garantie von 25 Jahren. GS-geprüft vom TÜV Thüringen (Prüfstelle Arnstadt)

Pylonen-Höhe: 290 cm

Pylonen-Maße: 12,5 x 12,5 cm, Pylonen-Farbe: Lichtgrau

Tafel befindet sich vor der Pylone. Mindesthöhe: 240 cm für Pylontafel, Maximalhöhe ca. 290 cm, auf Anfrage: auch höhere Säulen

839295H45* + Größe + Farbe ab **1.672,²⁷ / 1.990,- €**

Bitte Größe, Farbe, Raumhöhe & Wandbeschaffenheit angeben!

Lieferung frei Verwendungsstelle

2· Projektionsfläche

Die Oberfläche der Tafel ist aus dem **hochwertigen und langlebigen** Material Stahlemaille gefertigt. Die ideale Oberflächenbeschaffenheit der Projektionstafel ist **mattweiß** und **reflektiert das Licht optimal**, ohne zu blenden. Es entstehen intensive und klare Farben. Die weiße Projektionsfläche ist mit einem eloxierten Aluminiumrahmen eingefasst und die Ecken sind aus **Sicherheitsgründen** mit Kunststoff abgedeckt. Somit sorgt die Konstruktion für ein edles Design und hervorragende **Stabilität**.

83760H45* + Größe ab **283,¹⁹ / 337,- €**

Fläche (cm)	Projektionsfläche
130 x 130	283,¹⁹ / 337,- €
150 x 150	338,⁶⁶ / 403,- €
180 x 180	434,⁴⁵ / 517,- €

Bitte Farbe wählen:



MONTAGE an festem Mauerwerk inklusive!



Für alle anderen Wandbeschaffenheiten behalten wir uns eine Material- und Aufwandspauschale vor. Lieferung frei Verwendungsstelle
Lineaturen werden gesondert berechnet, s. S. 202

Fläche (B x H/cm)	Grün (für Kreide)	Whiteboard (für Boardmarker)	Blau (für Kreide)	Anthrazit (für Kreide)
100 x 100	je 1.672,²⁷ / 1.990,- €		je 1.700, ⁰⁰ / 2.023,- €	
100 x 120	je 1.884,⁸⁷ / 2.243,- €		je 1.917, ⁶⁵ / 2.282,- €	

Ablagesystem und Stopper



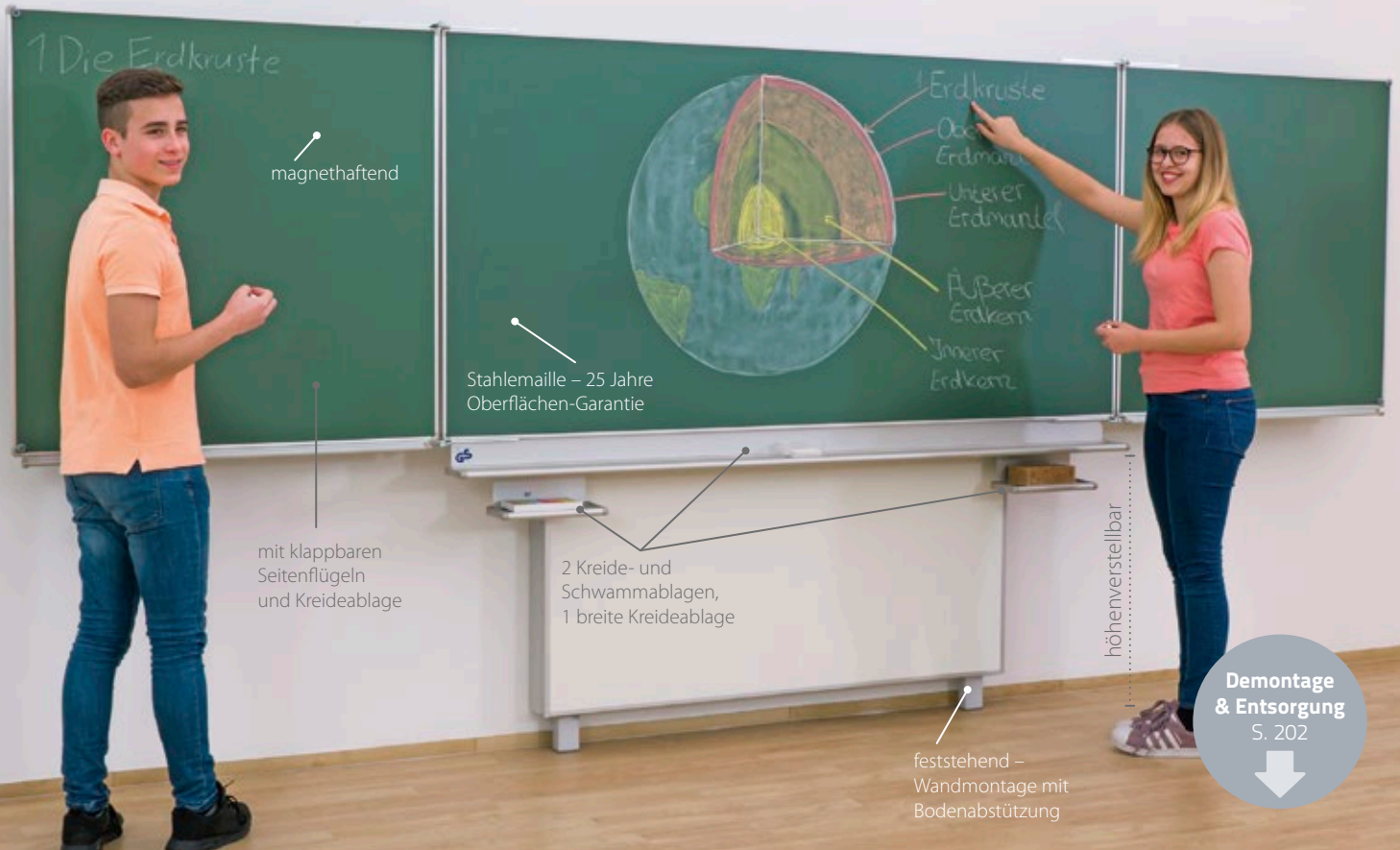

Gestell-Klappschiebetafel – feststehend, Wandmontage mit Bodenabstützung

Die Gestell-Klappschiebetafel eignet sich perfekt für alle Schularten, Klassen- sowie Seminarräume und mit weißer Stahlemaileoberfläche sogar für EDV-Räume – sie wird zu einem zentralen Punkt des Raumes. Die Schreibfläche der Tafel ist aus dem hochwertigen und langlebigen Material **Stahlemaile** gefertigt. Somit ist diese auch **magnethaftend**. Außerdem sind an der Tafel eine abgerundete, **breite Kreideablage** und eine **doppelte Schwammablage** mit **Sicherheitskantenschutz** befestigt, um ein komfortables Arbeiten zu ermöglichen. Die Tafelfläche kann man **superleise** und sehr **leicht** hoch und runter bewegen. Lehrkräfte und Lernende arbeiten in einer **ergonomisch** sinnvollen Arbeitshöhe. Außerdem können die zwei äußeren Tafelflügel einfach aus- und eingeklappt werden, wodurch die Schreibfläche variabel ist.

Höhe der Tafel, wenn sie ganz oben ist: siehe Abbildung
Höhe der Tafel, wenn diese nach ganz unten geschoben ist: siehe Abbildung
Die Bodenabstützung leitet das Gewicht der Tafel ab und sorgt zusätzlich zu den Wandankern für erhöhte **Standsicherheit**. Die ausgeklügelte Höhenverstellung arbeitet mit **Gegenzug und Präzisionsrollenketten**. Lieferung ohne Deko
Auf die Schreiboberfläche Stahlemaile gewähren wir eine Garantie von 25 Jahren.
GS-geprüft vom TÜV Thüringen (Prüfstelle Arnstadt)

83292H45* + Größe + Farbe

Bitte Größe und Farbe angeben!

ab **1.062,¹⁸ / 1.264,- €**

Lieferung frei Verwendungsstelle

Mittelfläche (B x H/cm)	Flügel (B x H/cm)	Grün (für Kreide)	Whiteboard (für Boardmarker)	Blau (für Kreide)	Anthrazit (für Kreide)
200 x 100	100 x 100	je 1.062,¹⁸ / 1.264,- €		je 1.126, ⁸⁹ / 1.341,- €	
200 x 120	100 x 120	je 1.228, ⁵⁷ / 1.462,- €		je 1.298, ³² / 1.545,- €	
200 x 150	100 x 150	je 1.570, ⁵⁹ / 1.869,- €			

Bitte Farbe wählen:



Grün

Weiß

Blau

Anthrazit

MONTAGE an festem Mauerwerk inklusive!



Für alle anderen Wandbeschaffenheiten behalten wir uns eine Material- und Aufwandspauschale vor.
Lieferung frei Verwendungsstelle
Lineaturen werden gesondert berechnet, s. S. 202



Ablagesystem und Stopper

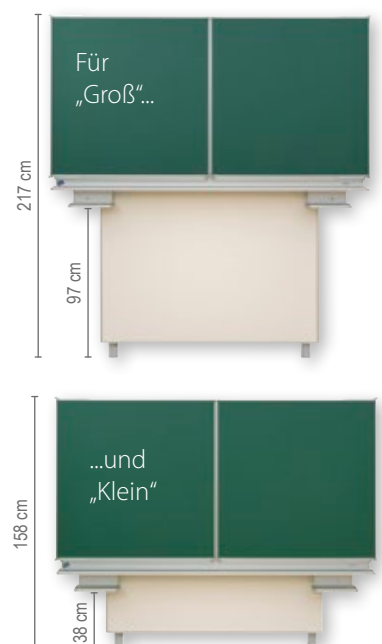

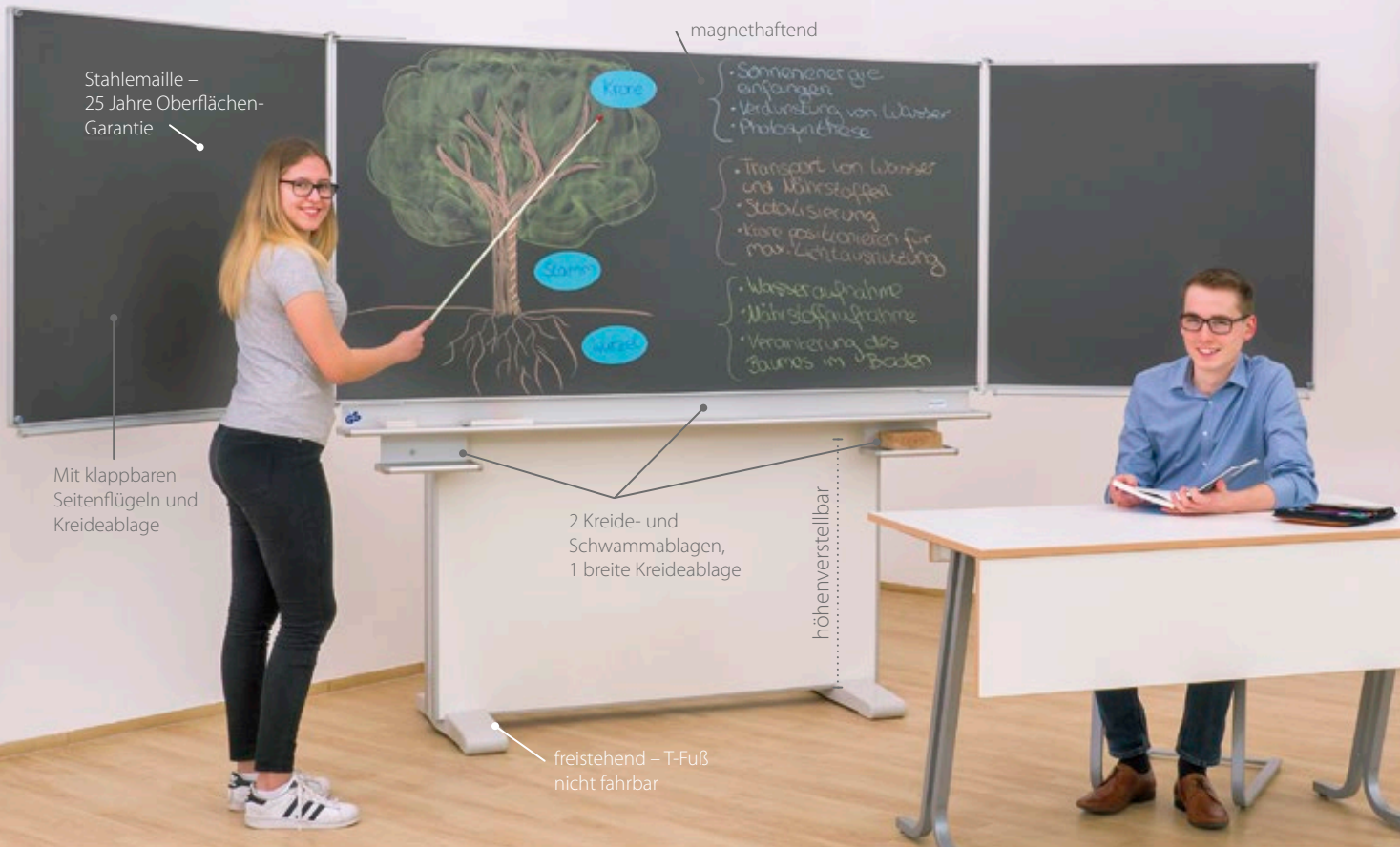

Gestell-Klappschiebetafel, freistehend

Flexibilität ist im Klassenraum heute alles. Wer weiß schon, wie morgen die Möblierung angeordnet ist. Möglicherweise wird der Raum auch künftig ganz anders genutzt. Bleiben Sie so flexibel. Die freistehende Tafel kann jederzeit versetzt werden und steht trotzdem **sicher und beständig**. Die Tafel ist **freistehend** und kann daher auch in der Mitte eines Raumes aufgebaut werden. Wo die Tragfähigkeit der Wände nicht ausreicht (z. B. bei Leichtbauwänden), werden freistehende Klappschiebetafeln verwendet. Die Gestell-Klappschiebetafel eignet sich perfekt für alle Schularten, Klassen- sowie Seminarräume und mit weißer Stahlemaileoberfläche sogar für EDV-Räume. Die Schreibfläche der Tafel ist aus dem hochwertigen und langlebigen Material **Stahlemaile** gefertigt. Somit ist diese auch **magnethaftend**. Außerdem sind an der Tafel eine abgerundete, **breite Kreideablage** und eine **doppelte Schwammablage** mit **Sicherheitskantenschutz** befestigt, um ein komfortables Arbeiten zu ermöglichen. Die

Tafelfläche kann man **superleise** und sehr **leicht** hoch und runter bewegen. Lehrkräfte und Lernende arbeiten in einer **ergonomisch** sinnvollen Arbeitshöhe. Außerdem können die zwei äußeren Tafelflügel einfach aus- und eingeklappt werden. Lieferung ohne Deko

Höhe der Tafel, wenn sie ganz oben ist: siehe Abbildung
 Höhe der Tafel, wenn diese nach ganz unten geschoben ist: siehe Abbildung
 Die ausgeklügelte Höhenverstellung arbeitet mit **Gegenzug und Präzisionsrollenkett**. Auf die Schreiboberfläche Stahlemaile gewähren wir eine Garantie von 25 Jahren.

GS-geprüft vom TÜV Thüringen (Prüfstelle Arnstadt)

83293H45* + Größe + Farbe

Bitte Größe und Farbe angeben!

ab **1.163,⁸⁷ / 1.385,- €**
 Lieferung frei Verwendungsstelle

Mittelfläche (B x H/cm)	Flügel (B x H/cm)	Grün (für Kreide)	Whiteboard (für Boardmarker)	Blau (für Kreide)	Anthrazit (für Kreide)
150 x 100	75 x 100	je 1.163,⁸⁷ / 1.385,- €		je 1.200, ⁸⁴ / 1.429,- €	
200 x 100	100 x 100	je 1.256, ³⁰ / 1.495,- €		je 1.321, ⁰¹ / 1.572,- €	



Lieferung frei Verwendungsstelle, Lineaturen werden gesondert berechnet, s. S. 202

Bitte Farbe wählen:



Ablagesystem und Stopper



Eigenschaften Stahlemaile:

- magnethaftend
- Verschleißfestigkeit: 25 Jahre Garantie auf Beschreibbarkeit
- kratzfest & schmutzabweisend
- chemikalienbeständig, d. h., auch ein Permanentmarker kann ohne Beschädigung der Oberfläche mit Verdünnung entfernt werden
- bleifrei, umweltfreundlich & recyclingfähig
- hervorragende Wischbarkeit & Sichtbarkeit
- feuerfest & emissionsfrei





Stahlemaile – 25 Jahre Oberflächen-Garantie

mit klappbaren Seitenflügeln und Kreideablage

magnethaftend

2 Kreide- und Schwammablagen, 1 breite Kreideablage

höhenverstellbar

4 Schwerlast-Doppelrollen, 2 von 4 feststellbar

Demontage & Entsorgung S. 202

Gestell-Klappschiebetafel, fahrbar

Wo **Flexibilität** benötigt wird oder in Räumen, in denen die Tragfähigkeit nicht ausreicht (z. B. bei Leichtbauwänden), werden freistehende Klapp-Schiebetafeln verwendet. Sie eignen sich perfekt für alle Schularten, Klassen- sowie Seminarräume und mit weißer Stahlemaileoberfläche sogar für EDV-Räume. Dank der **leichtgängigen Höhenverstellung** passen sich die Tafeln immer auf die optimale Schreibhöhe an. Die Schreibfläche der Tafel ist aus **Stahlemaile** und somit **magnethaftend**. Außerdem sind an der Tafel eine abgerundete, **breite Kreideablage** und eine **doppelte Schwammablage** mit Sicherheitskantenschutz befestigt. Die großzügige Kreideablage bietet genügend Ablagefläche für Kreide, Magnete, Zeigestab oder Tafeltuch. Die nassen Schwämme bewahren Sie in den **separaten Schwammablagen** auf. Somit vermisch sich das Wasser des Schwamms nicht mit der Kreide. Durch die besonders **leichtlaufenden**

kugelgelagerten Schwerlast-Doppelrollen bewegen Sie die Tafel schnell an ihren Einsatzort. Außerdem können die zwei äußeren Tafelflügel einfach aus- und eingeklappt werden, wodurch die Schreibfläche variabel ist. Lieferung ohne Deko Höhe der Tafel, wenn sie ganz oben ist: siehe Abbildung Höhe der Tafel, wenn diese nach ganz unten geschoben ist: siehe Abbildung Die ausgeklügelte Höhenverstellung arbeitet mit **Gegenzug und Präzisionsrollenkett**en. Auf die Schreiboberfläche Stahlemaile gewähren wir eine Garantie von 25 Jahren. GS-geprüft vom TÜV Thüringen (Prüfstelle Arnstadt)

83294H45* + Größe + Farbe

ab **1.218,⁴⁹ / 1.450,- €**

Bitte Größe und Farbe angeben!

Mittelfläche (B x H/cm)	Flügel (B x H/cm)	Grün (für Kreide)	Whiteboard (für Boardmarker)	Blau (für Kreide)	Anthrazit (für Kreide)
150 x 100	75 x 100	je 1.218,⁴⁹ / 1.450,- €		je 1.255, ⁴⁶ / 1.494,- €	
200 x 100	100 x 100	je 1.310, ⁹² / 1.560,- €		je 1.375, ⁶³ / 1.637,- €	



Lieferung frei Verwendungsstelle, Lineaturen werden gesondert berechnet, s. S. 202

Bitte Farbe wählen:



Ablagesystem und Stopper



Versandkosten: 5,⁸⁰ / 6,⁹⁰ € – Versandkosten Flexeo®-Möbel: 30,- / 35,⁷⁰ € pro Möbelstück

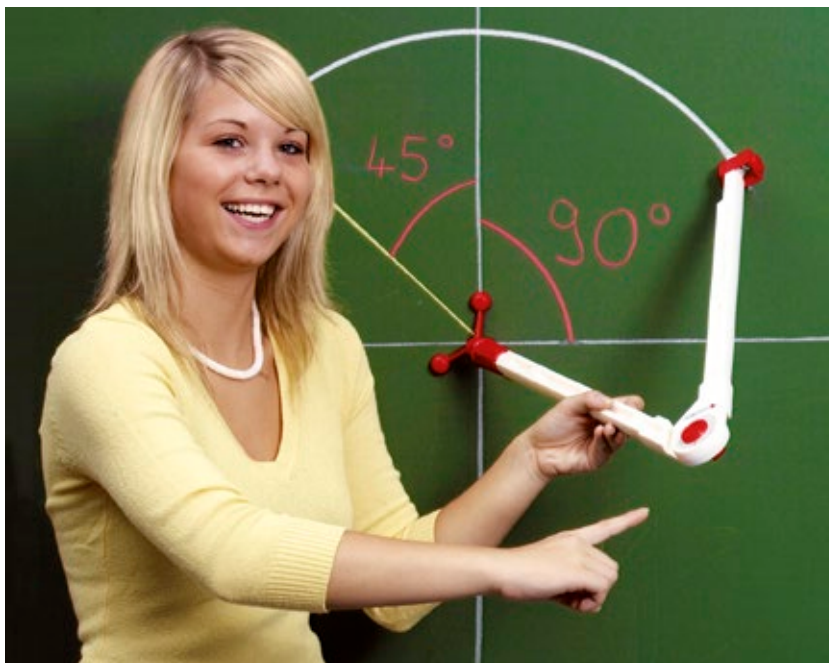

- hochschlagfester, extrem belastbarer Kunststoff
- Zirkel mit Detail-Skala in Grad und cm
- Kraft-Magnetfuß oder Top-Saugfuß für absolut sicheren Halt des Zirkels
- ergonomische Handgriffe
- präzise gedruckte Skalen
- Geodreieck aus hochschlagfestem Acrylglas
- Geoliner®-Gerätetafeln sind kinderleicht zu montieren! Schrauben und Dübel liegen bei.

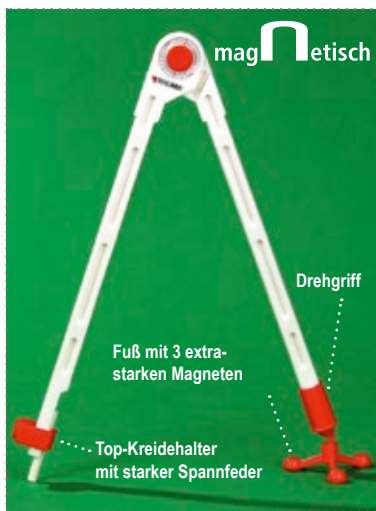

Tafelzirkel „Power“

Mit magnetischem Fuß

Der Tafelzirkel hat einen Fuß mit drei **sehr starken Magneten**. Sie fixieren den Zirkel an jeder magnet-haftenden Tafel. Bögen und Kreise zeichnen gelingt garantiert perfekt. Kreide klemmen Sie mit einem sicheren Mechanismus ein. Eine Spannfeder verhindert das Verrutschen.

Der Zirkel hat eine cm- und Grad-Skalierung. An einem Schenkel befindet sich ein Drehgriff, der die Handhabung erleichtert.

420H45* Stück

20,97 / 24,95 €

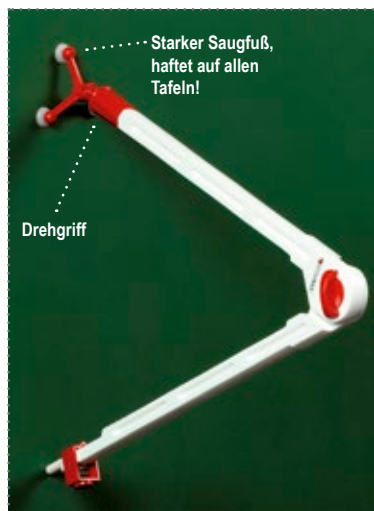

Tafelzirkel „Classic“

Mit Saugnäpfen

Der Geoliner®-Tafelzirkel wird Sie in Qualität und Handhabung überzeugen. Mit einem einfachen, aber sehr sicheren Mechanismus klemmen Sie die Kreide ein. Das Verrutschen wird durch eine starke Spannfeder verhindert. Die Saugnäpfe sind aus extraweichem Kunststoff, der sich der rauen Tafeloberfläche perfekt anpasst. Dadurch **haftet der Zirkel perfekt** und in nie da gewesener Weise. Der Zirkel hat eine cm- und Grad-Skalierung. So können Sie Radien und Gradbögen genau zeichnen. Der Drehgriff an einem der Schenkel erleichtert die Handhabung zusätzlich.

450H45 Stück

15,08 / 17,95 €

Ersatzteile für



Zirkelfuß mit Saugnäpfen

Passend zum Tafelzirkel „Classic“ (450H45) und „Power“ (420H45)

292H45

5,97 / 7,10 €

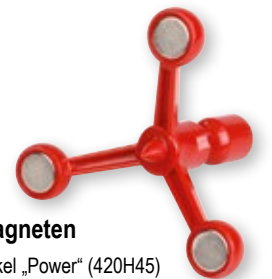

Zirkelfuß mit 3 starken Haftmagneten

Passend zum Tafelzirkel „Power“ (420H45) und „Classic“ (450H45)

293H45

9,20 / 10,95 €



Handgriff

für Lineale und Geodreiecke

306H45*

0,59 / 0,70 €

magNetisch

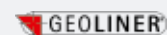

Magnet-Lineal

100 cm, bunt, mit cm- und dm-Teilung, mit Magnetplatten

77955H45 Stück

12,02 / 14,30 €

Glasfaserzeigestab

Unzerbrechlich, ca. 110 cm

613H45* Stück

5,87 / 6,99 €

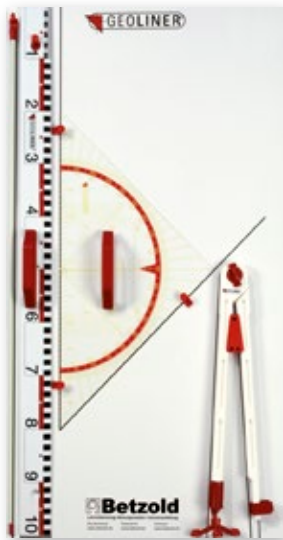

Geräteplatte mit Geodreieck, 60 cm

Das kleine Geodreieck ist leicht und schnell zu handhaben. Für die meisten Zeichnungen reichen 60 cm spielend aus.

Lieferumfang:

- Geräteplatte (55 x 101 cm) inkl. Montagematerial
- Geodreieck, **60 cm**
- Tafellineal, 1 Meter
- Fiberglas-Zeigestab mit rotem Kopf für bessere Sichtbarkeit
- Tafelzirkel

3 Varianten sind möglich:

Geräteplatte „Gamma“

Komplett bestückt mit allen Geräten und **Tafelzirkel „Classic“ mit Saugnäpfen**

77730H45*

62,¹⁴ / 73,⁹⁵ €

Geräteplatte „Delta“

Komplett bestückt mit allen Geräten und **Tafelzirkel „Power“ mit Magnetfuß**

77728H45*

67,¹⁸ / 79,⁹⁵ €

Geräteplatte „Zeta“

Komplett bestückt mit allen Geräten in der magnetischen Ausführung

73824H45

77,²⁷ / 91,⁹⁵ €



GEOLINER Winkel

78111H45 gleichschenkl., 60 cm 8,⁸² / 10,⁵⁰ €

GEOLINER Magnet-Winkel

gleichschenkl., 60 cm, haftet an allen magnethaftenden Tafeln

78950H45

15,⁰⁸ / 17,⁹⁵ €

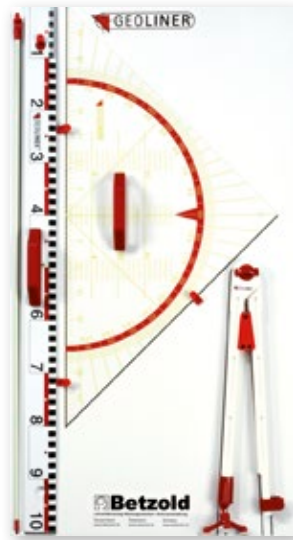

Geräteplatte mit Geodreieck, 80 cm

Das größere Geodreieck ermöglicht längere Linien und ggf. präzisere Zeichnungen. Vorteilhaft ist es auch beim Winkelmessen oder bei Parallelverschiebungen.

Lieferumfang:

- Geräteplatte (55 x 101 cm) inkl. Montagematerial
- Geodreieck, **80 cm**
- Tafellineal, 1 Meter
- Fiberglas-Zeigestab mit rotem Kopf für bessere Sichtbarkeit
- Tafelzirkel

3 Varianten sind möglich:

Geräteplatte „Omega“

Komplett bestückt mit allen Geräten und **Tafelzirkel „Classic“ mit Saugnäpfen**

77731H45*

69,⁷¹ / 82,⁹⁵ €

Geräteplatte „Kappa“

Komplett bestückt mit allen Geräten und **Tafelzirkel „Power“ mit Magnetfuß**

77729H45*

75,⁵⁹ / 89,⁹⁵ €

Geräteplatte „Iota“

Komplett bestückt mit allen Geräten in der magnetischen Ausführung

73825H45

83,⁹⁹ / 99,⁹⁵ €



GEOLINER Winkel

78112H45 ungleichschenkl., 60 cm 9,²⁰ / 10,⁹⁵ €

GEOLINER Magnet-Winkel

ungleichschenkl., 60 cm, haftet an allen magnethaftenden Tafeln

78951H45

14,⁷¹ / 17,⁵⁰ €

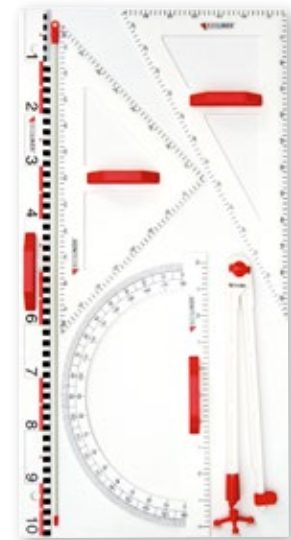

Geräteplatte mit Winkeln & Winkelmesser

Für exaktes Zeichnen der Winkel an der Tafel.

Lieferumfang:

- Geräteplatte (58,5 x 105 cm) inkl. Montagematerial
- Winkel gleichschenkl., 60 cm
- Winkel ungleichschenkl., 60 cm
- Winkelmesser, 50 cm
- Tafellineal, 1 Meter
- Fiberglas-Zeigestab mit rotem Kopf für bessere Sichtbarkeit
- Tafelzirkel

3 Varianten sind möglich:

Geräteplatte „Lambda“

Komplett bestückt mit allen Geräten und **Tafelzirkel „Classic“ mit Saugnäpfen**

78118H45

67,¹⁸ / 79,⁹⁵ €

Geräteplatte „Sigma“

Komplett bestückt mit allen Geräten und **Tafelzirkel „Power“ mit Magnetfuß**

78854H45

71,³⁹ / 84,⁹⁵ €

Geräteplatte „Beta“

Komplett bestückt mit allen Geräten in der magnetischen Ausführung

73826H45

83,⁹⁹ / 99,⁹⁵ €



GEOLINER Winkelmesser

78113H45 50 cm 8,⁸² / 10,⁵⁰ €

GEOLINER Magnet-Winkelmesser

50 cm, haftet an allen magnethaftenden Tafeln

78952H45

15,⁵⁵ / 18,⁵⁰ €



GEOLINER Geodreieck

aus hochschlagfestem Acrylglas

294H45* Hypotenuse 60 cm 13,⁰³ / 15,⁵⁰ €
295H45* Hypotenuse 80 cm 20,⁵⁹ / 24,⁵⁰ €

GEOLINER Magnet-Geodreieck

aus hochschlagfestem Acrylglas, haftet an allen magnethaftenden Tafeln. Inkl. Magnetplatten

302H45* Hypotenuse 60 cm 19,²⁹ / 22,⁹⁵ €
303H45* Hypotenuse 80 cm 26,⁸⁵ / 31,⁹⁵ €

magNetisch

SYSTEMMÖBEL

- Armadio
- Maddox
- Chippo

Abb.: Dekor Ahorn honig

- frei nach vorhandenen Raumgegebenheiten aufstellbar
- flexibel anpassbar an Gruppengröße
- beliebig kombinierbar und jederzeit erweiterbar
- unterschiedliche Größen für Kinder im Krippen- bis Grundschulalter
- Material: melaminharzbeschichtete Spanplatte, Garderobenhaken aus Kunststoff und Rundrohre aus Stahl, Ø 2 cm
- in 12 Dekoren erhältlich
- Fachregale in 2 Höhen und 3 Breiten
- Sitzbänke in 4 Breiten und 5 Sitzhöhen
- verschiedene Garderobenleisten, einfach oder mit Ablagen, je in 4 Breiten

Unsere Garderoben-Serie Armadio kann auf Wunsch auch aus einer schwer entflammaren Spanplatte hergestellt werden. Preise auf Anfrage.



Abb. 80 cm breit

1.. Flexeo® Garderobenbank

Tiefe: 35 cm
Nutzbare Höhe Schuhablage abhängig von Sitzhöhe (SH): SH26 = 10 cm, SH30 = 14 cm, SH34 = 18 cm, SH38 cm = 22 cm, SH45 = 26 cm

- 60 cm breit**
824189H45 + Dekor + Sitzhöhe ab 221,⁰¹ / 263,- €
- 80 cm breit**
824190H45 + Dekor + Sitzhöhe ab 239,⁵⁰ / 285,- €
- 100 cm breit**
824191H45 + Dekor + Sitzhöhe ab 257,⁹⁸ / 307,- €
- 120 cm breit**
824192H45 + Dekor + Sitzhöhe ab 276,⁴⁷ / 329,- €

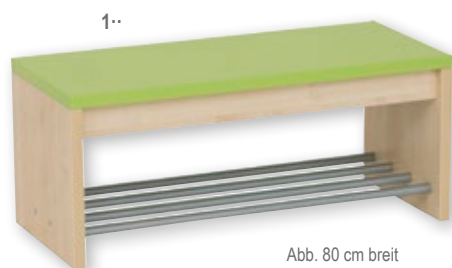

2..

2.. Flexeo® Garderobenbank-Ecklösung „Sitzwürfel“

Maße (B x T): 35 x 35 cm

- 824193H45 + Dekor + Sitzhöhe ab 142,⁰² / 169,- €

Aufgebaut geliefert • Frei Verwendungsstelle • 5 Jahre Garantie

Bitte wählen Sie aus:

Variante 1: Dekor Korpus, Dekor Sitzfläche

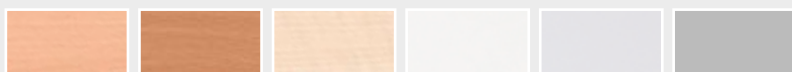

- | | | | | | |
|---|---|---|---|---|---|
| Buche hell
kombinierbare Dekore
Buche hell, Grau, Mittelgrau, Weiß, Gelb, Orange, Rot, Apfelgrün, Blau | Buche dunkel
kombinierbare Dekore
Buche dunkel, Grau, Mittelgrau, Weiß, Gelb, Orange, Rot, Apfelgrün, Blau | Ahorn honig
kombinierbare Dekore
Ahorn honig, Grau, Mittelgrau, Weiß, Gelb, Orange, Rot, Apfelgrün, Blau | Weiß
kombinierbare Dekore
Buche hell, Ahorn honig, Buche dunkel, Eiche natur, Grau, Mittelgrau, Weiß, Gelb, Orange, Rot, Apfelgrün, Blau | Grau
kombinierbare Dekore
Buche hell, Ahorn honig, Buche dunkel, Eiche natur, Grau, Mittelgrau, Weiß, Gelb, Orange, Rot, Apfelgrün, Blau | 10 % Aufpreis Mittelgrau
kombinierbare Dekore
Buche hell, Ahorn honig, Buche dunkel, Eiche natur, Grau, Mittelgrau, Weiß, Gelb, Orange, Rot, Apfelgrün, Blau |
|---|---|---|---|---|---|



- | | | | | | |
|---|---|---|---|---|---|
| 10 % Aufpreis Eiche natur
kombinierbare Dekore
Eiche natur, Grau, Mittelgrau, Weiß, Gelb, Orange, Rot, Apfelgrün, Blau | 10 % Aufpreis Gelb
kombinierbare Dekore
Buche hell, Ahorn honig, Buche dunkel, Eiche natur, Grau, Mittelgrau, Weiß, Gelb | 10 % Aufpreis Orange
kombinierbare Dekore
Buche hell, Ahorn honig, Buche dunkel, Eiche natur, Grau, Mittelgrau, Weiß, Orange | 10 % Aufpreis Rot
kombinierbare Dekore
Buche hell, Ahorn honig, Buche dunkel, Eiche natur, Grau, Mittelgrau, Weiß, Rot | 10 % Aufpreis Apfelgrün
kombinierbare Dekore
Buche hell, Ahorn honig, Buche dunkel, Eiche natur, Grau, Mittelgrau, Weiß, Apfelgrün | 10 % Aufpreis Blau
kombinierbare Dekore
Buche hell, Ahorn honig, Buche dunkel, Eiche natur, Grau, Mittelgrau, Weiß, Blau |
|---|---|---|---|---|---|

Variante 2: Sitzhöhe

- 26 cm
30 cm [2,⁶¹ / 15,- €] Aufpreis
34 cm [25,²¹ / 30,- €] Aufpreis
38 cm [37,⁸² / 45,- €] Aufpreis
42 cm [50,⁴² / 60,- €] Aufpreis

Variante 3: Breite

- Einfache Ablage & Doppelablage mit Elternpostfach
60 cm
80 cm [25,²¹ / 30,- €] Aufpreis
100 cm [42,⁰² / 50,- €] Aufpreis
120 cm [58,⁸² / 70,- €] Aufpreis
Garderobenleiste rechteckig & hausförmig
60 cm
80 cm [3,⁴⁰ / 10,- €] Aufpreis
100 cm [16,⁸¹ / 20,- €] Aufpreis
120 cm [25,²¹ / 30,- €] Aufpreis

Variante 4: Höhe

- 130,4 cm
154,8 cm [50,⁴² / 60,- €] Aufpreis

Variante 5: Haken

- ohne Haken
mit Haken [12,⁶¹ / 15,- €] Aufpreis



Abb.: Dekor Ahorn honig



1··

1·· Flexeo® Garderoben-Fachregal

Tiefe: 35 cm, Höhen wählbar: 130,4 cm oder 154,8 cm
(5 bzw. 6 Fachreihen übereinander)
Breiten wählbar: 54,7 cm, 81,1 cm oder 107,5 cm
(2 bzw. 3 bzw. 4 Fachreihen nebeneinander)

54,7 cm breit

817020H45 + Dekor + Höhe ab **368,⁹¹ / 439,- €**

81,1 cm breit

817021H45 + Dekor + Höhe ab **461,³⁴ / 549,- €**

107,5 cm breit

817022H45 + Dekor + Höhe ab **553,⁷⁸ / 659,- €**

Bitte Dekor und Höhe (siehe Seite 212) angeben!



2··

2·· Flexeo® Garderoben-Schuhregal

Maße (B x T): 81,1 x 35 cm
Höhen wählbar: 130,4 cm oder 154,8 cm
(mit 5 bzw. 7 höhenverstellbaren Fachböden)
Lieferung ohne Deko

817023H45 + Dekor + Höhe ab **350,⁴² / 417,- €**

Bitte Dekor und Höhe (siehe Seite 212) angeben!

3·· Mittlere Eigentumsboxen

Passend für Garderoben-Fachregale. Die Boxen sind abwasch- und stapelbar.

Maße (H x B x T): 16 x 22 x 28 cm
Volumen 7,5 l, Material: Kunststoff

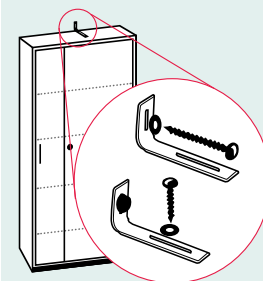
97001H45 Weiß55554H45 Grün55555H45 Blauje **5,²⁹ / 6,³⁰ €**

Dringend empfohlen:
Standsicherheit für Schränke

Sicherungsset

Hohe Schränke sind kippengefährdet. Wir empfehlen daher dringend, Schränke an der Raumwand oder am Boden gegen Umkippen zu sichern. Dies geschieht durch einfaches Verschrauben nach hinten oder nach unten. Eine Dübelschraube mit Dübel und Unterlegscheibe reicht aus, um das Kippen zu verhindern.

Sicherungsset nach hinten (zur Raumwand)

82683H45 **4,³⁷ / 5,²⁰ €**

Sicherungsset nach unten (Montage in den Fußboden, nicht geeignet bei Fußbodenheizung)

82684H45 **4,³⁷ / 5,²⁰ €**

3··

Flexeo® Garderobenserie Armadio

Abb.: Dekor Ahorn honig



Flexeo® Hängegarderobe

Inkl. Dreifach-Garderobenhaken, drehbar, Farbe Anthrazit, ca. 7 cm hoch. Anzahl der Dreifach-Haken abhängig von ausgewählter Breite: 60 cm = 3x, 80 cm = 4x, 100 cm = 5x, 120 cm = 6x
Dreifach-Haken sind selbstständig zu montieren. Montagematerial für die Haken liegt bei.

1·· Einfache Ablage

Maße ohne Haken (H x T): 26,3 x 23 cm
Maße mit Haken (H x T): 33,3 x 23 cm

809180H45 + Dekor + Breite ab **184,⁰³ / 219,- €**

2·· Mit Doppelablage und Elternpostfach

Maße ohne Haken (H x T): 37,3 x 23 cm
Maße mit Haken (H x T): 44,3 x 23 cm

809181H45 + Dekor + Breite ab **239,⁵⁰ / 285,- €**

Flexeo® Garderobenleiste

Inkl. Doppelhaken (Farbe Anthrazit), Anzahl der Doppelhaken abhängig von ausgewählter Breite: 60 cm = 3x, 80 cm = 4x, 100 cm = 5x, 120 cm = 6x
Doppelhaken sind selbstständig zu montieren. Montagematerial für die Haken liegt bei.

3·· Rechteckig

Maße ohne Haken (H x T): 13 x 1,9 cm
Maße mit Haken (H x T): 13 x 6,1 cm

809178H45 + Dekor + Breite ab **68,⁹¹ / 82,- €**

4·· Hausform

Maße ohne Haken (H x T): 20 x 1,9 cm
Maße mit Haken (H x T): 20 x 6,1 cm

809179H45 + Dekor + Breite ab **73,⁹⁵ / 88,- €**

Bitte Dekor und Breite (siehe Seite 212) angeben!

Flexeo® Garderobenserie Armadio

Abb.: Dekor Ahorn honig



1· Flexeo® Garderoben-Hängeregal

Wählbar: Breite, Tiefe, mit/ohne Dreifach-Haken. Bei Variante mit Haken: Haken drehbar, ca. 7 cm hoch, Farbe Anthrazit. Anzahl der Dreifach-Haken abhängig von ausgewählter Breite: 60 cm = 2x, 80 cm = 4x, 100 cm = 5x, 120 cm = 6x. Dreifach-Haken sind selbstständig zu montieren, Montagematerial für Haken liegt bei.

Regal-Tiefe: 23 cm

Maße ohne Haken (H x T): 39 x 23 cm

Maße mit Haken (H x T): 46 x 23 cm

60 cm breit

809182H45 + Dekor + Haken ab **248,⁷⁴ / 296,- €**

80 cm breit

809183H45 + Dekor + Haken ab **257,⁹⁸ / 307,- €**

100 cm breit

809184H45 + Dekor + Haken ab **267,²³ / 318,- €**

120 cm breit

809185H45 + Dekor + Haken ab **276,⁴⁷ / 329,- €**

Regal-Tiefe: 35 cm

Maße ohne Haken (H x T): 39 x 35 cm

Maße mit Haken (H x T): 46 x 35 cm

60 cm breit

809186H45 + Dekor + Haken ab **267,²³ / 318,- €**

80 cm breit

809187H45 + Dekor + Haken ab **276,⁴⁷ / 329,- €**

100 cm breit

809188H45 + Dekor + Haken ab **285,⁷¹ / 340,- €**

120 cm breit

809189H45 + Dekor + Haken ab **294,⁹⁶ / 351,- €**

Bitte Dekor und Haken (siehe Seite 212) angeben!

Gleich mitbestellen:

2· Ersatz-Garderobenhaken

3er-Haken: Ø 8 cm, Höhe ca. 7 cm, drehbar

2er-Haken (H x B x T): 5 x 5,7 x 4,3 cm

Lieferung ohne Schrauben

97117H45 Lichtgrau, 2er-Haken, Stück **3,⁸⁷ / 4,⁶⁰ €**

59620H45 Lichtgrau, 3er-Haken, Stück **4,¹² / 4,⁹⁰ €**

764636H45 Anthrazit, 2er-Haken, Stück **3,⁸⁷ / 4,⁶⁰ €**

764637H45 Anthrazit, 3er-Haken, Stück **4,¹² / 4,⁹⁰ €**

Flexeo® Garderobenserie Armadio

Flexibel und individuell mit Ihren Raumgegebenheiten kombinierbar und erweiterbar



3· Flexeo® Garderoben-Rückwand

Zur Wandmontage zwischen Sitzbank und Garderobenleiste.

Maße (H x T): 80 x 1,9 cm

Breite wählbar: 60, 80, 100 oder 120 cm

Lieferung ohne Sitzbank und Garderobenleiste

60 cm breit

809174H45 + Dekor ab **73,¹¹ / 87,- €**

80 cm breit

809175H45 + Dekor ab **78,⁹⁹ / 94,- €**

100 cm breit

809176H45 + Dekor ab **82,³⁵ / 98,- €**

120 cm breit

809177H45 + Dekor ab **88,²⁴ / 105,- €**

Bitte Dekor (siehe Seite 212) angeben!

Gleich mitbestellen:

4· Aufbewahrungsbox, 1,4 l

Passend für Garderoben-Hängeregale & Garderobenleisten mit Ablage/Doppelablage

Maße (H x B x T): 7 x 19 x 15 cm

Fassungsvermögen: 1,4 Liter

850132H45 ■ Rot

850133H45 ■ Blau

850134H45 ■ Gelb

850135H45 ■ Orange

850136H45 ■ Grün

850138H45 ■ Pink

850139H45 ■ Schwarz

756410H45 Farb-Set mit 7 Farben je **4,⁴⁵ / 5,³⁰ €**
18,⁹¹ / 22,⁵⁰ €

[Versandkosten: 5,⁸⁰ / 6,⁹⁰ € – Versandkosten Flexeo®-Möbel: 30,- / 35,⁷⁰ € pro Möbelstück]

Flexeo® Armadio Taschenwagen



Flexeo® Armadio Taschenwagen mit 20 Fächern, Ablage oben

In den 20 Fächern finden Taschen, Rucksäcke und vieles mehr Platz. Der Wagen ist von beiden Seiten nutzbar und so auch als Raumteiler geeignet. Inkl. flacher Ablage und 5 Rollen, 4 davon feststellbar. Lieferung zusammengebaut

H x B x T: 111,9 x 96,4 x 60/42,5 cm

Material: Holz

809192H45 + Dekor **755,⁴⁶ / 899,- €**

Flexeo® Armadio Taschenwagen mit 30 Fächern

In den 30 unterschiedlich großen Fächern finden Taschen, Rucksäcke und vieles mehr Platz. Der Wagen ist von beiden Seiten nutzbar und so auch als Raumteiler geeignet. Mit 5 Rollen, 4 davon feststellbar. Lieferung zusammengebaut

H x B x T: 111,9 x 96,4 x 60/42,5 cm

Material: Holz

809193H45 + Dekor **805,⁸⁸ / 959,- €**

Bitte wählen Sie aus:

Variante 1: Dekor Korpus, Dekor Front

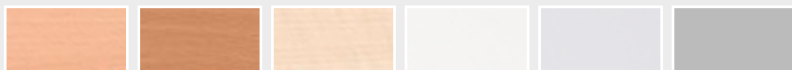

Buche hell kombinierbare Dekore Buche hell, Grau, Mittelgrau, Weiß, Gelb, Orange, Rot, Apfelgrün, Blau	Buche dunkel kombinierbare Dekore Buche dunkel, Grau, Mittelgrau, Weiß, Gelb, Orange, Rot, Apfelgrün, Blau	Ahorn honig kombinierbare Dekore Ahorn honig, Grau, Mittelgrau, Weiß, Gelb, Orange, Rot, Apfelgrün, Blau	Weiß kombinierbare Dekore Buche hell, Ahorn honig, Buche dunkel, Eiche natur, Grau, Mittelgrau, Weiß, Gelb, Orange, Rot, Apfelgrün, Blau	Grau kombinierbare Dekore Buche hell, Ahorn honig, Buche dunkel, Eiche natur, Grau, Mittelgrau, Weiß, Gelb, Orange, Rot, Apfelgrün, Blau	10 % Aufpreis Mittelgrau kombinierbare Dekore Buche hell, Ahorn honig, Buche dunkel, Eiche natur, Grau, Mittelgrau, Weiß, Gelb, Orange, Rot, Apfelgrün, Blau
---	---	---	---	---	---



10 % Aufpreis Eiche natur kombinierbare Dekore Eiche natur, Grau, Mittelgrau, Weiß, Gelb, Orange, Rot, Apfelgrün, Blau	10 % Aufpreis Gelb kombinierbare Dekore Buche hell, Ahorn honig, Buche dunkel, Eiche natur, Grau, Mittelgrau, Weiß, Gelb	10 % Aufpreis Orange kombinierbare Dekore Buche hell, Ahorn honig, Buche dunkel, Eiche natur, Grau, Mittelgrau, Weiß, Orange	10 % Aufpreis Rot kombinierbare Dekore Buche hell, Ahorn honig, Buche dunkel, Eiche natur, Grau, Mittelgrau, Weiß, Rot	10 % Aufpreis Apfelgrün kombinierbare Dekore Buche hell, Ahorn honig, Buche dunkel, Eiche natur, Grau, Mittelgrau, Weiß, Apfelgrün	10 % Aufpreis Blau kombinierbare Dekore Buche hell, Ahorn honig, Buche dunkel, Eiche natur, Grau, Mittelgrau, Weiß, Blau
---	---	---	---	---	---

Variante 2: Türanschlag



Türanschlag links



Türanschlag rechts

Variante 3: Schließart

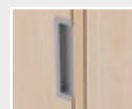

Muschelgriff + verkürzte Tür



Zahlenschloss + lange Tür (Lüftungsgitter)

Aufpreis:
1 Tür **83,⁶¹ / 40,- €**
2 Türen **87,²³ / 80,- €**
3 Türen **100,⁸⁴ / 120,- €**

Flexeo® Garderobenserie Armadio

Flexeo® Garderobenschrank

Inkl. Dreifach-Garderobenhaken in jedem Schrankfach, Abteillebreite: 30 cm, Türöffnungswinkel 180°, 1 Fachboden (individuell verstellbar), Schließart wählbar: Muschelgriff (hier sorgen verkürzte Türen für Belüftung des Schrankes) oder Zahlenschloss (mit bündiger Tür mit Belüftungsgitter), mit Sockelverstellern zum Ausgleich von Bodenebenenheiten

1· Mit 1 Tür: (B x T) 34 x 45 cm

130,4 cm hoch

809162H45 + Dekor Korpus + Dekor Front

+ Türanschlag + Schließart ab 396,⁶⁴ / 472,- €

154,8 cm hoch

809165H45 + Dekor Korpus + Dekor Front

+ Türanschlag + Schließart ab 452,¹⁰ / 538,- €

2· Mit 2 Türen: (B x T) 66,1 x 45 cm

130,4 cm hoch

809163H45 + Dekor Korpus + Dekor Front

+ Türanschlag + Schließart ab 489,⁰⁸ / 582,- €

154,8 cm hoch

809166H45 + Dekor Korpus + Dekor Front

+ Türanschlag + Schließart ab 544,⁵⁴ / 648,- €

3· Mit 3 Türen: (B x T) 98,2 x 45 cm

130,4 cm hoch

809164H45 + Dekor Korpus + Dekor Front

+ Türanschlag + Schließart ab 581,⁵¹ / 692,- €

154,8 cm hoch

809167H45 + Dekor Korpus + Dekor Front

+ Türanschlag + Schließart ab 636,⁹⁷ / 758,- €

4· Flexeo® Garderoben-Eckschrank

130,4 cm hoch

821028H45 + Dekor Korpus + Dekor Front

+ Türanschlag + Schließart ab 433,⁶¹ / 516,- €

154,8 cm hoch

821029H45 + Dekor Korpus + Dekor Front

+ Türanschlag + Schließart ab 489,⁰⁸ / 582,- €

Bitte Dekor Korpus/Front, Türanschlag & Schließart angeben (siehe Seite 216)!

5· Brandschutzdächer für Garderobe Armadio

Die Blechdächer laufen schräg nach vorne zu, damit nichts auf den Schränken abgelegt werden kann. Hergestellt aus 100 % Stahl, Blechstärke 1 mm, pulverbeschichtet in RAL 9006. Einfache Befestigung mit doppelseitigem Kleband (bitte separat bestellen).

764736H45 für 1-türigen Schrank 158,⁸² / 189,- €

764737H45 für 2-türigen Schrank 175,⁶³ / 209,- €

764738H45 für 3-türigen Schrank 205,⁸⁸ / 245,- €

764739H45 für Eckschrank 368,⁹¹ / 439,- €

6· Kleband „tesafix® 4970“, doppelseitig

Ideal, um die Brandschutzdächer unserer Flexeo®-Armadio-Garderobenschränke zu fixieren. Länge: 500 cm Material Klebmasse: modifiziertes Acrylat

766621H45 25,¹⁷ / 29,⁹⁵ €



lange Tür mit Belüftungsgitter und Zahlenschloss



verkürzte Tür sorgt für ausreichend Belüftung, mit Muschelgriff



Unsere Garderobenserie Armadio kann auf Wunsch auch aus einer schwer entflammaren Spanplatte hergestellt werden. Preise auf Anfrage.

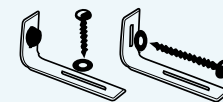

Mit Sockelverstellern zum Ausgleich von Bodenebenenheiten

Betzold Sicherungsset

Sicherungsset nach hinten (zur Raumwand)

82683H45 4,³⁷ / 5,²⁰ €

Sicherungsset nach unten (Montage in den Fußboden, nicht geeignet bei Fußbodenheizung)

82684H45 4,³⁷ / 5,²⁰ €



NEU

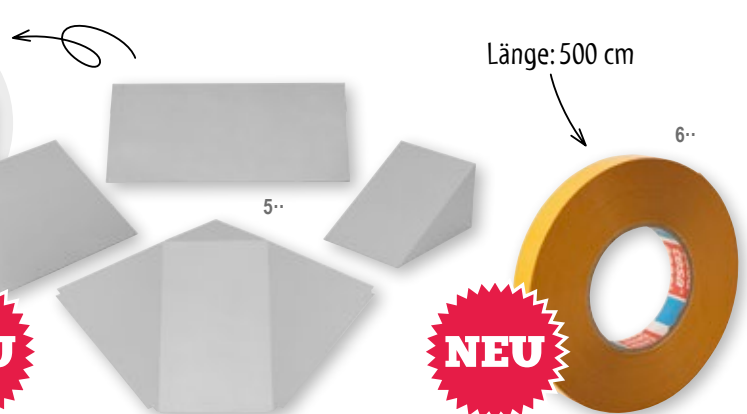

NEU

Länge: 500 cm



MADDOX MÖBEL-SYSTEM

SIE MONTIEREN DIE MÖBEL
GANZ EINFACH SELBST.

SO SPAREN SIE VIEL GELD,
DAS SIE BESSER IN SPIEL-
UND FÖRDERMATERIAL FÜR
IHRE KINDER INVESTIEREN
KÖNNEN!

ODER WIR MONTIEREN
FÜR SIE!

MADDOX-Möbel

SELBST zusammengebaut – Geld gespart!
Oder fertig montiert geliefert frei Haus

Kiga-Möbel – kombinierbar nach eigenen Wünschen und Bedürfnissen!

Für Kinder ist es wichtig, ihre Fähigkeiten und Fantasien in einer gemütlichen, sicheren und kindgerechten Umgebung weiterzuentwickeln. Mit unseren Möbelstücken helfen wir Ihnen, eine solche individuelle, auf Ihre Raumgegebenheiten und auf die Bedürfnisse Ihrer Einrichtung gerichtete Welt zu schaffen.

Entsprechend dem häufigen Wunsch nach variablen Schranksystemen bieten wir vielfältige Möbel-Varianten an, die sich perfekt kombinieren lassen.

So vereinen wir die Bedürfnisse der Kinder mit den Wünschen der Pädagoginnen und Pädagogen:

- farbenfrohes und verspieltes Design
- endlose Flexibilität
- variable Details
- hochwertige Qualität
- einfach aufzubauen

Unser Möbelangebot ist so breit, dass Sie bestimmt genau das finden, was Sie wirklich brauchen und was Ihnen Freude bereitet. Zugeschnitten auf den breiten Einsatz in Vorschuleinrichtungen und Grundschulen.

Wie können Sie Ihre Möbel einfach und problemlos zusammenstellen?

Wählen Sie – entsprechend Ihren Platzverhältnissen – einen Schrankkorpus oder ein Regal aus unserem Sortiment.

Anschließend suchen Sie sich die passenden Schranktüren, Schubladen, Container, Regalbretter oder Bänke aus und entscheiden sich letztlich für Ihre Lieblings-Farbkombination.

Fertig ist Ihr individuelles Mobiliar!

MADDOX-Schrankgruppen

Kombination SG11

Länge der Gruppe: 3,14 m (s. Abb.)

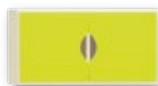
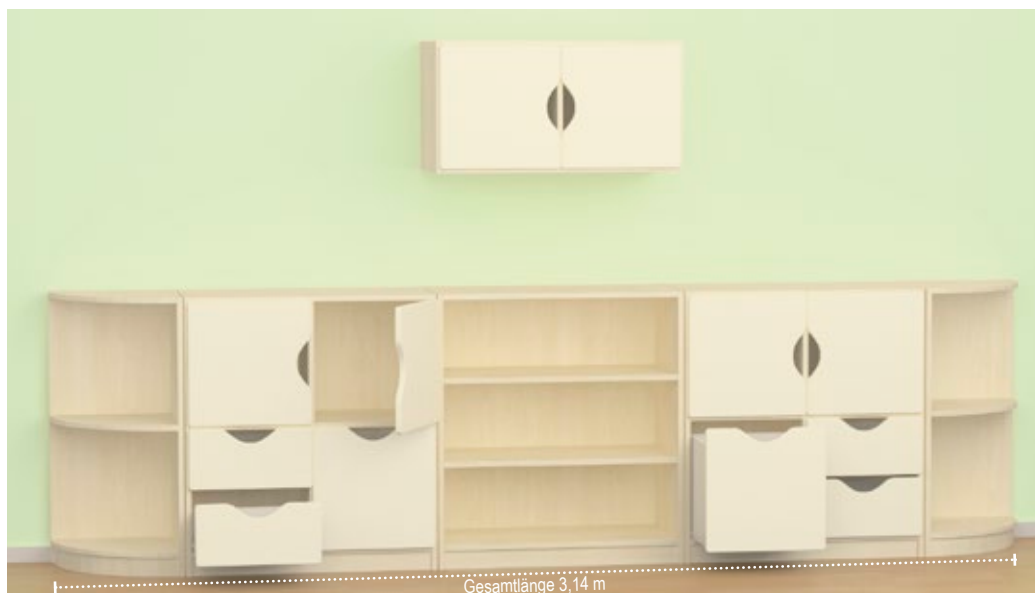
57800H45* Vanille/Grün
[1.357,¹⁴ / 1.615,-€]57769H45* Vanille
[1.357,¹⁴ / 1.615,-€]57770H45* Grün
[1.357,¹⁴ / 1.615,-€]**Kombination SG11, montiert**758774H45* Vanille/Grün
[1.780,⁶⁷ / 2.119,-€]758775H45* Vanille
[1.780,⁶⁷ / 2.119,-€]758778H45* Grün
[1.780,⁶⁷ / 2.119,-€]Wir kombinieren – **Sie sparen bares Geld!****Kombination SG6**

Länge der Gruppe: 2,34 m (s. Abb.)

57088H45* Vanille/Grün
[1.029,⁴¹ / 1.225,-€]56564H45* Vanille
[1.029,⁴¹ / 1.225,-€]56565H45* Grün
[1.029,⁴¹ / 1.225,-€]**Kombination SG6, montiert**758788H45* Vanille/Grün
[1.368,⁹¹ / 1.629,-€]758789H45* Vanille
[1.368,⁹¹ / 1.629,-€]758790H45* Grün
[1.368,⁹¹ / 1.629,-€]

Zur Selbstmontage
oder fertig aufgebaut!

**Kombination SG1**

Länge der Gruppe: 3,52 m (s. Abb.)

57083H45* Vanille/Grün
1.685,⁷¹ / 2.006,-€

56554H45* Vanille
1.685,⁷¹ / 2.006,-€

56555H45* Grün
1.685,⁷¹ / 2.006,-€

Kombination SG1, montiert

758782H45* Vanille/Grün
2.239,⁵⁰ / 2.665,-€

758783H45* Vanille
2.239,⁵⁰ / 2.665,-€

758784H45* Grün
2.239,⁵⁰ / 2.665,-€



MADDOX-Schrankgruppen

– das Komplett-Programm (wie abgebildet)

**Kombination SG2**

Länge der Gruppe: 2,34 m (s. Abb.)

57084H45* Vanille/Grün
1.007,⁵⁶ / 1.199,-€

56556H45* Vanille
1.007,⁵⁶ / 1.199,-€

56557H45* Grün
1.007,⁵⁶ / 1.199,-€

Kombination SG2, montiert

758785H45* Vanille/Grün
1.300,⁸⁴ / 1.548,-€

758786H45* Vanille
1.300,⁸⁴ / 1.548,-€

758787H45* Grün
1.300,⁸⁴ / 1.548,-€



MADDOX-Schrank-Kombinationen

EINE Bestellnummer = EINE Schrank-Kombination

- Nutzen Sie das Angebot an zusammengestellten Schränken.
- Zur Erleichterung haben wir für Sie verschiedene Varianten von zusammengestellten Schränken vorbereitet.

- zur Selbstmontage
- oder fertig montiert



Lieferung
ohne Deko



Kombination SK1

Maße (H x B x T): 126 x 78 x 40 cm

56349H45* 417,⁶⁵ / 497,- €

Kombination SK1, montiert

758791H45* 610,⁹² / 727,- €



Kombination SK2

Maße (H x B x T): 126 x 78 x 40 cm

57076H45* 417,⁶⁵ / 497,- €

Kombination SK2, montiert

758792H45* 610,⁹² / 727,- €

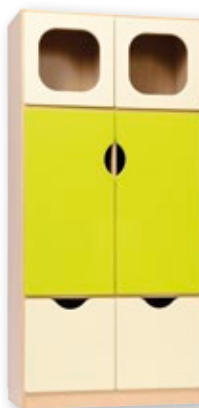

Kombination SK8

Maße (H x B x T): 165 x 78 x 40 cm

56350H45* 541,¹⁸ / 644,- €

Kombination SK8, montiert

758798H45* 710,⁰⁸ / 845,- €



Kombination SK9

Maße (H x B x T): 165 x 78 x 40 cm

57079H45* 541,¹⁸ / 644,- €

Kombination SK9, montiert

758799H45* 710,⁰⁸ / 845,- €



Kombination SK5

Maße (H x B x T): 86 x 78 x 40 cm

56352H45* 419,³³ / 499,- €

Kombination SK5, montiert

758795H45* 541,¹⁸ / 644,- €

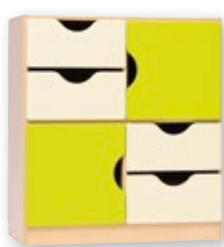

Kombination SK6

Maße (H x B x T): 86 x 78 x 40 cm

57078H45* 419,³³ / 499,- €

Kombination SK6, montiert

758796H45* 541,¹⁸ / 644,- €



Kombination SK7

Maße (H x B x T): 86 x 78 x 40 cm

57100H45* 419,³³ / 499,- €

Kombination SK7, montiert

758797H45* 541,¹⁸ / 644,- €



[Versandkosten: 5,⁸⁰ / 6,⁹⁰ € – Versandkosten Flexeo®-Möbel: 30,- / 35,⁷⁰ € pro Möbelstück]

Multifunktionsregal/-schrank

Da die Schranktür separat zu bestellen ist, können Sie den Schrank Ihren eigenen Farbvorstellungen nach entwerfen.

Bei diesem Schrank sind die Schranktüren TL4 und TR4 nur gegenüberliegend zu montieren. Im Lieferumfang sind die 3 Regalbretter und die Kleiderstange enthalten.

Multifunktionsregal MS

Für diesen Schrank sind die auf dieser Seite dargestellten Schranktüren TL4 und TR4 bestimmt. Im Lieferumfang sind die 3 Regalbretter und die Kleiderstange enthalten. Die Schranktüren sind im Schrankpreis nicht miteinbezogen.

Maße (H x B x T): 165 x 78 x 40 cm

57000H45* 209,²⁴ / 249,- €

Multifunktionsregal MS, montiert

758535H45* 318,⁴⁹ / 379,- €

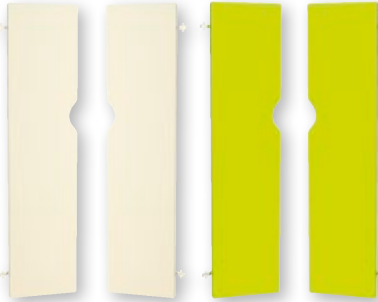

Schranktür MS, links TL4

Diese Schranktür ist für den Multifunktionsschrank MS bestimmt.

Maße (B x H): 38 x 157 cm

57001H45* 94,⁰⁸ / 111,⁹⁵ €
 57002H45* 94,⁰⁸ / 111,⁹⁵ € pro Tür je

Schranktür MS, links TL4, montiert

758541H45* 100,⁸⁰ / 119,⁹⁵ €
 758543H45* 100,⁸⁰ / 119,⁹⁵ € pro Tür je

Schranktür MS, rechts TR4

Diese Schranktür ist für den Multifunktionsschrank MS bestimmt.

Maße (B x H): 38 x 157 cm

57003H45* 94,⁰⁸ / 111,⁹⁵ €
 57004H45* 94,⁰⁸ / 111,⁹⁵ € pro Tür je

Schranktür MS, rechts TR4, montiert

758544H45* 100,⁸⁰ / 119,⁹⁵ €
 758545H45* 100,⁸⁰ / 119,⁹⁵ € pro Tür je



Multifunktionsschrank-Kombi MS, Grün/Vanille

Maße (H x B x T): 165 x 78 x 40 cm

57903H45* 377,³¹ / 449,- €

Multifunktionsschrank-Kombi MS, Grün/Vanille, montiert

759019H45* 500,⁸⁴ / 596,- €



Multifunktionsschrank-Kombi MS, Vanille

Maße (H x B x T): 165 x 78 x 40 cm

57901H45* 377,³¹ / 449,- €

Multifunktionsschrank-Kombi MS, Vanille, montiert

759020H45* 500,⁸⁴ / 596,- €



Multifunktionsschrank-Kombi MS, Grün

Maße (H x B x T): 165 x 78 x 40 cm

57902H45* 377,³¹ / 449,- €

Multifunktionsschrank-Kombi MS, Grün, montiert

759021H45* 500,⁸⁴ / 596,- €

- zur Selbstmontage
- oder fertig aufgebaut



Fachregal FS3

Maße (H x B x T): 86 x 78 x 40 cm

57042H45* 159,⁶² / 189,⁹⁵ €

Fachregal FS3, montiert

758567H45* 259,⁶⁶ / 309,- €

- Da die Schranktüren TL4 und TR4 für den Multifunktionsschrank separat zu bestellen sind, ist beim Schrankzusammenbau für Funktion- und Farb-Variabilität gesorgt.

- Alle Schranktüren verfügen über ein System zur geräuschlosen Schließung. Dank diesem System garantieren diese Möbel hohe Sicherheit, auch bei der Benutzung durch kleinste Kinder.

- Bei dem Multifunktionsschrank sind die Schranktüren nur gegenüberliegend zu montieren.

- zur Selbstmontage

Der Multifunktions-Schrank verfügt über eine praktische Aussparung für die Sockelleiste Ihres Raumes.

Stellen Sie Ihre Möbel selbst zusammen oder kaufen Sie einfach unsere fertigen Kombinationen!



Lieferung ohne Kleiderbügel

Fertig zusammengestellte Schränke mit Türen:

Sie haben
die Wahl

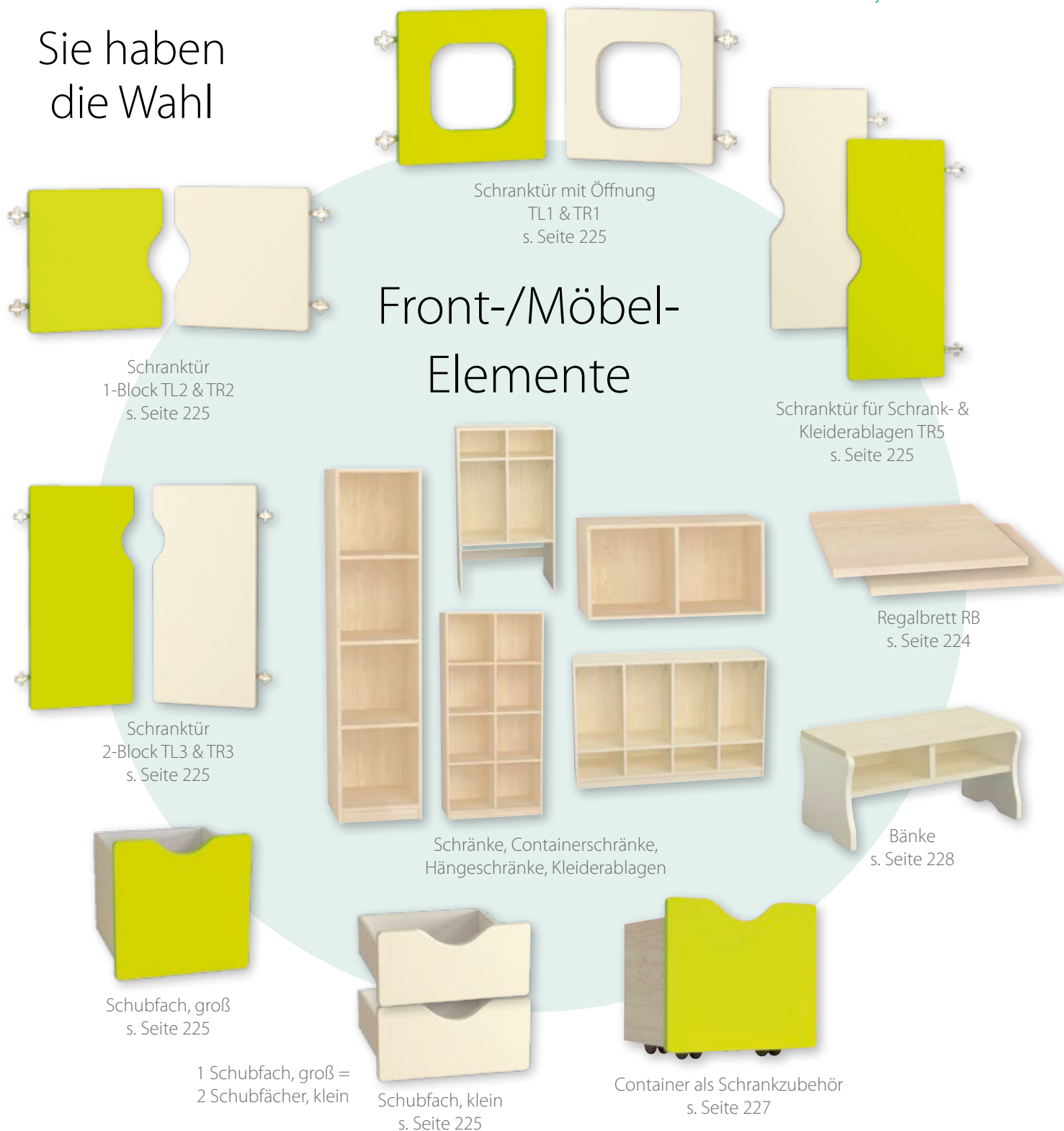

Wie können Sie Ihre Fantasiemöbel selbst zusammenstellen?

Die Schranktüren und die Frontteile von Schubfächern und Containern sind aus MDF und mit einer hochwertigen, abriebbeständigen sowie abwaschbaren Folie bezogen.

Regalbrett RB

1. Wählen Sie bitte einen Schranktyp aus dem Sortiment.
2. Wählen Sie bitte die passenden Schranktüren aus (passend zum jeweiligen Schranktyp).
3. Wählen Sie bitte die passenden Schubfächer und Container aus (passend zum jeweiligen Schranktyp).
4. Wählen Sie bitte die passenden Regalbretter aus (passend zum jeweiligen Schranktyp).
5. Wählen Sie bitte die passenden Bänke aus (passend zum jeweiligen Schranktyp).
6. Wählen Sie eine Farbe nach Ihrem Geschmack aus. Auf diese Weise bekommen Ihre Vorstellungen eine reale Form und der von Ihnen entworfene Schrank ist bereits zusammengestellt.

Ahorn: für den Korpus

Vanille: für Schranktüren,
Schubfächer und Container

Grün: für Schranktüren,
Schubfächer und Container

Einsatzmöglichkeiten von Front-/Möbelementen

- Da die Front-/Möbelemente für die Schränke separat zu bestellen sind, ist beim Zusammenbau für Funktion- und Farb-Variabilität gesorgt.
- Die seitlich der Schranktüren, Schubfächer und des Regalbretts aufgeführten Nr. legen die Schrankblöcke fest, für die diese Möbelemente geeignet sind.

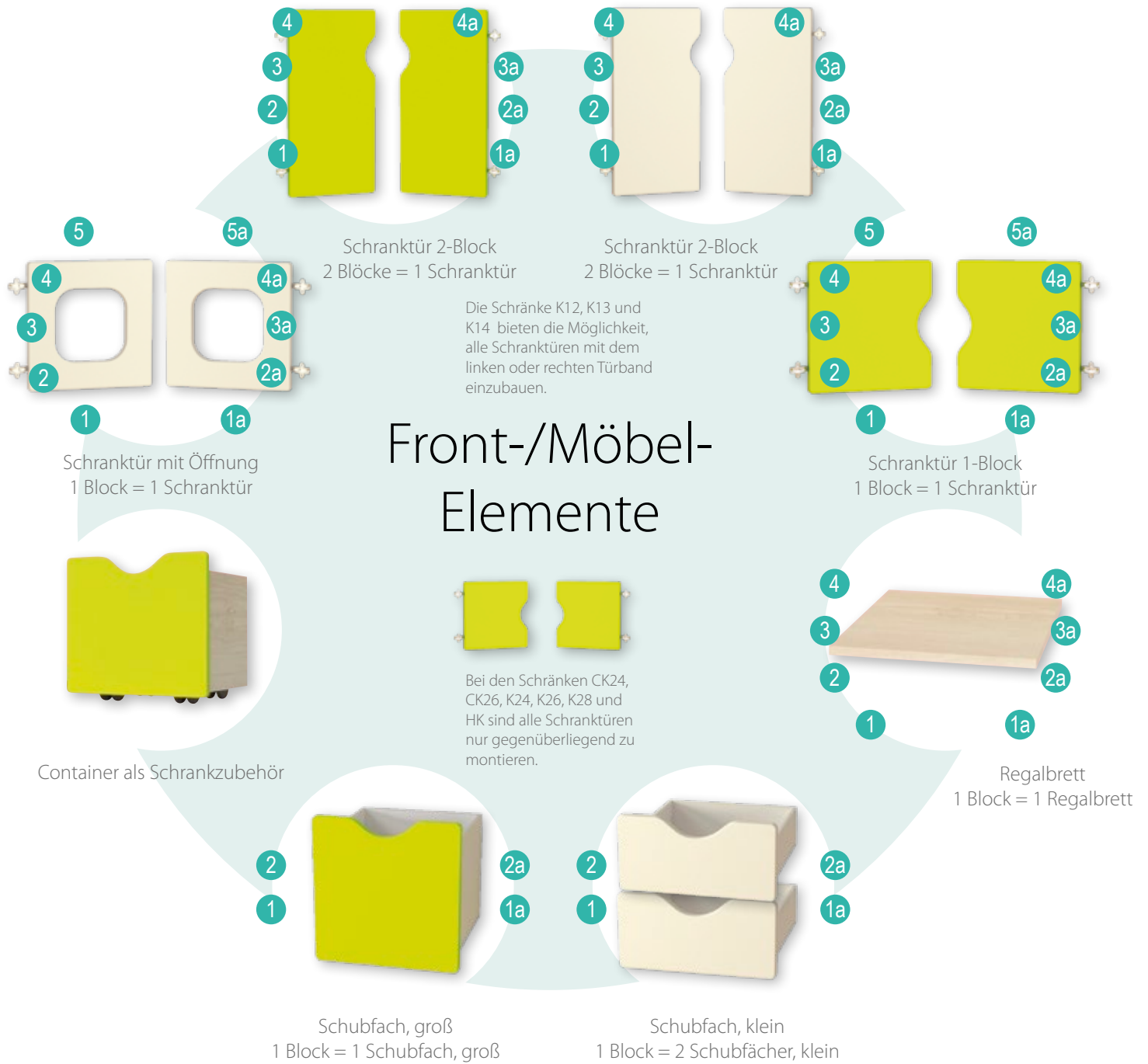

Container als Schrankzubehör

Aus Sicherheitsgründen sind die Schubfächer nur zum Einsatz in unteren Blöcken (1, 1a, 2, 2a) bestimmt.



Regalbrett RB

In jede Blockmitte kann bei den Schränken K12, K13, K14, K24, K26, K28, CK24 und CK26 jeweils ein Regalbrett eingebaut werden, das zur Blocktrennung in zwei gleiche Bereiche dient.

Aus Holzspanwerkstoff, Ahorn, Maße: 2 x 38 x 36 cm

760754H45* 2er-Set

22,²⁷ / 26,⁵⁰ €

Front-/Möbel-Elemente

- Alle Schranktüren und Schubfächer sind mit hochwertigen, abriebbeständigen sowie abwaschbaren Folien bezogen.
- Alle Schranktüren verfügen über ein System zur geräuschlosen Schließung. Dank diesem System garantieren die Möbel hohe Sicherheit, auch bei der Benutzung durch kleinste Kinder.
- Alle Schranktüren sind mit dem linken oder rechten Türband nachbestellbar.
- zur Selbstmontage oder fertig aufgebaut

Schranktür mit Öffnung, links TL1

1 Block = 1 Schranktür
Maße: 38 x 38 cm

57005H45*  Vanille
57006H45*  Grün
pro Tür je **39,92 / 47,50 €**

Schranktür mit Öffnung, links TL1, montiert

758547H45*  Vanille
758549H45*  Grün
pro Tür je **41,97 / 49,95 €**

Schranktür mit Öffnung, rechts TR1

1 Block = 1 Schranktür
Maße: 38 x 38 cm

57007H45*  Vanille
57008H45*  Grün
pro Tür je **39,92 / 47,50 €**

Schranktür mit Öffnung, rechts TR1, montiert

758551H45*  Vanille
758552H45*  Grün
pro Tür je **41,97 / 49,95 €**

Schranktür 1-Block, links TL2

1 Block = 1 Schranktür
Maße: 38 x 38 cm

57009H45*  Vanille
57010H45*  Grün
pro Tür je **39,92 / 47,50 €**

Schranktür 1-Block, links TL2, montiert

758554H45*  Vanille
758559H45*  Grün
pro Tür je **42,82 / 50,95 €**

Schranktür 1-Block, rechts TR2

1 Block = 1 Schranktür
Maße: 38 x 38 cm

57011H45*  Vanille
57012H45*  Grün
pro Tür je **39,92 / 47,50 €**

Schranktür 1-Block, rechts TR2, montiert



758560H45*  Vanille
758561H45*  Grün
pro Tür je **42,82 / 50,95 €**

Schranktür 2-Block, links TL3

2 Blöcke = 1 Schranktür
Maße: 38 x 77 cm

57015H45*  Vanille
57016H45*  Grün
pro Tür je **47,86 / 56,95 €**

Schranktür 2-Block, links TL3, montiert

758572H45*  Vanille
758573H45*  Grün
pro Tür je **52,52 / 62,50 €**

Schranktür 2-Block, rechts TR3

2 Blöcke = 1 Schranktür
Maße: 38 x 77 cm

57013H45*  Vanille
57014H45*  Grün
pro Tür je **47,86 / 56,95 €**



Schranktür 2-Block, rechts TR3, montiert

758562H45*  Vanille
758563H45*  Grün
pro Tür je **52,52 / 62,50 €**

Schubfach, klein

57017H45*  Vanille
57018H45*  Grün
je **49,54 / 58,95 €**

Schubfach, klein, montiert

758574H45*  Vanille
758575H45*  Grün
je **64,66 / 76,95 €**

Schubfach, groß

57019H45*  Vanille
57020H45*  Grün
je **74,37 / 88,50 €**

Schubfach, groß, montiert

758576H45*  Vanille
758577H45*  Grün
je **83,19 / 99,- €**



Bei den Regalen HK, K24, K26, K28, CK24 und CK26 sind die Schranktüren nur gegenüberliegend zu montieren.

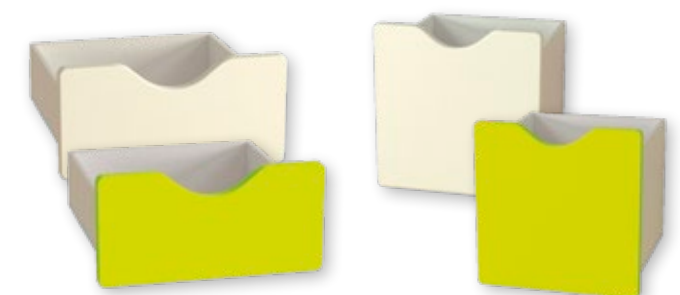
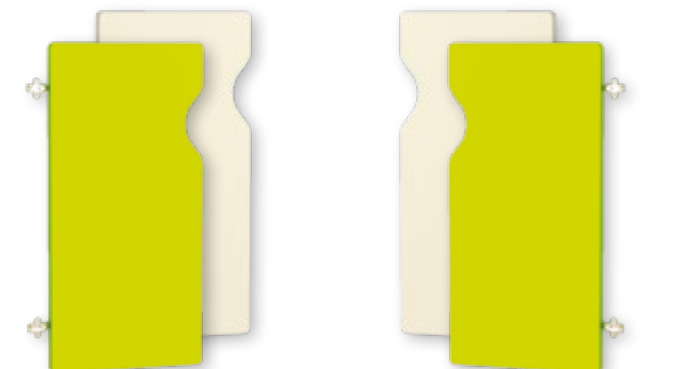
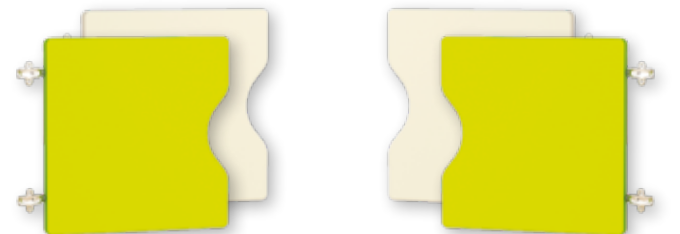

Schranktür TR5

Diese Schranktür ist nur mit dem rechten Türband nachbestellbar. Sie ist für alle auf Seite 228 dargestellten Kleiderablage-Schränke geeignet.
Maße (B x H): 32 x 75 cm

57066H45*  Vanille
57067H45*  Grün
je **46,64 / 55,50 €**

Schranktür TR5, montiert

758620H45*  Vanille
758621H45*  Grün
je **54,58 / 64,95 €**

geräuschlose und sichere Türschließung



Jede Kleiderablage ist mit gegenüberliegenden Doppelhaken ausgestattet.



Alle Regale bzw. Schränke verfügen über eine praktische Aussparung für die Sockelleiste Ihres Raumes.



Regale/Schränke „K“

- Die im Block angegebene Nr. gilt als Verweis auf ein Frontelement (siehe Seite 224), das für den jeweiligen Schrankblock geeignet ist.
- Die Preise verstehen sich nur für den Korpus – Preise für Fronten (siehe Seite 225).
- zur Selbstmontage oder fertig aufgebaut



Hängeregal HK

Schrank zur Wandmontage. Für einzelne Regalblöcke sind Schranktüren (nur gegenüberliegende Montage möglich) nachbestellbar (nicht im Lieferumfang enthalten). Dieser Schrank ist für den Einsatz der Regalbretter ungeeignet.

Maße (H x B x T): 41 x 78 x 30 cm

57029H45*

105,- / 124,⁹⁵ €



Alle Regale bzw. Schränke verfügen über eine praktische Aussparung für die Sockelleiste Ihres Raumes.

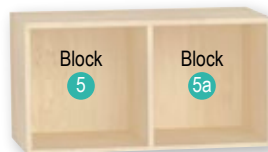

Hängeregal HK, montiert

758590H45*

182,³¹ / 216,⁹⁵ €

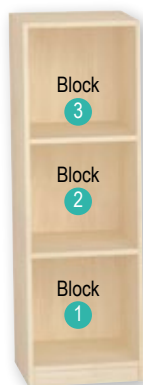
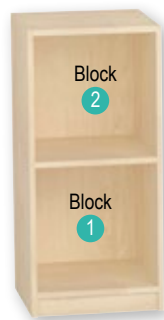

Regal K12

Für einzelne Regalblöcke sind Schranktüren, Schubfächer oder Regalbretter nachbestellbar.

Maße (H x B x T): 86 x 40 x 40 cm

57031H45*

115,⁰⁸ / 136,⁹⁵ €

Regal K12, montiert

758556H45*

209,²⁴ / 249,- €

Regal K13

Für einzelne Regalblöcke sind Schranktüren, Schubfächer oder Regalbretter nachbestellbar.

Maße (H x B x T): 126 x 40 x 40 cm

57032H45*

140,²⁹ / 166,⁹⁵ €

Regal K13, montiert

758557H45*

259,⁶⁶ / 309,- €

Regal K14

Für einzelne Regalblöcke sind Schranktüren, Schubfächer oder Regalbretter nachbestellbar.

Maße (H x B x T): 165 x 40 x 40 cm

57033H45*

173,⁰⁷ / 205,⁹⁵ €

Regal K14, montiert

758558H45*

333,⁶¹ / 397,- €

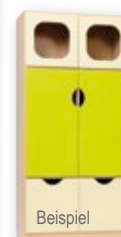
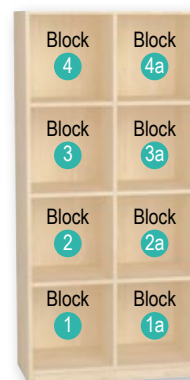
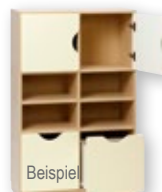
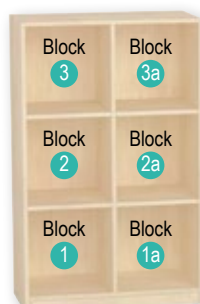
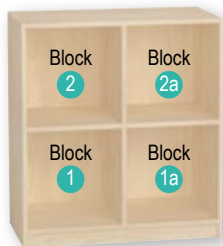

Regal K24

Für einzelne Regalblöcke sind Schranktüren (nur gegenüberliegende Montage möglich), Schubfächer oder Regalbretter nachbestellbar.

Maße (H x B x T): 86 x 78 x 40 cm

57034H45*

164,⁶⁶ / 195,⁹⁵ €

Regal K24, montiert

758564H45*

268,⁰⁷ / 319,- €

Regal K26

Für einzelne Regalblöcke sind Schranktüren (nur gegenüberliegende Montage möglich), Schubfächer oder Regalbretter nachbestellbar.

Maße (H x B x T): 126 x 78 x 40 cm

57035H45*

209,²⁴ / 249,- €

Regal K26, montiert

758565H45*

365,⁵⁵ / 435,- €

Regal K28

Für einzelne Regalblöcke sind Schranktüren (nur gegenüberliegende Montage möglich), Schubfächer oder Regalbretter nachbestellbar.

Maße (H x B x T): 165 x 78 x 40 cm

57036H45*

259,⁶⁶ / 309,- €

Regal K28, montiert

758566H45*

442,⁸⁶ / 527,- €

Containerregale „CK“ und Eckregale

- Die im Block angegebene Nr. gilt als Verweis auf ein Frontelement (siehe Seite 224), das für den jeweiligen Schrankblock geeignet ist.
- In jede Blockmitte kann auch bei den Containerregalen jeweils ein Regalbrett RB (Seite 224) eingebaut werden, das zur Blocktrennung in zwei gleiche Bereiche dient.
- Die Preise verstehen sich nur für den Korpus – Preise für Fronten siehe Seite 225.
- zur Selbstmontage oder fertig aufgebaut

Schubfach-Elemente
(ohne Rollen) finden
Sie auf Seite 225.



RC1



Beispiel



Roll-Container als Schrankzubehör RC1

Dieser Container eignet sich für alle Containerregale CK.
Maße (H x B x T): 46 x 38 x 40 cm
Rollen sind nicht feststellbar.

57022H45* ■ Vanille
57023H45* ■ Grün

je [91,⁵⁵ / 108,⁹⁵ €]

Roll-Container als Schrankzubehör RC1, montiert

758579H45* ■ Vanille
758582H45* ■ Grün

je [91,⁵⁵ / 108,⁹⁵ €]

Containerregal CK24

Für einzelne Regalblöcke sind Schranktüren (nur gegenüberliegende Montage möglich), Schubfächer oder Regalbretter nachbestellbar. Das Regal ist für 2 Container RC1 ausgelegt.

Maße (H x B x T): 86 x 78 x 40 cm

57025H45* [131,⁸⁹ / 156,⁹⁵ €]

Containerregal CK24, montiert

758586H45* [209,²⁴ / 249,- €]

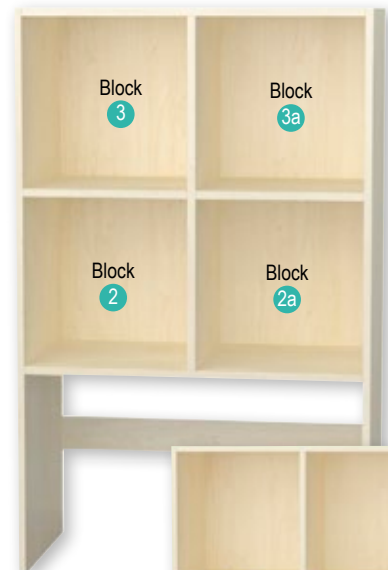

Eckregale



Eckregal, rund, klein

Maße (H x B x T): 86 x 40 x 40 cm

57044H45* [131,⁰⁵ / 155,⁹⁵ €]

Eckregal rund, klein, montiert

758597H45* [259,⁶⁶ / 309,- €]



Eckregal, rund, groß

Maße (H x B x T): 126 x 40 x 40 cm

57043H45* [153,⁷⁴ / 182,⁹⁵ €]

Eckregal rund, groß, montiert

758568H45* [301,⁶⁸ / 359,- €]



Beispiel

Containerregal CK26, montiert

Für einzelne Regalblöcke sind Schranktüren (nur gegenüberliegende Montage möglich), Schubfächer oder Regalbretter nachbestellbar. Der Schrank ist für 2 Container RC1 ausgelegt.

Maße (H x B x T): 126 x 78 x 40 cm

758589H45* [301,⁶⁸ / 359,- €]

MADDOX Garderobensystem

- Da die Frontelemente für die Schränke separat zu bestellen sind, ist beim Schrankzusammenbau für Funktion- und Farb-Variabilität gesorgt.
- Die Schranktür TR5 ist nur mit dem rechten Türband nachbestellbar, also rechte Tür.
- zur Selbstmontage



Kleiderablageregal KS28

Hierfür ist die Schranktür TR5, bestimmt.
Maße (H x B x T): 162 x 130 x 40 cm

57059H45*

418,⁴⁹ / 498,- €

Kleiderablageregal KS28, montiert

758538H45*

511,⁷⁶ / 609,- €



Kleiderablage KL2

Hierfür ist die Schranktür TR5 bestimmt. Sie ist mit
1 Bank KB2 nachrüstbar.
Maße (H x B x T): 114 x 66 x 40 cm

57064H45*

158,⁸² / 189,- €

Kleiderablage KL2, montiert

758542H45*

259,⁶⁶ / 309,- €



Kleiderablage-Bank KB4

Diese Bank gilt auch als Zubehör für die Kleiderablage
KL4.

Maße (H x B x T): 30 x 123,5 x 33 cm

Mit Fächern

57055H45* KB4A Vanille

57056H45* KB4A Grün je 131,⁰⁵ / 155,⁹⁵ €

Ohne Fächer

57057H45* KB4B Vanille

57058H45* KB4B Grün je 94,⁰⁸ / 111,⁹⁵ €

Kleiderablage-Bank KB2

Diese Bank gilt auch als Zubehör für die Kleiderablagen
KL2 und KL4. Maße (H x B x T): 30 x 59,5 x 33 cm

Mit Fächern

57047H45* KB2A Vanille

57048H45* KB2A Grün je 103,³² / 122,⁹⁵ €

Kleiderablage-Bank KB2, montiert

Mit Fächern

758606H45* KB2A Vanille

758608H45* KB2A Grün je 120,¹³ / 142,⁹⁵ €

Kleiderablage-Bank KB4, montiert

Mit Fächern

758616H45* KB4A Vanille

758617H45* KB4A Grün je 141,¹³ / 167,⁹⁵ €

Ohne Fächer

758618H45* KB4B Vanille

758619H45* KB4B Grün je 120,⁹⁷ / 143,⁹⁵ €



Kleiderablage KL4

Hierfür ist die Schranktür TR5 bestimmt. Sie ist mit
2 Bänken KB2 oder 1 Bank KB4 nachrüstbar.
Maße (H x B x T): 114 x 130 x 40 cm

57063H45*

242,⁸⁶ / 289,- €

Kleiderablage KL4, montiert

758540H45*

431,⁹³ / 514,- €



MADDOX

Kleiderablage- Kombis mit Türen

Wir kombinieren mit Türen –
Sie sparen bares Geld!

Zur Selbstmontage
oder fertig aufgebaut

KSK4

Maße (H x B x T): 162 x 130 x 40 cm

57898H45* Vanille

57899H45* Grün je 772,²⁷ / 919,- €

KSK4, montiert

758820H45* Vanille

758821H45* Grün je 996,⁶⁴ / 1.186,- €



KLK5

Maße (H x B x T): 114 x 130 x 40 cm

57807H45* Vanille

57808H45* Grün je 520,¹⁷ / 619,- €

KLK5, montiert

758812H45* Vanille

758813H45* Grün je 819,³³ / 975,- €

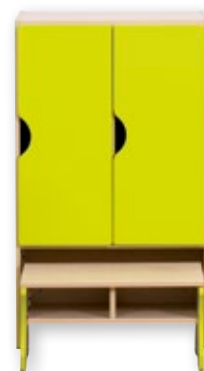
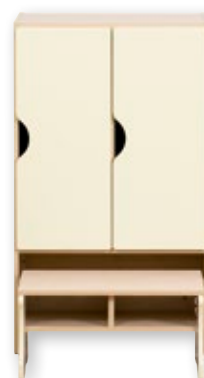

KLK3

Maße (H x B x T): 114 x 66 x 40 cm

57092H45* Vanille

57884H45* Grün je 342,⁰² / 407,- €

KLK3, montiert

758808H45* Vanille

758809H45* Grün je 510,⁹² / 608,- €

Schließfachschränke

- langlebige, stabile Stahlkonstruktion
- verwindungssteife Türen für erhöhte Einbruchsicherheit
- durchdachtes Belüftungssystem für gute Belüftung und Trocknung
- leicht erreichbare Abteile für jede Altersklasse, da unterschiedliche Schränkhöhen (130/160/180 cm) wählbar
- angenehmes Schließverhalten dank integriertem Türanschlagsdämpfer
- leichte Reinigung aufgrund glatter Abteilböden und reinigungsfreundlichem Lochbild
- in 2 Ausführungen erhältlich: ein- und doppelstöckig

Schließfachschrank

Je Abteil eine Kleiderstange mit 3 verdrehsicheren Doppel-Schiebehaken, bei einstöckigen Modellen zusätzlicher Ablageboden pro Abteil. Türanschlag rechts, Türen inkl. Türanschlagsdämpfer, Schließart: Sicherheits-Drehriegelverschluss für Vorhangschloss (Vorhangschloss nicht im Lieferumfang enthalten).

Stellart: Sockel. Farbe Korpus: lichtgrau RAL7035. Material: Stahlblech. Lieferung vollständig aufgebaut, hinter erste verschlossene Tür. Abteilbreite: jeweils 30 cm, Lichte Durchlassbreite: 23 cm.

Maße je nach gewähltem Modell:

H x B x T: 130 x 61 / 90 / 119 x 30 cm

H x B x T: 160 x 61 / 90 / 119 x 50 cm

H x B x T: 180 x 61 / 90 / 119 x 50 cm

1•• ... mit durchgehenden Türen, einstöckig

766537H45* + Anzahl Schließfächer
+ Höhe + Türfarbe 415,⁹⁷ / 495,- €

2•• ... mit Doppel-Türen (2 Türen übereinander), doppelstöckig

766538H45* + Anzahl Schließfächer
+ Höhe + Türfarbe 516,⁸¹ / 615,- €

made in
GERMANY

NEU



Schließfachschränke

1·



2·



Bei einstöckigen Modellen: Kleiderstange mit 3 Doppel-Schiebehaken und einem Fachboden

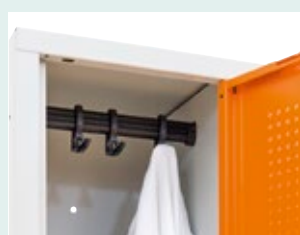

Bei doppelstöckigen Modellen: Kleiderstange mit 3 Doppel-Schiebehaken

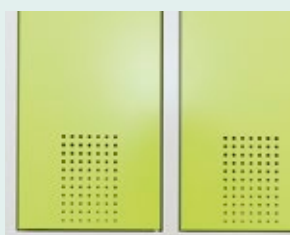

Lüftungslöcher in jeder Tür sorgen für ausreichend Belüftung.

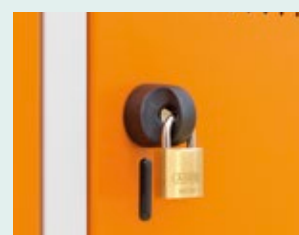

Sicherheits-Drehriegelverschluss (Vorhängeschloss nicht im Lieferumfang)

Bitte wählen Sie aus:

Variante 1: Anzahl Schließfächer

bei einstöckig:

2 Fächer

3 Fächer [47,06 / 175,- €]

4 Fächer [52,10 / 300,- €]

bei doppelstöckig:

4 Fächer

6 Fächer [68,07 / 200,- €]

8 Fächer [78,15 / 450,- €]

Variante 2: Höhe

bei einstöckig:

130 cm

160 cm [126,05 / 150,- €]

180 cm [189,08 / 225,- €]

bei doppelstöckig:

130 cm

160 cm [34,03 / 100,- €]

180 cm [168,07 / 200,- €]

Variante 3: Türfarbe

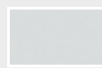

1 - Lichtgrau
RAL7035

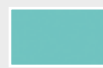

2 - Lichtgrün
RAL6027



3 - Enzianblau
RAL 5010



4 - Gelborange
RAL 2000



5 - Schwefelgelb
RDS 0959059



6 - Viridingrün
RDS 1108060

Farbe Korpus
immer Lichtgrau
RAL7035



Mobile Beschallungs- anlagen für jeden Einsatzzweck!

M-Serie

- Spitzenklang für Turnhallen und im Freien
- 2-Wege-System, Tief- und Hochtonlautsprecher
- 120 Watt Musikleistung



Art.-Nr.	Bezeichnung	Leistung in W	CD/MP3/USB/SD-Player	Kassette	UHF-Funkempfänger	UHF-Handmikrofon	Pitch!	Akku	Trolley	Gewicht in kg
754600H45	M100 Blue	120	✓				✓		✓	15,50
754601H45	M100 Funk	120	✓		✓	✓	✓		✓	15,80
754602H45	M100 Combi	120	✓	✓	✓	✓	✓		✓	16,40
755203H45	M100 LS Plus	120							✓	13,40
756271H45	M200 Blue	120	✓				✓	✓	✓	24,50
756272H45	M200 Funk	120	✓		✓	✓	✓	✓	✓	24,70
756273H45	M200 Combi	120	✓	✓	✓	✓	✓	✓	✓	25,00

TLS® M-Serie



M100 Blue/Funk/Combi

MP3-Musikdateien von USB und SD-Karten abspielen.

- CD-Player mit Pitch-Funktion
- Gapless Player für das Abspielen ohne Übergangspause
- AMS-Funktion = Sprachpriorität gegenüber Musik bei Durchsagen
- Ergonomischer Tragegriff!
- Stativflansch!

Technische Daten:

Verstärker: 120 Watt Musik

Lautsprecher: 2-Wege-System, Tief- und Hochtonlautsprecher

Ein-/Ausgänge: 2x 6,3-mm-Klinke für Mikrofone, 1x 3,5-mm-Klinke AUX-IN, Bluetooth-Interface, 1x 6,3-mm-Klinke für LS 100 Aktivbox, 1x Cinch-Eingang/Ausgang für externe Quellen (Keyboard, Stereoanlage, PC-Soundkarte), 1x 6,3-mm-Klinke für Kopfhörer, USB-Ladestation für das Laden von Smartphone & Co.

Kassettenrekorder: Bandlaufzählwerk 3-stellig

Maße (H x B x T), Gewicht: 58 x 33 x 29 cm, 16,4 kg

Im Lieferumfang enthalten: Funkmikrofon, Netzkabel, Batterien für Fernbedienung, Fernbedienung



754602H45 TLS® M100 Combi

1.360,⁵⁰ / 1.619,- €



754601H45 TLS® M100 Funk

1.251,²⁶ / 1.489,- €



754600H45 TLS® M100 Blue

878,⁹⁹ / 1.046,- €



Tablets und Smartphones auch bei Veranstaltungen oder im Unterricht **sicher verstauen**

Die Marke TLS® steht für **Qualität** und **Zuverlässigkeit**. Genau diese Merkmale spiegelt die Modellreihe der TLS®-M100-Range wieder. Profitieren Sie von den Modellen M100 Blue, M100 Funk und dem Top-Modell M100 Combi mit ihrem optimalen Sound und einer **hochwertigen Verarbeitung**. Lassen Sie sich nicht das **sensationelle Klangergebnis** dank des robusten Holzkörpers entgehen. Egal, ob über CD-/MP3-Laufwerk, SD-Kartenslot, USB-Port, AUX-Verbindung oder Bluetooth-Verbindung. Kompatibilität auf höchstem Niveau! Smartphone, Tablet und andere Wiedergabequellen sind mit den TLS®-M100-Produkten kompatibel. Jede Box ist mit einem **praktischen Gerätesafe** ausgestattet. Doch nicht nur das, alles lässt sich sauber, ordentlich und vor

allem **sicher verstauen**. Schützen Sie Ihre Wertsachen und stellen Sie sicher, dass nichts verloren geht. Ein Schloss garantiert sicheres Aufbewahren.

Nie mehr ein leeres Smartphone oder Tablet nach einem langen Unterrichtstag. Volle Akkuleistung Ihres Smartphones oder Tablets für den restlichen Tag!

Die Modelle unterscheiden sich in folgender Ausstattung. Die M100 Blue verfügt über Bluetooth und ein CD-Laufwerk. Hinzu kommt bei der M100 Funk ein eingebauter Funkempfänger für das beiliegende Funkmikrofon. Die M100 Combi verfügt darüber hinaus noch über ein Kassettenlaufwerk mit Pitch-Funktion und Zählwerk. Das Top-Modell der M100-Range!

Schützen Sie Ihre wertvollen Geräte:

Die Klappe bietet sicheren Stand für Tablets (nicht enthalten).

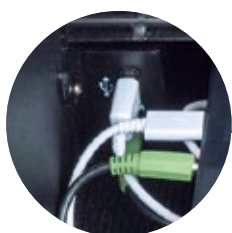

inklusive AUX-IN und Ladestation im Gerätesafe



stabiles Schloss und Metallklappe für sichere Aufbewahrung

TLS® M-Serie mit Akkubetrieb

mit eingebautem
zweiten Funk-
empfänger für ein
zusätzliches
Mikrofon
(s. Seite 237)



M200 Blue/Funk/Combi

Technische Daten:

Verstärker: 120 Watt Musik

Lautsprecher: 2-Wege-System, Tief- und Hochtonlautsprecher

Ein-/Ausgänge: 2x 6,3-mm-Klinke für Mikrofone, 1x 3,5-mm-Klinke AUX-IN, Bluetooth-Interface, 1x 6,3-mm-Klinke für LS 100 Aktivbox, 1x Cinch-Eingang/Ausgang für externe Quellen (Keyboard, Stereoanlage, PC-Soundkarte), 1x 6,3-mm-Klinke für Kopfhörer, USB-Ladestation für das Laden von Smartphone & Co.

Kassettenrekorder: Bandlaufzählwerk 3-stellig

Maße (H x B x T), Gewicht: 58 x 33 x 29 cm, 25 kg

Im Lieferumfang enthalten: Funkmikrofon, Netzkabel, Batterien für Fernbedienung, Fernbedienung (Tablet nicht im Lieferumfang enthalten)



756273H45 TLS® M200 Combi

1.586,⁵⁵ / 1.888,- €



756272H45 TLS® M200 Funk

1.359,⁶⁶ / 1.618,- €



756271H45 TLS® M200 Blue

1.087,³⁹ / 1.294,- €



Ablagefach

Wertvolle Geräte sicher verstauen, **ABSCHLIEßBAR!** In dem Fach befindet sich die Fernbedienung bei der Lieferung.

Akku

Bis max. 2 Stunden bei voller Leistung. Inklusive praktischer Akkuanzeige

USB + AUX-IN

Der USB-Anschluss sorgt für eine dauerhaft volle Akkuleistung Ihres mobilen Endgerätes! **Die AUX-Klinke sorgt für eine schnelle und zufriedenstellende Musikverbindung.**

erhältlich in 3 Ausführungen

Bluetooth

In allen Modellen gehört die Bluetooth-Funktion zur Grundausstattung Ihrer TLS®-Box! Für Smartphone und Tablet

Trolley und Rollen

Flexibel einsetzbar & fahrbar

- Sporthalle
- Aula
- Schulhof

Einstecken & Abspielen

Für alle TLS-Boxen geeignet.
Lieferung ohne Gerät



Für Mobiltelefone oder Laptops!

Gleich bestellen:

Audio-Kabel Cinch/3,5-mm-Klinke

- | | | |
|----------|------------|--|
| 74204H45 | Länge: 3 m | 6, ⁸¹ / 8, ¹⁰ € |
| 74205H45 | Länge: 6 m | 9, ⁶⁶ / 11, ⁵⁰ € |



1· M100 LS Plus Aktiv-Lautsprecherbox

Kompatibel mit allen Boxen, bei denen ein LS-Out-Anschluss vorhanden ist.

Die Ausgangsleistung von 120 Watt (Musik) addiert sich zur Ausgangsleistung der Rekorder- oder CD-Verstärker-Boxen. Ein erfolgreicher Einsatz ist auch bei großen Veranstaltungen in jedem Fall möglich. Zusammen mit der M100 Combi erfolgt eine echte Stereowiedergabe.

Technische Daten:

Verstärker: 120 Watt Musik
Lautsprecher: 2-Wege-System, Tief- und Hochtonlautsprecher

Maße (H x B x T): 51 x 33 x 29 cm

Gewicht: 13,2 kg

Komplett mit 8 m Anschlusskabel

755203H45 **475,⁶³ / 566,- €**

Riesenleistung
und Stereo



- stabile Ausführung
- höhenverstellbar
- trittschallgedämpft



2· Mikrofon-Bodenstativ

Mit schwenkbarem Ausleger, trittschallgedämpft.

Gewinde 16 mm (5/8") und 9 mm (3/8")

Höhenverstellbar von 95 bis 210 cm

Farbe: Schwarz, Gewicht: 2 kg

Auslegerlänge: 72 cm

74184H45 **45,³⁴ / 53,⁹⁵ €**

3· Universal-Mikrofonklemme

Passend für alle gängigen Mikrofone von 19 bis 32 mm.

70192H45 **4,⁹⁶ / 5,⁹⁰ €**

Perfekt ausgestattet für Auftritte, Veranstaltungen und Vorträge!



Das Stativ für fast
alle Boxen!



4· Stativ zu den Combiboxen inklusive Adapter

Das Stativ besteht aus robusten Aluminium-Rohren mit einem Durchmesser von 3,5 cm. Es ist höhenverstellbar von 100 bis 180 cm. **Durch das abnehmbare Adapterstück verwenden Sie das Stativ für alle TLS®-Boxen und für die compra®-SoundBox 9995.**

[Stab-Ø entweder 2,5 cm (compra®) oder 3,5 cm (TLS®)] Fixiert wird das Stativ mit Flügelschrauben und einem Metallstift, der die Höheneinstellung zusätzlich arretiert. So ist ein absolut sicherer Stand Ihrer Verstärkerboxen garantiert. Das maximale Tragengewicht beträgt 50 kg. Lieferung ohne Box

74932H45 Stück **47,⁸⁶ / 56,⁹⁵ €**

[Versandkosten: 5,⁸⁰ / 6,⁹⁰ € – Versandkosten Flexeo®-Möbel: 30,- / 35,⁷⁰ € pro Möbelstück]



Die SoundBox mit allem, was Sie brauchen!

1..



Übersichtliches Bedienfeld



Staufach für Mikrofone und Fernbedienung



Viele Anschlüsse für externe Geräte, wie z. B. Lautsprecher



inkl. 2 Funkmikrofonen



1.. SoundBox 9995 Funk

Das ideale Gerät für die Schule!

Durch die verschiedenen Anschlussmöglichkeiten, wie z. B. USB und SD, sowie den Akkubetrieb wird die Soundbox zum wahren Multitalent. Dank des Akkubetriebs nutzen Sie die Box fernab der nächsten Steckdose, z. B. bei Außenveranstaltungen oder auf dem Sportplatz.

Die SoundBox leistet 100 Watt und ist damit sowohl für Klassenräume als auch für Hallen geeignet. Das Empfangsteil der Funkmikros ist im stabilen Kunststoffgehäuse eingebaut. Die Lautstärke der Mikros regeln Sie jeweils separat. Zusätzlich können Sie noch ein drittes Mikrofon anschließen.

Kabel, Mikrofone und weiteres Zubehör verstauen Sie im praktischen Fach über dem CD-Player. So geht nichts verloren.

Technische Daten:

- Verstärker:** 100 Watt Musikleistung
- CD-Player:** CD/MP3, CD-RW
- Ein-/Ausgänge:** 6,3-mm-Klinke für Mikro, 2x 6,3-mm-Klinke für externe Lautsprecher, AUX-IN und -OUT, Video-Cinch, USB, SD-Kartenslot
- Mikros:** 2x UHF-Funkmikrofon (anmelde- und gebührenfrei)
- Maße (H x B x T):** 60 x 30 x 29 cm
- Gewicht:** ca. 17,6 kg
- Sonstiges:** USB-Anschluss, SD-Kartenslot, Fernbedienung, Bedienungsanleitung, Akkubetrieb mit Ladestandanzeige

79790H45

836,⁹⁷ / 996,- €



passend zu compra®-Soundbox 9995

3..

Zusätzliche 100 Watt!



2..



2.. Universal-Zusatzlautsprecher

Mit der Zusatzlautsprecher-Box erhalten Sie genialen Stereo-Sound bei einem hervorragenden Klang. Verbinden Sie einfach die Zusatzlautsprecher-Box mit Ihrer Verstärkerbox (6,3-mm-Klinken-Ausgang notwendig) und Sie haben die Ausgangsleistung um 100 Watt verbessert! Das Lautsprecherkabel ist nicht im Lieferumfang enthalten. Bitte separat bestellen.

Technische Daten:

- Leistung:** 100 Watt
- Lautsprecher:** 2-Wege-System
- Eingang:** 1x 6,3-mm-Klinke für Lautsprecherkabel
- Maße (H x B x T):** 42 x 28,5 x 25 cm
- Gewicht:** 6 kg

78873H45 Stück

160,⁴⁶ / 190,⁹⁵ €



3.. Stativ für Zusatzlautsprecher

Das compra®-Stativ zum Zusatzlautsprecher ist höhenverstellbar von 75 bis 105 cm. Es besteht aus robusten Aluminium-Rohren und hat einen Durchmesser von 1,5 cm. Für einen sicheren Halt sorgen zwei Flügelschrauben und ein Metallstift. Lieferung ohne Zusatzlautsprecher

78968H45

38,⁶¹ / 45,⁹⁵ €

Zubehör für alle TLS®-Modelle M100 und M200 mit eingebautem Funkempfänger!

TLS® Zubehör



1· Handmikrofon

Geeignet für die TLS® M100 Funk/Combi als auch für die TLS® M200 Funk/Combi. Sie müssen nichts mehr einstellen. Batterien in das Mikrofon einlegen, einschalten und das Mikrofon ist bereit! Es läuft über den freien Frequenzbereich und ist voreingestellt.

Bitte wählen Sie den Frequenzbereich:
Frequenz 863,05 MHz als **Ersatzmikrofon**
Frequenz 864,8 MHz als **Zweitmikrofon**

760930H45 863,05 MHz
756302H45 864,8 MHz je **96,60 / 114,95 €**



Europaweiter
lizenzfreier
Frequenzbereich!
Für Sie entstehen
keine weiteren
Kosten!

2·

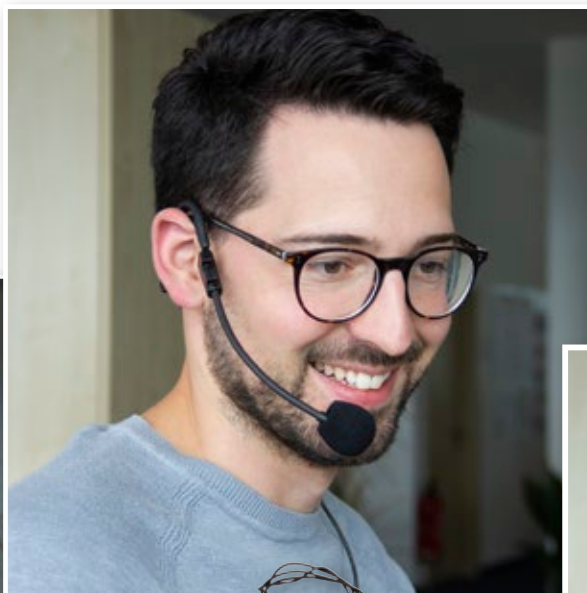

3·

4·

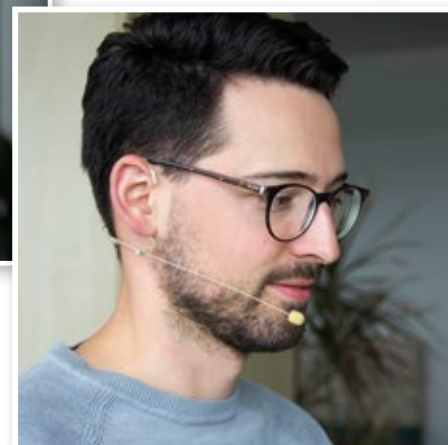

2· Lavalier-Mikrofon inkl. Taschensender

Das Mikrofon kommt zusammen mit dem praktischen Taschensender und passt zur Verstärkerbox M100/200. Ideal für Vorträge und Seminare, da die Hände frei bleiben.

Inhalt: 1 Bodypack-Taschensender, 1 Lavalier-Mikrofon
Maße (H x B x T): 9 x 6,2 x 3 cm
Material: Kunststoff

761026H45 **126,01 / 149,95 €**



3· Headset-Mikrofon inkl. Taschensender

Das Set ist passend zur TLS® M100/200 Verstärkerbox und kann ideal für Veranstaltungen und Sportfeste genutzt werden. Ein praktischer Taschensender ist im Lieferumfang inbegriffen. Verbindung zwischen Bodypack und Mikrofon ist ein XLR 3 Pin Plug.

Inhalt: 1 Bodypack-Taschensender, 1 Headset-Mikrofon
Maße (H x B x T): 9 x 6,2 x 3 cm
Material: Kunststoff

761027H45 **141,13 / 167,95 €**



4· Professionelles Headset-Mikrofon inkl. Taschensender

Komfortables Headset-Mikrofon inkl. Taschensender. Kompatibel mit der TLS®-Verstärkerbox M100/200.

Inhalt: 1 Bodypack-Taschensender, 1 Headset-Mikrofon
Maße (H x B x T): 9 x 6,2 x 3 cm
Material: Kunststoff

761028H45 **179,79 / 213,95 €**

VIRTUAL & AUGMENTED REALITY

 **CLASSVR®**



Die nächste Stufe des interaktiven Unterrichts durch Virtual & Augmented Reality: Entdecken Sie die Möglichkeiten des digitalen Unterrichts auf einer neuen Ebene.

ClassVR ist ein einfach zu bedienendes System für den Bildungsbereich. Die Bedienung der VR-Brillen ist intuitiv und von den Schülerinnen und Schülern einfach zu verstehen. Die Steuerung der Unterrichtsinhalte erfolgt über den Browser durch die Lehrkraft. So können ganze Unterrichtseinheiten vorab geplant und mit anderen Lehrkräften geteilt werden.

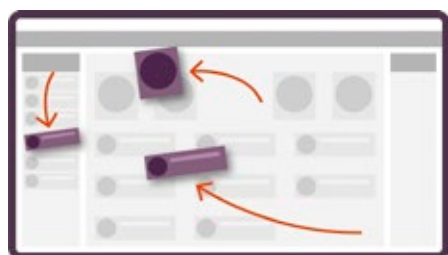

Erstellen und Planen

Planen und teilen Sie Unterrichtsinhalte in wenigen, einfachen Schritten.

- Wählen Sie aus über 1200 bereits erstellten Inhalten zu verschiedenen Themen.
- Erstellen, speichern und teilen Sie Ihre Unterrichtsinhalte mit Ihrem Kollegium.
- Fügen Sie eigene Inhalte ganz einfach dem Programm hinzu (z. B. 360°-Bilder, digitale Räume oder Augmented Reality per QR-Würfel).

Unterrichten

Einfache Bedienung durch separate Lehrkraftsteuerung über den Browser.

- Steuern Sie alle VR/AR-Headsets gleichzeitig per browserbasierter App.
- Bei Bedarf lassen sich auch einzelne Headsets anwählen und steuern.
- Vielseitige Möglichkeiten: Heben Sie besondere Objekte hervor, zeigen Sie Blickrichtungen an oder pausieren Sie Videos. Diese und viele weitere Funktionen stehen Ihnen als Lehrkraft zur Verfügung.

Unabhängiges Lernen

Selbstständiges Lernen dank individueller Steuerung.

- VR/AR-Arbeitsblätter können per Headset bearbeitet werden.
- Schülerinnen und Schüler können in ihrem eigenen Tempo erkunden und lernen.
- Behalten Sie den Überblick: Sie sehen, was die Lernenden sehen, und können erklärend eingreifen.

Virtual/Augmented Reality

1· ClassVR Premium-Headset CVR-255

Holen Sie sich die optimale VR-Lösung für Ihr Klassenzimmer! Das Headset ist unter anderem mit einem 2K-HD-Display, Lautsprecher, einem leistungsstarken Qualcomm-Prozessor und einem Sichtfeld von 100 Grad ausgestattet. Sie erhalten Ihr ausgewähltes Set in einem speziellen Hardcase. Dieses schützt die Geräte zum einen bei der Lagerung, verspricht einen unkomplizierten Transport und lädt die Headsets gemeinsam über nur einen einzigen Wandstecker auf. Zudem sind auch die passenden Hand-Controller im Lieferumfang enthalten. Zur Unterstützung von Augmented Reality in Ihrem Unterricht ist das Premium-Headset mit einer nach vorne gerichteten 13-MP-Kamera versehen. Bitte beachten Sie, dass keine Lizenzen zum ClassVR-Portal oder der ClassVR Avanti's World inbegriffen sind.

764557H45^F 32 GB, 4 Stück **2.096,⁶⁴ / 2.495,- €**

764562H45^F 32 GB, 8 Stück **3.822,⁶⁹ / 4.549,- €**

Solange Vorrat reicht

765725H45^F 64 GB, 4 Stück **2.352,¹⁰ / 2.799,- €**

764563H45^F 64 GB, 8 Stück **4.200,⁸⁴ / 4.999,- €**



2· Software-Bundle, Schullizenz (ClassVR + Avanti's World)

Im ClassVR-Portal stehen Ihnen und Ihrer Klasse Unmengen an spannenden Inhalten für Ihren Unterricht mit VR und AR zur Verfügung. Greifen Sie auf wertvolles und auf den Lehrplan abgestimmtes Material von Bildungsspezialistinnen und -spezialisten zu oder sehen Sie sich an, was andere Nutzende der Community hochgeladen haben. Sie haben auch die Möglichkeit, die Aktivitäten sowie Lernerfolge Ihrer Schülerinnen und Schüler in Echtzeit im Portal im Blick zu haben. Mit einfachem Knopfdruck können Sie hier auch all Ihre ClassVR-Headsets steuern.

Nach Ablauf Ihrer gewählten Nutzungsdauer erhalten Sie eine Erinnerungsmail. Ihre Lizenz wird nicht automatisch verlängert.

Mit diesem Software-Bundle bieten Sie Ihrer Schule das gesamte ClassVR-Spektrum. Je nach ausgewählter Nutzungsdauer erhalten Sie vollen Zugriff auf das ClassVR-Portal mit vielen Inspirationen und Unterrichtsmaterialien und auf die Steuerung der ClassVR-Headsets.

Bitte beachten Sie, dass die ClassVR-Headsets und der Bildschirm nicht enthalten sind.

764744H45^F 1 Jahr **600,⁸⁴ / 715,- €**

764745H45^F 3 Jahre **1.763,⁸⁷ / 2.099,- €**

767513H45^F 5 Jahre **2.831,⁰⁹ / 3.369,- €**

2·



3· ClassVR Cube

Nutzen Sie den ClassVR-Cube zusammen mit Ihrem ClassVR-Headset (nicht enthalten), um Ihre Schülerinnen und Schüler Dinge mit den eigenen Händen erforschen zu lassen, die in der realen Welt so nicht möglich wären. Projizieren Sie alle möglichen Tiere, Gegenstände und Co. auf den Cube. Die 3D-Modelle lassen sich nun von allen Seiten genau betrachten.

764561H45^F 8 Stück **67,¹⁸ / 79,⁹⁵ €**

4· ClassVR-Hand-Controller

Die ClassVR-Hand-Controller ermöglichen ein noch spannenderes VR-Erlebnis und können bestimmte Interaktionen vereinfachen. Per mitgeliefertem USB-Kabel an Ihr ClassVR-Headset anschließbar. Kompatibel mit den ClassVR-Headset-Modellen CVR-155 und CVR-255. Headsets und Softwarelizenzen sind nicht im Lieferumfang inbegriffen.

764559H45^F 8 Stück **167,²³ / 199,- €**

4·



3·

iPad-Zubehör von

**1· Rugged Case iPad 10.2"**

Extrem robuste Schutzhülle für Apple iPad 10,2" mit Standfunktionen, separatem Fach für den Pencil und automatischer Einschlaf- und Weck-Funktion. Die transparente Rückschale lässt sich individuell gestalten.

H x B x T: 19,5 x 26 x 1,8 cm

Material: Kunststoff

Lieferung ohne iPad

765537H45* Grün

765538H45* Blau

765536H45* Schwarz

je **50,³⁴ / 59,⁹⁰ €**

**2· Rugged Case iPad Pro 12.9"**

Extrem robuste Schutzhülle für iPad Pro 12,9" mit transparenter Rückseite und wasserabweisender, abwaschbarer Front-Abdeckung. Magnetische Halterung für Pencil, Platz für Ersatzspitzen, 2 Standoptionen

H x B x T: 23,5 x 28,8 x 1,7 cm

Material: Kunststoff

Lieferung ohne iPad

765540H45* Grün

765539H45* Blau

je **67,¹⁴ / 79,⁹⁰ €**

**3· Keyboard Folio Case**

Mit einem Klick verwandelt diese Schutzhülle Ihr iPad in einen Laptop mit 64 Tasten im QWERTZ-Layout. Ladeanschluss: Micro-USB. Kompatibilität: Apple iPad 10,2" (7./8./9. Generation). Hinweis: iPad und Apple Pencil sind nicht im Lieferumfang enthalten.

Inhalt: 1 DEQSTER-Keyboard Folio Case, 1 Micro-USB-Ladekabel, Bedienungsanleitung

H x B x T: 1,8 x 25,5 x 19,1 cm

Material: Kunststoff

Lieferung ohne iPad und Apple Pencil

765524H45*

72,⁶⁹ / 86,⁵⁰ €

**4· Spiral-Ladekabel USB-C**

Das Kabel liefert Datenübertragungs-Geschwindigkeiten von bis zu 480 Mbit/s. Es ist flexibel dehnbar von 38 cm bis 80 cm. Kompatibel mit allen Apple-Geräten, die über einen Lightning- bzw. USB-C-Anschluss verfügen (zum Beispiel iPhone und iPad).

Länge: 0,8 m

Material: Kunststoff

765530H45* Lightning auf USB-C

765531H45* USB-C auf USB-C je **12,⁵² / 14,⁹⁰ €**

**5· Mini-Ladeadapter USB-C, 20 W**

Mit diesem Power Charger können Sie Ihr Smartphone oder andere Geräte schnell über die Steckdose aufladen. Er hat einen USB-C-Anschluss und ist dank seiner kompakten Größe ideal zum Mitnehmen.

H x B x T: 4,7 x 3,2 x 3,2 cm

Material: Kunststoff (Polycarbonat)

765528H45*

16,⁷² / 19,⁹⁰ €

**6· Pencil für iPad**

Dieser Stift ist die ideale Ergänzung für den Einsatz von iPads im Unterricht oder für die Hausaufgaben. Anschlüsse: USB-C Charging Port, kompatibel mit iOS (für iPad-Modelle ab 2018)

Inhalt: 1 Pencil inkl. 2 Ersatzspitzen, 1 Ladeport-Cover, 1 Ladekabel, Anleitung

Länge: 16,6 cm, Ø 0,93 cm

Material: Metall (Aluminium)

Lieferung ohne iPad

765532H45*

58,⁷⁴ / 69,⁹⁰ €

**7· Doppel-Ladeadapter USB-C & USB-A, 20 W**

Mit diesem Stromadapter können Sie unterschiedliche Geräte gleichzeitig oder nacheinander laden. Er hat einen USB-C-Anschluss und einen USB-A-Anschluss, sodass Sie z. B. Smartphones bequem und schnell über die Steckdose aufladen können.

H x B x T: 8,5 x 4,65 x 2,75 cm

Material: Kunststoff (Polycarbonat)

765529H45* Stück

13,³⁶ / 15,⁹⁰ €

**8· Adapter USB-A auf USB-C**

Diese Adapter nutzen Sie als Zwischenstecker, um USB-C-Stecker passend zu machen für USB-A-Buchsen.

Inhalt: 5 Adapter USB-A auf USB-C

H x B x T: 0,65 x 0,96 x 1,4 cm

Material: Metall (Aluminiumlegierung)

765533H45* 5 Stück

16,³⁹ / 19,⁵⁰ €

**9· Adapter USB-C auf USB-A**

Mit diesen handlichen USB-Adaptoren können Sie klassische USB-A-Kabel so aufrüsten, dass sie in moderne USB-C-Buchsen passen.

Inhalt: 2 Adapter USB-C auf USB-A

H x B x T: 0,8 x 1,65 x 2,75 cm

Material: Metall (Zinklegierung)

765534H45* 2 Stück

9,¹⁶ / 10,⁹⁰ €



1· USB-C Tablet-Koffer KT10C (2. Gen) für 10 Tablets (Laden)

Der robuste, staubdichte und sehr strapazierfähige Tablet-Koffer ist dank seiner Wendigkeit ideal für den Einsatz in Schulen. 10 Tablets finden dort einen geschützten Aufbewahrungsort. Sie werden bequem auf einmal geladen und sicher transportiert.

Inhalt: Details online

H x B x T: 24 x 55 x 44 cm

Material: Kunststoff (Polypropylen), Hartgummi (Polyurethan)

765544H45*

805,⁸⁸ / 959,- €

NEU

1·

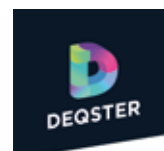

2· USB-C Tablet-Koffer KT16S (2. Gen) für 16 Tablets (Laden & Sync)

Sie können 16 Tablets sicher aufbewahren, transportieren, laden und synchronisieren. Ausreichend Stauraum für weitere Geräte ist vorhanden. Die Geräte sind optimal geschützt vor Schäden und werden energieeffizient geladen per USB-C-Schnittstelle.

Inhalt: Details online

H x B x T: 34,2 x 66,5 x 49,1 cm

Material: Kunststoff (Polypropylen), Hartgummi (Polyurethan)

765541H45*

1.427,⁷³ / 1.699,- €



2·



3· USB-C Tablet-Koffer KT20C (2. Gen) für 20 Tablets (Laden)

Der leichte und robuste Tablet-Koffer bietet Platz und Schutz für 20 Tablets und diverses weiteres Equipment. Er lässt sich leicht transportieren und lädt alle Tablets dank hochwertigem Lademodul und USB-C-Schnittstellen rasant auf.

Inhalt: Details online

H x B x T: 34,2 x 66,5 x 49,1 cm

Material: Kunststoff (Polypropylen), Hartgummi (Polyurethan)

765542H45*

1.259,⁶⁶ / 1.499,- €

NEU**NEU**

3·

4· Dokumentenkamera X6A

Profitieren Sie bei der Dokumentenkamera X6A von perfekten Aufnahmen in Ihrem Unterricht.

Die leistungsstarke 5-Megapixel-Kamera nimmt mit 2592 x 1944 Pixel **über der normalen Full-HD-Auflösung** auf und garantiert Ihnen so ein gestochen scharfes Aufnahmeergebnis.

Nehmen Sie auch bei schlechten Lichtverhältnissen **perfekte Bilder mit den lichtstarken und ausklappbaren LED-Leuchten auf**. Nutzen Sie bequem und schnell die Kamera im Unterricht. Durch den automatischen Fokus müssen Sie nie wieder scharf stellen, der Autofokus übernimmt für Sie die Einstellung für ein scharfes und hochauflösendes Bild. Stellen Sie problemlos ganze Doppelseiten von Büchern dar, dank **des sensationellen Aufnahmebereiches bis DIN A3**.

Die Schwanenhals-Technologie eignet sich aufgrund ihrer besonders hohen Flexibilität optimal für Ihren Unterricht. Egal, ob nach vorne, hinten oder zur Seite – es sind Ihnen keine Grenzen gesetzt. Die ausklappbaren Standfüße der Kamera garantieren auch bei einem großen Hebel einen festen Stand ohne zu kippen und schaukeln. Die großzügige Auswahl an Zubehörartikeln erleichtert Ihnen eine schnelle Inbetriebnahme. Im Zubehör mit inbegriffen sind ein **HDMI-Kabel, VGA-**

Kabel, Netzteil für die Stromversorgung und eine Fernbedienung inkl. Aufbewahrungstasche.

Für die einfache Handhabung im gesamten Klassenzimmer liegt eine Software-CD für das schnelle Installieren auf Ihrem Laptop oder Computer bei. Sie können alle Funktionen vom PC aus steuern. Alle benötigten Kabel sind bereits inklusive. **KEIN Zukauf von Kabeln nötig!**

Die Kamera besitzt folgende Anschlüsse: 2 VGA-Anschlüsse, 1 HDMI-Anschluss sowie USB und SD-Kartenslot. Bequem mehrere Geräte an die Kamera anschließen und mit einem Knopfdruck zwischen den angeschlossenen Geräten wählen. Sollten Sie Einstellungen vornehmen wollen, ist dies kein Problem – entweder über die Fernbedienung oder direkt an der Kamera über **das übersichtliche Bedienfeld**. Ein klares und einfaches Menü bringt Sie zu Ihrer gewünschten Einstellung.

Inhalt: Dokumentenkamera, Netzteil, USB-, HDMI-, VGA-Kabel, Anleitung, Fernbedienung, Software-CD

755511H45

343,⁷⁰ / 409,- €

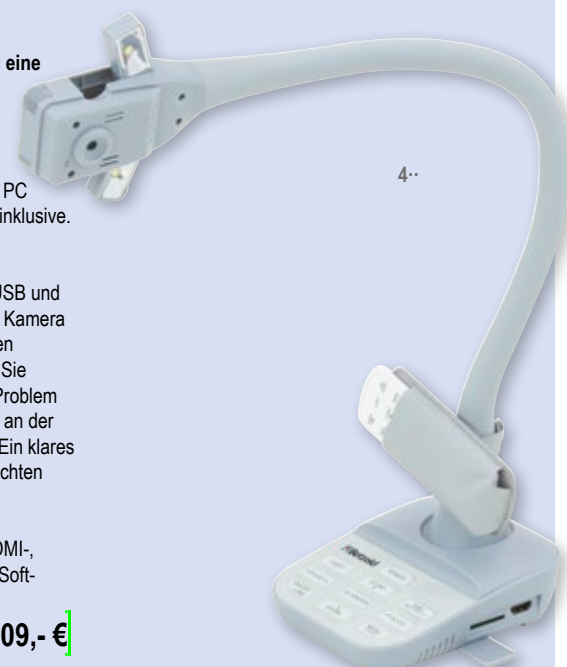

4·

Farb- und Dekorauswahl

Für einige Produkte sind die entsprechenden Holzdekore und die Stahlfarbe frei wählbar.
Bitte geben Sie dafür einfach die jeweiligen Farbcodes an!



Stahl-Farben

Alle Stahlteile sind hochwertige Möbelprofilrohre (mind. 1,5 mm Wandstärke). Der Lackauftrag findet im absolut umweltfreundlichen elektrostatischen Pulverbeschichtungsverfahren statt. 15 RAL-Farben sind lieferbar.



Standard:

RAL 7035
Lichtgrau

RAL 8019
Graubraun

10 % Aufpreis:

Leichte Farbabweichungen druckbedingt möglich

RAL 1018
Zinkgelb

RAL 3000
Feuerrot

RAL 3004
Purpurrot

RAL 4002
Rotviolett

RAL 4003
Erikaviolett

RAL 6010
Grasgrün

RAL 6027
Lichtgrün

RAL 5018
Türkisblau

RAL 5015
Himmelblau

RAL 5014
Taubenblau

RAL 5011
Stahlblau

RAL 9006
Weißaluminium

RAL 9005
Tiefschwarz

Farb- und Dekorauswahl

Für einige Produkte sind die entsprechenden Holzdekore und die Stahlfarbe frei wählbar. Bitte geben Sie dafür einfach die jeweiligen Farbcodes an!

Leichte Farbabweichungen druckbedingt möglich.



Holz-Dekore

Alle Möbel und Möbelteile werden aus kunststoffbeschichteten Spanplatten, nach DIN 68765, der umweltfreundlichen E 1-Qualität, hergestellt.

12 Oberflächen-Dekore stehen zur Auswahl.

Weitere Informationen finden Sie auf Seite 17.

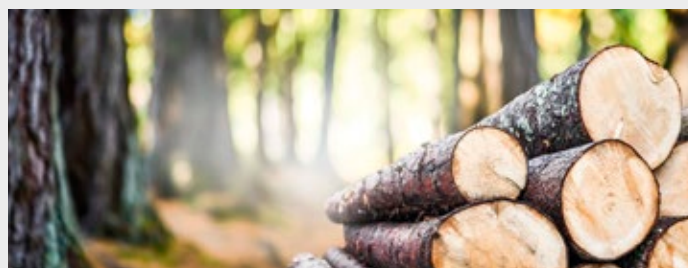

UNSERE EMPFEHLUNG!

BUCHE HELL



AHORN HONIG



BUCHE DUNKEL

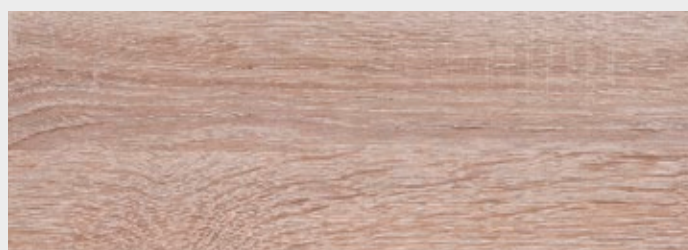

EICHE NATUR (mit leichter Struktur)
10 % Aufpreis

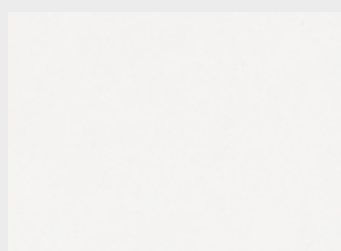

WEIß

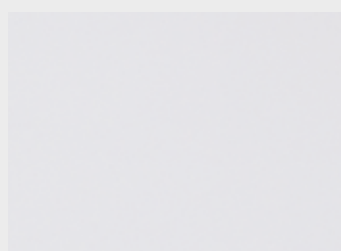

GRAU

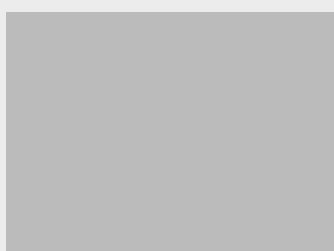

MITTELGRAU
10 % Aufpreis



GELB
10 % Aufpreis



ORANGE
10 % Aufpreis



ROT
10 % Aufpreis



APFELGRÜN
10 % Aufpreis

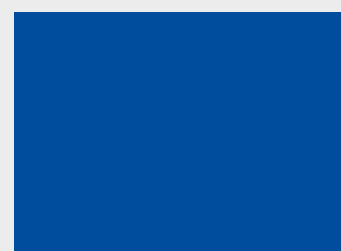

BLAU
10 % Aufpreis



Flexeo®
Universalmobil
809197H45
siehe Seite [85](#)

